

ตารางแสดงวงเงินงบประมาณที่ได้รับจัดสรรและราคากลางในงานจ้างก่อสร้าง

1. ชื่อโครงการ
 ประกวดราคาจ้างก่อสร้างอาคารเรียน 4 ชั้น 12 ห้องเรียน โรงเรียนเทศบาลบ้านโนนชัย (ส่วนที่เหลือ)
 ด้วยวิธีประกวดราคาอิเล็กทรอนิกส์ (e-bidding) / ก่อสร้างอาคารเรียน 4 ชั้น 12 ห้องเรียน โรงเรียนเทศบาลบ้านโนนชัย
 (ส่วนที่เหลือ)
2. หน่วยงานเจ้าของโครงการ เทศบาลนครขอนแก่น / เทศบาลนครขอนแก่น
3. วงเงินงบประมาณที่ได้รับจัดสรร 6,000,000.00 บาท
4. ลักษณะงาน
 โดยสังเขป ก่อสร้างอาคารคอนกรีตเสริมเหล็ก

5. ราคากลางคำนวณ ณ วันที่ 11 ก.พ. 2568 เป็นเงิน 6,381,358.22 บาท
6. บัญชีประมาณการราคากลาง
 - 6.1 รายงาน ปร.4
 - 6.2 รายงาน ปร.4 ครุภัณฑ์
 - 6.3 รายงาน ปร.5 (ก)
 - 6.4 รายงาน ปร.5 (ข)
 - 6.5 รายงาน ปร.6
 - 6.6 รายงานแสดงเหตุผลความจำเป็นรายละเอียดของการสืบ
7. รายชื่อคณะกรรมการกำหนดราคากลาง
 - 7.1 ทศพล วงศ์อาษา ประธานกรรมการกำหนดราคากลาง ผู้อำนวยการสำนักช่าง
 - 7.2 ธวัชชัย วานิชพิทักษ์กุล กรรมการกำหนดราคากลาง ผู้อำนวยการส่วนควบคุมการก่อสร้างอาคารและผังเมือง
 - 7.3 ศุภวีตร นามคำ กรรมการกำหนดราคากลาง สถาปนิกชำนาญการ
 - 7.4 กมลศักดิ์ แก้วมาตย์ กรรมการกำหนดราคากลาง หัวหน้าฝ่ายแบบแปลนและก่อสร้าง
 - 7.5 กัญญา แสนสอาด กรรมการกำหนดราคากลาง ผู้ช่วยนักผังเมือง

ทศพล วงศ์อาษา

27 มกราคม 2568 10:57:33

แบบแสดงรายการ ปริมาณงาน และราคา

กลุ่มงาน/งาน งานก่อสร้างอาคารเรียน ค.ส.ล. 4 ชั้น มีเสาเข็ม

ชื่อโครงการ/งานก่อสร้าง ประกวราคาจ้างก่อสร้างอาคารเรียน 4 ชั้น 12 ห้องเรียน โรงเรียนเทศบาลบ้านโนนชัย (ส่วนที่เหลือ) ด้วยวิธีประกวดราคาอิเล็กทรอนิกส์ (e-bidding) / ก่อสร้างอาคารเรียน 4

สถานที่ก่อสร้าง ตำบล ในเมือง อำเภอเมืองขอนแก่น จังหวัด ขอนแก่น แบบเลขที่

หน่วยงานเจ้าของโครงการ/งานก่อสร้าง เทศบาลนครขอนแก่น / เทศบาลนครขอนแก่น

คำนวณราคากลางโดย คณะกรรมการกำหนดราคากลาง เมื่อวันที่

หน่วย : บาท

ลำดับที่	รายการ	จำนวน	หน่วย	ค่าวัสดุ		ค่าแรงงาน		รวมค่าวัสดุและแรงงาน	หมายเหตุ
				ราคาต่อหน่วย	จำนวนเงิน	ราคาต่อหน่วย	จำนวนเงิน		
1	งานโครงสร้างวิศวกรรม		รวม					319,118.57	
2	งานสถาปัตยกรรม		รวม					3,871,906.10	
3	งานระบบสุขาภิบาลและระบบดับเพลิง		รวม					320,309.41	
4	งานระบบไฟฟ้า และระบบสื่อสาร		รวม					246,162.58	
รวมค่าวัสดุและค่าแรงงานเป็นเงินประมาณ								4,757,496.66	

หมายเหตุ : แสดงรายการปริมาณ และราคารวม 4,757,496.66 บาท ต่อ 1 หน่วย

ทศพล วงศ์อาษา
27 มกราคม 2568 10:57:35

นางสาวอรุณรุ่ง นนทะนิตย์
นักวิชาการงบประมาณชำนาญการพิเศษ
กรมการคลัง
กรมการคลัง
กรมการคลัง

แบบแสดงรายการ ปริมาณงาน และราคา

หน่วย : บาท

ลำดับที่	รายการ	จำนวน	หน่วย	ค่าวัสดุ		ค่าแรงงาน		รวมค่าวัสดุ และแรงงาน	หมายเหตุ
				ราคาต่อหน่วย	จำนวนเงิน	ราคาต่อหน่วย	จำนวนเงิน		
1	งานโครงสร้างวิศวกรรม								
	- เสริมความแข็งแรงโครงสร้างเดิม	1.000	รายการ	38,063.48	38,063.48	0.00	0.00	38,063.48	
	- รางระบายน้ำ ค.ส.ล. รูปตัวยู	113,400	บาท/ม.	2,478.44	281,055.09	0.00	0.00	281,055.09	
	รวมค่างานโครงสร้างวิศวกรรม	-	-	40,541.92	319,118.57	0.00	0.00	319,118.57	
2	งานสถาปัตยกรรม								
	- งานผนัง ผนังก่ออิฐมอดูครึ่งแผ่น	530.180	ตร.ม.	270.89	143,620.46	94.00	49,836.92	193,457.38	
	- ผนังก่ออิฐมอดูเต็มแผ่น	24.000	ตร.ม.	556.90	13,365.60	176.00	4,224.00	17,589.60	
	- ฉาบปูนเรียบโครงสร้าง	980.000	ตร.ม.	69.64	68,247.20	105.00	102,900.00	171,147.20	
	- ผนังฉาบปูนเรียบ	2,115.000	ตร.ม.	69.64	147,288.60	87.00	184,005.00	331,293.60	
	- ฉาบปูนเรียบทำผิวเซาะร่อง	60.000	ตร.ม.	69.64	4,178.40	118.00	7,080.00	11,258.40	
	- ผนังกรุกระเบื้องเซรามิค ขนาด 8"x 8"	175.000	ตร.ม.	48.34	8,459.50	166.00	29,050.00	37,509.50	
	- ผนังก่อบล็อกแก้ว ขนาด 19x19x8 ซม.	28.000	ตร.ม.	1,312.21	36,741.88	212.00	5,936.00	42,677.88	

อนุมัติและยกย่อง
 (ลงนามและลงนาม)

ทศพร ฐิติอาษา
 27 มกราคม 2568 10:57:35

อนุมัติและยกย่อง

แบบแสดงรายการ ปริมาณงาน และราคา

หน่วย : บาท

ลำดับที่	รายการ	จำนวน	หน่วย	ค่าวัสดุ		ค่าแรงงาน		รวมค่าวัสดุ และแรงงาน	หมายเหตุ
				ราคาต่อหน่วย	จำนวนเงิน	ราคาต่อหน่วย	จำนวนเงิน		
	- บัวผนัง พี.วี.ซี. 6"	500.000	ม.	98.13	49,065.00	40.00	20,000.00	69,065.00	
	- บัวมุมผนัง พี.วี.ซี. 6"	300.000	ม.	98.13	29,439.00	40.00	12,000.00	41,439.00	
	- งานพื้น พื้นปูนทรายซีเมนต์ขัดหยาบหนา 1.5 ซม.	1,637.000	ตร.ม.	69.64	114,000.68	64.00	104,768.00	218,768.68	
	- พื้นปูนทรายซีเมนต์ขัดมัน หนา 3 ซม.	12.000	ตร.ม.	108.21	1,298.52	87.00	1,044.00	2,342.52	
	- พื้นทำผิวหิซขัด แบ่งเส้น PVC. (แบ่งแนวเส้นตรง)	1,540.000	ตร.ม.	257.80	397,012.00	161.00	247,940.00	644,952.00	
	- พื้นปูกระเบื้องเซรามิคสี่เหลี่ยม กันลื่น ขนาด 8"x8"	83.000	ตร.ม.	301.54	25,027.82	158.00	13,114.00	38,141.82	
	- จมูกบันไดพี.วี.ซี. ขนาด 2"	90.000	ม.	88.78	7,990.20	42.00	3,780.00	11,770.20	
	- งานฝ้าเพดาน ฝ้าเพดานซี่กรงเป็ยโต้พื้น	995.000	ตร.ม.	0.00	0.00	99.00	98,505.00	98,505.00	
	- ฉนวนกันความร้อนใยแก้วลูมิเนียมฟอยล์ 2 หน้า	378.000	ตร.ม.	85.28	32,235.84	20.00	7,560.00	39,795.84	

ศูนย์และสหกรณ์เบเกอรี่
(รัฐวิสาหกิจ)
เบเกอรี่
 ทศพล วงศ์วิชา
 27 มกราคม 2568 10:57:35

แบบแสดงรายการ ปริมาณงาน และราคา

หน่วย : บาท

ลำดับที่	รายการ	จำนวน	หน่วย	ค่าวัสดุ		ค่าแรงงาน		รวมค่าวัสดุ และแรงงาน	หมายเหตุ
				ราคาต่อหน่วย	จำนวนเงิน	ราคาต่อหน่วย	จำนวนเงิน		
	- ป 3 ประตูไม้อัดสักเดี่ยว พร้อมช่องลม	12.000	ชุด	1,559.99	18,719.88	0.00	0.00	18,719.88	
	- ป 3 ส่วนหน้าต่างบานเกล็ด พร้อมช่องลม	18.000	ชุด	4,912.62	88,427.16	0.00	0.00	88,427.16	
	- ป 4 ประตูไม้อัดสักเดี่ยว วงกบไม้เนื้อแข็ง 2"x4" พร้อมช่องลม	3.000	ชุด	2,956.24	8,868.72	0.00	0.00	8,868.72	
	- ป 5 ประตู พีวีซี วงกบ พีวีซี	3.000	ชุด	2,935.71	8,807.13	0.00	0.00	8,807.13	
	- ป 6 ประตู พีวีซี วงกบ พีวีซี	12.000	ชุด	1,756.91	21,082.92	0.00	0.00	21,082.92	
	- ประตูตรวจระบบท่อ	3.000	ชุด	738.31	2,214.93	0.00	0.00	2,214.93	
	- งานหน้าต่าง น 1 หน้าต่างอลูมิเนียมพร้อมกระจกเกล็ด	27.000	ชุด	36,449.97	984,149.19	0.00	0.00	984,149.19	
	- น2 หน้าต่างวงกบไม้พร้อมบานเกล็ด	3.000	ชุด	1,508.26	4,524.78	0.00	0.00	4,524.78	
	- น3 หน้าต่างวงกบไม้พร้อมบานเกล็ด	3.000	ชุด	2,715.84	8,147.52	0.00	0.00	8,147.52	
	- งานราวบันได ท่อเหล็กสแตนเลส ศก. 2" หนา 1.2 มม.	7.000	ทอน	1,115.00	7,805.00	334.50	2,341.50	10,146.50	
	- ท่อเหล็กสแตนเลส ศก. 1 1/2" หนา 1.2 มม.	4.000	ทอน	688.00	2,752.00	206.40	825.60	3,577.60	

ทศพล วชิระ
27 มกราคม 2568 10:57:35

แบบแสดงรายการ ปริมาณงาน และราคา

หน่วย : บาท

ลำดับที่	รายการ	จำนวน	หน่วย	ค่าวัสดุ		ค่าแรงงาน		รวมค่าวัสดุ และแรงงาน	หมายเหตุ
				ราคาต่อหน่วย	จำนวนเงิน	ราคาต่อหน่วย	จำนวนเงิน		
3	- ท่อเหล็กดำ ศก. 2" หนา 2.3 มม.	277.200	กก.	31.13	8,629.23	10.00	2,772.00	11,401.23	
	- แผ่นเหล็กดำ หนา 4 มม. ขนาด 4' x 8'	2.000	แผ่น	2,566.13	5,132.26	0.00	0.00	5,132.26	
	- ปีกนก ค.ส.ล.	29.200	บาท/ม.	965.55	28,194.06	0.00	0.00	28,194.06	
	- ชุดกระดานดำ	12.000	ชุด	16,822.43	201,869.16	0.00	0.00	201,869.16	
	รวมค่างานสถาปัตยกรรม	-	-	94,312.21	2,816,516.64	2,739.24	1,055,389.46	3,871,906.10	
	งานระบบสุขาภิบาลและระบบดับเพลิง								
	- งานสุขภัณฑ์-อุปกรณ์ โถส้วมนั่งยอง	15.000	ชุด	428.04	6,420.60	150.00	2,250.00	8,670.60	
	- ก๊อกน้ำห้องส้วม	15.000	ตัว	81.31	1,219.65	25.00	375.00	1,594.65	
	- โถปัสสาวะชาย	8.000	ชุด	569.16	4,553.28	450.00	3,600.00	8,153.28	
	- วาล์วโถปัสสาวะแบบกด	8.000	ชุด	167.28	1,338.24	0.00	0.00	1,338.24	
	- ท่อน้ำทิ้ง 2"	8.000	ชุด	176.63	1,413.04	0.00	0.00	1,413.04	
	- อ่างล้างมือชนิดฝักเคานเตอร์	13.000	ชุด	1,018.69	13,242.97	450.00	5,850.00	19,092.97	

ผู้รับใช้เทศบาลเมืองเบตง

(รับใช้เทศบาลเมืองเบตง)

เทศบาลเมืองเบตง

27 มกราคม 2568 10:57:35

ผู้รับใช้เทศบาลเมืองเบตง

แบบแสดงรายการ ปริมาณงาน และราคา

หน่วย : บาท

ลำดับที่	รายการ	จำนวน	หน่วย	ค่าวัสดุ		ค่าแรงงาน		รวมค่าวัสดุ และแรงงาน	หมายเหตุ
				ราคาต่อหน่วย	จำนวนเงิน	ราคาต่อหน่วย	จำนวนเงิน		
	- ก้อนน้ำอ่างล้างมือ แบบเซรามิกควาล์ว	13.000	ชุด	213.08	2,770.04	0.00	0.00	2,770.04	
	- สะตืออ่าง	13.000	ชุด	157.00	2,041.00	0.00	0.00	2,041.00	
	- สายน้ำตีสแตนเลสถัก ขนาด 1/2" ยาว 20"	13.000	ชุด	71.02	923.26	0.00	0.00	923.26	
	- ท่อน้ำทิ้ง 2"	13.000	ชุด	176.63	2,296.19	0.00	0.00	2,296.19	
	- สตัดุปาล์วทางเดียว	13.000	ชุด	128.97	1,676.61	35.00	455.00	2,131.61	
	- ฟิล์ใส่กระดาษชำระ	3.000	ชุด	92.52	277.56	120.00	360.00	637.56	
	- ตะแกรงระบายน้ำ 2"	24.000	ชุด	157.00	3,768.00	75.00	1,800.00	5,568.00	
	- ตะขอแขวนผ้า	15.000	ชุด	91.58	1,373.70	70.00	1,050.00	2,423.70	
	- งานท่อนิวซีซี ท่อนิวซีซี 1/2" ชั้น 13.5	36.000	ม.	49.53	1,783.08	30.00	1,080.00	2,863.08	
	- ท่อนิวซีซี 3/4" ชั้น 13.5	88.000	ม.	59.82	5,264.16	30.00	2,640.00	7,904.16	
	- ท่อนิวซีซี 2 1/2" ชั้น 8.5	64.000	ม.	268.67	17,194.88	50.00	3,200.00	20,394.88	
	- ท่อนิวซีซี 3" ชั้น 8.5	64.000	ม.	371.71	23,789.44	75.00	4,800.00	28,589.44	
	- ท่อนิวซีซี 4" ชั้น 8.5	16.000	ม.	594.43	9,510.88	100.00	1,600.00	11,110.88	

ผู้ดูแลระบบสารสนเทศ

(ร.แม่ข่าย)

กองช่างเทคนิค

27 มกราคม 2568 10:57:35

แบบแสดงรายการ ปริมาณงาน และราคา

หน่วย : บาท

ลำดับที่	รายการ	จำนวน	หน่วย	ค่าวัสดุ		ค่าแรงงาน		รวมค่าวัสดุ และแรงงาน	หมายเหตุ
				ราคาต่อหน่วย	จำนวนเงิน	ราคาต่อหน่วย	จำนวนเงิน		
	- ท่อพีวีซี 6" ชั้น 8.5	36.000	ม.	1,447.20	52,099.20	200.00	7,200.00	59,299.20	
	- อุปกรณ์ข้อต่อ ข้องอ อุปกรณ์ยึดท่อ	1.000	lot	10,964.45	10,964.45	0.00	0.00	10,964.45	
	- งานเคานเตอร์ห้องน้ำ	1.000	L.S	11,019.63	11,019.63	0.00	0.00	11,019.63	
	- ชุดกระจกเงาหนา 6 มม.ตามแบบ (0.45x2.30 m.)	3.000	ชุด	4,057.12	12,171.36	1,217.14	3,651.42	15,822.78	
	- ชุดกระจกเงาหนา 6 มม.ตามแบบ (0.45x3.20 m.)	3.000	ชุด	5,734.62	17,203.86	1,720.39	5,161.17	22,365.03	
	- ถังบำบัดน้ำเสียสำเร็จรูป 4000 ลิตร แบบไม่เติมอากาศ พร้อมฐาน	1.000	ชุด	32,700.93	32,700.93	0.00	0.00	32,700.93	
	- ติดตั้งปั้มน้ำอัตโนมัติ พร้อมอุปกรณ์	1.000	ชุด	0.00	0.00	1,959.81	1,959.81	1,959.81	
	- ติดตั้งถังเก็บน้ำใต้ดินไฟเบอร์กลาส พร้อมฐานและอุปกรณ์	1.000	ชุด	0.00	0.00	36,261.00	36,261.00	36,261.00	
	รวมค่างานระบบสุขาภิบาลและระบบดับเพลิง	-	-	70,797.02	237,016.01	43,018.34	83,293.40	320,309.41	

ผู้เขียนแบบและเขียน
 (ร.เบญจมาภรณ์ เขมพรพงษ์)

เทศบาลเมืองอ่างทอง

27 มกราคม 2568 10:57:35

อนุมัติ
 ๒๐๒๕

แบบแสดงรายการ ปริมาณงาน และราคา

หน่วย : บาท

ลำดับที่	รายการ	จำนวน	หน่วย	ค่าวัสดุ		ค่าแรงงาน		รวมค่าวัสดุ และแรงงาน	หมายเหตุ
				ราคาต่อหน่วย	จำนวนเงิน	ราคาต่อหน่วย	จำนวนเงิน		
4	งานระบบไฟฟ้า และระบบสื่อสาร								
	- Load center 50A 10CU	4.000	ชุด	2,682.24	10,728.96	0.00	0.00	10,728.96	
	- Groundrod ขนาด 5/8" x 10'	1.000	ชุด	299.00	299.00	89.70	89.70	388.70	
	- โคมไฟฟลูออเรสเซนต์ รางสะท้อนแสงบนฝ้าเพดาน 2x36 1200 mm.	105.000	ชุด	624.29	65,550.45	150.00	15,750.00	81,300.45	
	- โคมไฟฟลูออเรสเซนต์ รางสะท้อนแสงบนฝ้าเพดาน 1x36	60.000	ชุด	271.02	16,261.20	135.00	8,100.00	24,361.20	
	- หลอดไฟฟลูออเรสเซนต์ 1200 mm. 36W	270.000	หลอด	65.42	17,663.40	0.00	0.00	17,663.40	
	- บล็อกพลาสติกฝังผนัง 2"x4"	84.000	อัน	6.54	549.36	0.00	0.00	549.36	
	- เต้ารับขากลม+กราวด์ 16A 250V	66.000	ตัว	87.86	5,798.76	90.00	5,940.00	11,738.76	
	- สวิตช์ 16A 250V	51.000	ตัว	28.51	1,454.01	80.00	4,080.00	5,534.01	
	- ฝาพลาสติกปิดหน้าฝ้า 3 ช่อง	33.000	อัน	16.82	555.06	0.00	0.00	555.06	
	- ฝาพลาสติกปิดหน้า 1 ช่อง	51.000	อัน	17.75	905.25	0.00	0.00	905.25	

แบบแสดงรายการ ปริมาณงาน และราคา

หน่วย : บาท

ลำดับที่	รายการ	จำนวน	หน่วย	ค่าวัสดุ		ค่าแรงงาน		รวมค่าวัสดุ และแรงงาน	หมายเหตุ
				ราคาต่อหน่วย	จำนวนเงิน	ราคาต่อหน่วย	จำนวนเงิน		
	- สาย VAF 2x2.5 sq.mm.	1,500.000	ม.	24.80	37,200.00	14.00	21,000.00	58,200.00	
	- อุปกรณ์เบ็ดเตล็ด	1.000		1,347.75	1,347.75	0.00	0.00	1,347.75	
	- ค่าติดตั้งพัดลมติดเพดานพร้อมสวิทช์	72.000	ชุด	0.00	0.00	400.00	28,800.00	28,800.00	
	- ถังดับเพลิงสารเคมี 15 ปอนด์	4.000	ถัง	822.42	3,289.68	200.00	800.00	4,089.68	
	รวมค่างานระบบไฟฟ้า และระบบสื่อสาร	-	-	6,294.42	161,602.88	1,158.70	84,559.70	246,162.58	
รวมค่าวัสดุ และแรงงาน								4,757,496.66	

ศูนย์วิจัยและพัฒนาเทคโนโลยี (ภาควิชาวิศวกรรมโยธา)
 27 มกราคม 2568 10:57:35
 อดิศักดิ์ อดิศักดิ์

แบบแสดงรายการ ปริมาณงาน และราคา

กลุ่มงาน/งาน	งานครุภัณฑ์จัดซื้อ					
ชื่อโครงการ/งานก่อสร้าง	ประกวดราคาจ้างก่อสร้างอาคารเรียน 4 ชั้น 12 ห้องเรียน โรงเรียนเทศบาลบ้านโนนชัย (ส่วนที่เหลือ) ด้วยวิธีประกวดราคาอิเล็กทรอนิกส์ (e-bidding) / ก่อสร้างอาคารเรียน 4					
สถานที่ก่อสร้าง	ตำบล	ในเมือง	อำเภอเมืองขอนแก่น	จังหวัด	ขอนแก่น	แบบเลขที่
หน่วยงานเจ้าของโครงการ/งานก่อสร้าง	เทศบาลนครขอนแก่น / เทศบาลนครขอนแก่น					
คำนวณราคากลางโดย	คณะกรรมการกำหนดราคากลาง			เมื่อวันที่		

หน่วย : บาท

ลำดับที่	รายการ	จำนวน	หน่วย	ค่าวัสดุ		ค่าแรงงาน		รวมค่าวัสดุและแรงงาน	หมายเหตุ
				ราคาต่อหน่วย	จำนวนเงิน	ราคาต่อหน่วย	จำนวนเงิน		
1	สรุปรวมค่าครุภัณฑ์จัดซื้อ								
	ถังเก็บน้ำไฟเบอร์กลาส 15,000 ลิตร		รวม					120,870.00	
2	พัดลมติดเพดาน ขนาด 56 นิ้ว		รวม					58,743.36	
3	บิมน้ำอัตโนมัติ 400 วัตต์		รวม					6,532.71	
	รวมค่าครุภัณฑ์จัดซื้อ							186,146.07	

หมายเหตุ : แสดงรายการปริมาณ และราคารวม 186,146.07

บาท ต่อ 1:หน่วย

นางวิมลวรรณ เกษมทรัพย์ (ระบุใบเสร็จและใบกำกับภาษี)
ทศพล วงศ์อาษา
27 มกราคม 2568 10:59:26
เอกสารแนบ

แบบแสดงรายการ ปริมาณงาน และราคา

หน่วย : บาท

ลำดับที่	รายการ	จำนวน	หน่วย	ค่าวัสดุ		ค่าแรงงาน		รวมค่าวัสดุ และแรงงาน	หมายเหตุ
				ราคาต่อหน่วย	จำนวนเงิน	ราคาต่อหน่วย	จำนวนเงิน		
1	ถังเก็บน้ำไฟเบอร์กลาส 15,000 ลิตร								
	1.1 ถังเก็บน้ำฝังดินไฟเบอร์กลาส15,000ลิตร	1.000	ชุด	120,870.00		0.00	0.00	120,870.00	
	รวมค่าถังเก็บน้ำไฟเบอร์กลาส 15,000 ลิตร	-	-	120,870.00	120,870.00	0.00	0.00	120,870.00	
2	พัดลมติดเพดาน ขนาด 56 นิ้ว								
	2.1 พัดลมติดเพดาน56นิ้ว	72.000	เครื่อง	815.88		0.00	0.00	58,743.36	
	รวมค่าพัดลมติดเพดาน ขนาด 56 นิ้ว	-	-	815.88	58,743.36	0.00	0.00	58,743.36	
3	ปั้มน้ำอัตโนมัติ 400 วัตต์								
	3.1 ปั้มน้ำอัตโนมัติ400วัตต์	1.000	เครื่อง	6,532.71		0.00	0.00	6,532.71	
	รวมค่าปั้มน้ำอัตโนมัติ 400 วัตต์	-	-	6,532.71	6,532.71	0.00	0.00	6,532.71	
รวมค่าวัสดุ และแรงงาน									

แบบสรุปค่าก่อสร้าง

กลุ่มงาน/งาน งานก่อสร้างอาคารเรียน ค.ส.ล. 4 ชั้น มีเสาะเข็ม

ชื่อโครงการ/งานก่อสร้าง ประกวราคาจ้างก่อสร้างอาคารเรียน 4 ชั้น 12 ห้องเรียน โรงเรียนเทศบาลบ้านโนนชัย (ส่วนที่เหลือ) ด้วยวิธีประกวดราคาอิเล็กทรอนิกส์ (e-bidding)/ก่อสร้างอาคารเรียน 4 ชั้น 12

สถานที่ก่อสร้าง ห้องเรียน โรงเรียนเทศบาลบ้านโนนชัย (ส่วนที่เหลือ) ตำบล ในเมือง อำเภอ เมืองขอนแก่น จังหวัด ขอนแก่น

แบบเลขที่

หน่วยงานเจ้าของโครงการ/งานก่อสร้าง เทศบาลนครขอนแก่น / เทศบาลนครขอนแก่น

แบบ พร. 4 ที่แบบ มีจำนวน 10 หน้า

คำนวณราคากลาง เมื่อวันที่

หน่วย : บาท

ลำดับที่	รายงาน	คำนวณต้นทุน	Factor F	ค่าก่อสร้าง	หมายเหตุ
1	งานก่อสร้างอาคารเรียน ค.ส.ล. 4 ชั้น มีเสาะเข็ม	4,757,496.66	1.3022	6,195,212.15	
รวมค่าก่อสร้าง				6,195,212.15	

ขนาดหรือเนื้อที่อาคารจำนวน 1,608.00 ตารางเมตร เฉลี่ย 3,852.74 บาท/ตารางเมตร

หมายเหตุ : แสดงแบบสรุปค่าก่อสร้าง รวม 6,195,212.15 บาท ต่อ 1 หน่วย

ผู้รับอนุญาตแบบฉบับนี้
 (นางสาว) เบญจมาภรณ์
 ทศพล วิชาชา
 27 มกราคม 2568 11:01:14

กลุ่มงาน/งาน งานก่อสร้างอาคารเรียน ค.ส.ล. 4 ชั้น มีเสาเข็ม
 ชื่อโครงการ/งานก่อสร้าง ประกวราคาจ้างก่อสร้างอาคารเรียน 4 ชั้น 12 ห้องเรียน โรงเรียนเทศบาลบ้านโนนชัย (ส่วนที่เหลือ) ด้วยวิธีประกวดราคาอิเล็กทรอนิกส์ (e-bidding)/ก่อสร้างอาคารเรียน 4 ชั้น 12
 สถานที่ก่อสร้าง ห้องเรียน โรงเรียนเทศบาลบ้านโนนชัย (ส่วนที่เหลือ) ตำบลในเมือง อำเภอ เมืองขอนแก่น จังหวัด ขอนแก่น
 แบบเลขที่
 หน่วยงานเจ้าของโครงการ/งานก่อสร้าง เทศบาลนครขอนแก่น / เทศบาลนครขอนแก่น
 แบบ พร. 4 ที่แนบ มีจำนวน 10 หน้า
 คำนวณราคากลาง เมื่อวันที่

หน่วย : บาท

ลำดับที่	รายงาน	ค่างานต้นทุน	Factor F	ค่าก่อสร้าง	หมายเหตุ
	เงื่อนไขการใช้ตาราง Factor F				
	เงินล่วงหน้าจ่าย 0 %				
	เงินประกันผลงานหัก 0 %				
	ดอกเบี้ยเงินกู้ 7 %				
	ภาษีมูลค่าเพิ่ม 7 %				
รวมค่าก่อสร้าง				6,195,212.15	

ขนาดหรือเนื้อที่อาคารจำนวน 1,608.00 ตารางเมตร เฉลี่ย 3,852.74 บาท/ตารางเมตร
 หมายเหตุ : แสดงแบบสรุปค่าก่อสร้าง รวม 6,195,212.15 บาท ต่อ 1 หน่วย

ผู้ปฏิบัติงานระบบบัญชี
 (ระบุชื่อและ เบงกัณเฑาะ)

 ทศพล อุดมธาดา
 27 มกราคม 2568 11:01:14

แบบสรุปค่าก่อสร้าง

ชื่อโครงการ/งานก่อสร้าง ประกวราคาจ้างก่อสร้างอาคารเรียน 4 ชั้น 12 ห้องเรียน โรงเรียนเทศบาลบ้านโนนชัย (ส่วนที่เหลือ) ด้วยวิธีประกวดราคาอิเล็กทรอนิกส์ (e-bidding)/ก่อสร้างอาคารเรียน 4 ชั้น 12
 สถานที่ก่อสร้าง ห้องเรียน โรงเรียนเทศบาลบ้านโนนชัย (ส่วนที่เหลือ) ตำบลในเมือง อำเภอ เมืองขอนแก่น จังหวัด ขอนแก่น

แบบเลขที่

หน่วยงานเจ้าของโครงการ/งานก่อสร้าง เทศบาลนครขอนแก่น / เทศบาลนครขอนแก่น

แบบ ปร. 4 ที่แบบ มีจำนวน 10 หน้า

คำนวณราคากลาง เมื่อวันที่

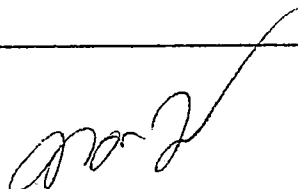

(ทศพล วงศ์อาษา)

ประธานกรรมการกำหนดราคากลาง

- ๒๕๖ -
 (ธวัชชัย วนาพิทักษ์กุล)
 กรรมการกำหนดราคากลาง



(สุภวัตร นามคำ)

กรรมการกำหนดราคากลาง

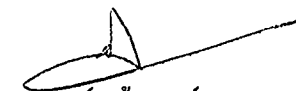

(กมลศักดิ์ แก้วมัตย์)

กรรมการกำหนดราคากลาง

- ๒๖ -
 (กัญญา แสนสอาด)
 กรรมการกำหนดราคากลาง

แบบสรุปค่าครุภัณฑ์จัดซื้อ

กลุ่มงาน/งาน งานครุภัณฑ์จัดซื้อ
 ชื่อโครงการ/งานก่อสร้าง ประกวตราค่าจ้างก่อสร้างอาคารเรียน 4 ชั้น 12 ห้องเรียน โรงเรียนเทศบาลบ้านโนนชัย (ส่วนที่เหลือ) ด้วยวิธีประกวดราคาอิเล็กทรอนิกส์ (e-bidding) / ก่อสร้างอาคารเรียน 4 ชั้น 12 ห้องเรียน โรงเรียนเทศบาลบ้านโนนชัย (ส่วนที่เหลือ)

สถานที่ก่อสร้าง ตำบล ในเมือง อำเภอ เมืองขอนแก่น จังหวัด ขอนแก่น

แบบเลขที่

หน่วยงานเจ้าของโครงการ/งานก่อสร้าง เทศบาลนครขอนแก่น / เทศบาลนครขอนแก่น

คำนวณราคากลาง เมื่อวันที่

หน่วย : บาท

ลำดับที่	รายงาน	ค่างาน	ภาษีมูลค่าเพิ่ม	ค่าก่อสร้าง	หมายเหตุ
1	ถังเก็บน้ำไฟเบอร์กลาส 15,000 ลิตร	120,870.00	0.00	120,870.00	
2	พัดลมติดเพดาน ขนาด 56 นิ้ว	58,743.36	0.00	58,743.36	
3	ปั้มน้ำอัตโนมัติ 400 วัตต์	6,532.71	0.00	6,532.71	
รวมค่าก่อสร้าง				186,146.07	

(นางนันทกา สมบัติไกร)
 นักวิชาการเงินและบัญชี
 สำนักงานเทศบาลนครขอนแก่น
 ทศพล สมยศอาสา
 27 มกราคม 2568 11:01:18

แบบสรุปค่าครุภัณฑ์จัดซื้อ

ชื่อโครงการ/งานก่อสร้าง ประกวดราคาจ้างก่อสร้างอาคารเรียน 4 ชั้น 12 ห้องเรียน โรงเรียนเทศบาลบ้านโนนชัย (ส่วนที่เหลือ) ด้วยวิธีประกวดราคาอิเล็กทรอนิกส์ (e-bidding) / ก่อสร้างอาคารเรียน 4 ชั้น 12 ห้องเรียน โรงเรียนเทศบาลบ้านโนนชัย (ส่วนที่เหลือ)

สถานที่ก่อสร้าง ตำบล ในเมือง อำเภอ เมืองขอนแก่น จังหวัด ขอนแก่น

แบบเลขที่ _____

หน่วยงานเจ้าของโครงการ/งานก่อสร้าง เทศบาลนครขอนแก่น / เทศบาลนครขอนแก่น

แบบ ปร. 4 ที่แนบ มีจำนวน _____ หน้า

คำนวณราคากลาง เมื่อวันที่ _____

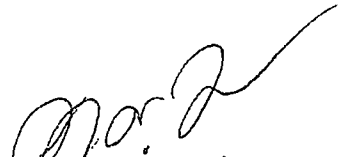
(ทศพล วงศ์อาษา)

ประธานกรรมการกำหนดราคากลาง

- ๒๒ -
(รัชชัย วนาพิทักษ์กุล)
กรรมการกำหนดราคากลาง

(สุภวัตร นามคำ)
กรรมการกำหนดราคากลาง

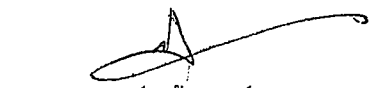
(กมลศักดิ์ แก้วมาตย์)
กรรมการกำหนดราคากลาง

- ๒๓ -
(กัญญา แสนสะอาด)
กรรมการกำหนดราคากลาง

ผู้ดูแลระบบสารสนเทศ (นางนันทกา สมมติสาร)
เทศบาลนครขอนแก่น
27 มกราคม 2568 11:01:18

แบบสรุปราคากลางงานก่อสร้างอาคาร

ชื่อโครงการ/งานก่อสร้าง ประกวดราคาจ้างก่อสร้างอาคารเรียน 4 ชั้น 12 ห้องเรียน โรงเรียนเทศบาลบ้านโนนชัย (ส่วนที่เหลือ) ด้วยวิธีประกวดราคาอิเล็กทรอนิกส์ (e-bidding)/ก่อสร้างอาคารเรียน 4 ชั้น

สถานที่ก่อสร้าง 12 ห้องเรียน โรงเรียนเทศบาลบ้านโนนชัย (ส่วนที่เหลือ)
ตำบล ในเมือง อำเภอ เมืองขอนแก่น จังหวัด ขอนแก่น

แบบเลขที่

หน่วยงานเจ้าของโครงการ/งานก่อสร้าง เทศบาลนครขอนแก่น เทศบาลนครขอนแก่น

แบบ ปร. 4 และ ปร. 5 ที่แนบ มีจำนวน 2 ชุด

คำนวณราคากลาง เมื่อวันที่

หน่วย : บาท

ลำดับที่	รายงาน	ค่าก่อสร้าง	หมายเหตุ
1	งานก่อสร้างอาคารเรียน ค.ส.ล. 4 ชั้น มีเสาเข็ม จำนวน 1.000 หลังละ 6,195,212.15 บาท	6,195,212.15	
2	งานอาคาร : งานครุภัณฑ์จัดซื้อ	186,146.07	
สรุป	ราคากลาง	6,381,358.22	
ราคากลาง (..... หักสามแสนแปดหมื่นหนึ่งพันสามร้อยห้าสิบแปดบาทยี่สิบสองสตางค์			

ผู้ช่วยเลขาฯ (นางนันทา เบญจมา)

นางนันทา เบญจมา
 ทศพล ฐิตศอชา
 27 มกราคม 2568 11:01:28

แบบสรุปราคากลางงานก่อสร้างอาคาร

ชื่อโครงการ/งานก่อสร้าง ประกวดราคาจ้างก่อสร้างอาคารเรียน 4 ชั้น 12 ห้องเรียน โรงเรียนเทศบาลบ้านโนนชัย (ส่วนที่เหลือ) ด้วยวิธีประกวดราคาอิเล็กทรอนิกส์ (e-bidding)/ก่อสร้างอาคารเรียน 4 ชั้น 12 ห้องเรียน โรงเรียนเทศบาลบ้านโนนชัย (ส่วนที่เหลือ)

สถานที่ก่อสร้าง ตำบล ในเมือง อำเภอ เมืองขอนแก่น จังหวัด ขอนแก่น

แบบเลขที่ _____

หน่วยงานเจ้าของโครงการ/งานก่อสร้าง เทศบาลนครขอนแก่น เทศบาลนครขอนแก่น

แบบ ปร. 4 และ ปร. 5 ที่แบบ มีจำนวน ชุด

จำนวนราคากลาง เมื่อวันที่

(ทศพล วงศ์อาษา)

ประธานกรรมการกำหนดราคากลาง

- ๒๕๖ -
(ธวัชชัย วนาพิทักษ์กุล)
กรรมการกำหนดราคากลาง

(สุภวัตร นามคำ)
กรรมการกำหนดราคากลาง
(กมลศักดิ์ แก้วมาตย์)
กรรมการกำหนดราคากลาง

นางนันทกา สว่างใจ
(นายก อบจ.ขอนแก่น)
ผู้อำนวยการงานแข่งขันประมูล
27 มีนาคม 2568 11:01:28

ศ.ดร.ทศพล วงศ์อาษา
นายก อบจ.ขอนแก่น

แบบสรุปราคากลางงานก่อสร้างอาคาร

ชื่อโครงการ/งานก่อสร้าง ประกวดราคาจ้างก่อสร้างอาคารเรียน 4 ชั้น 12 ห้องเรียน โรงเรียนเทศบาลบ้านโนนชัย (ส่วนที่เหลือ) ด้วยวิธีประกวดราคาอิเล็กทรอนิกส์ (e-bidding)/ก่อสร้างอาคารเรียน 4 ชั้น
12 ห้องเรียน โรงเรียนเทศบาลบ้านโนนชัย (ส่วนที่เหลือ)

สถานที่ก่อสร้าง ตำบล ในเมือง อำเภอ เมืองขอนแก่น จังหวัด ขอนแก่น

แบบเลขที่ _____

หน่วยงานเจ้าของโครงการ/งานก่อสร้าง เทศบาลนครขอนแก่น เทศบาลนครขอนแก่น

แบบ ปร. 4 และ ปร. 5 ที่แนบ มีจำนวน _____ ชุด

จำนวนราคากลาง เมื่อวันที่ _____

- ๓ -

(กัญญา แสนสอาด)

กรรมการกำหนดราคากลาง

นางวิจิตรากร เสงี่ยมะณีรักษ์
 (นางนันทกา สมบัติการ)
 ผู้อำนวยการเงินและบัญชี



 ศาสตราจารย์ ดร.ดร.ดร.
 27 มกราคม 2568 11:01:28

สำนักงาน
 กอง

ผู้ดูแลอาคารและแผนภูมิ
(รับใช้แผนภูมิ เบนเทค)

ถอดแบบให้
รูปตัด (5) - (5)

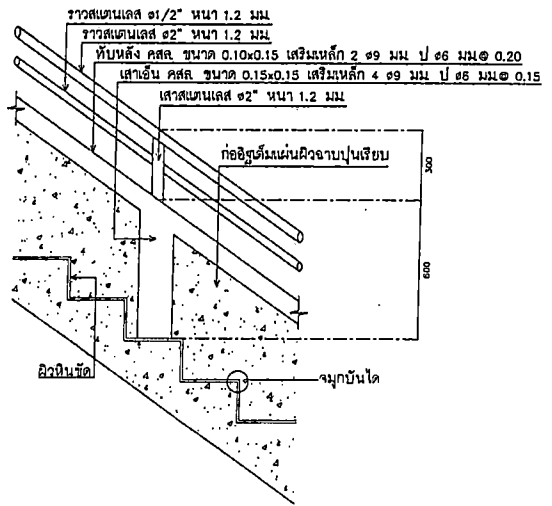
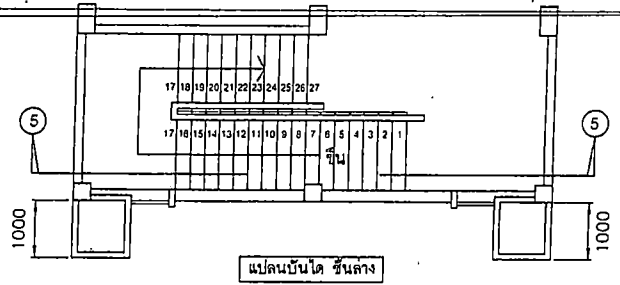
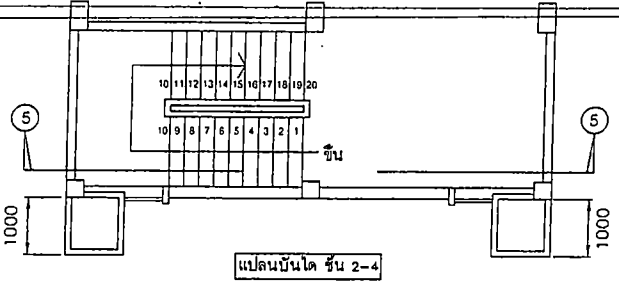
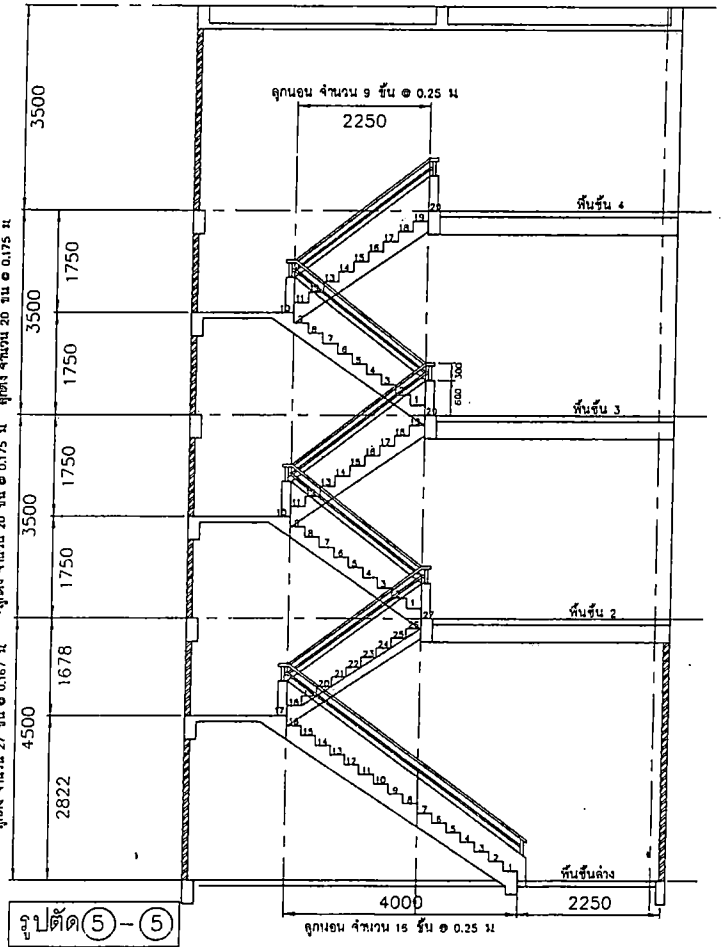
รูปตัด จำนวน 27 ชั้น ϕ 0.167 ม. สูงตั้ง จำนวน 20 ชั้น ϕ 0.175 ม.
รูปตัด จำนวน 20 ชั้น ϕ 0.175 ม. สูงตั้ง จำนวน 20 ชั้น ϕ 0.175 ม.



รูปขยาย (C)

รายการแก้ไข	
<p>สำนักงานข้าราชการ เทศบาลนครขอนแก่น</p>	
<input type="checkbox"/> ส่วนควบคุมการก่อสร้าง <input type="checkbox"/> ส่วนการโยธา <input type="checkbox"/> ส่วนช่างสุขาภิบาล	
เขียน -	สำรวจ
สถาปนิก	วิศวกร
ทน.ส.แบบแผนฯ	ทน.ส.ควบคุมอาคาร
ผอ.ส่วนควบคุมการก่อสร้าง ผอ.สำนักช่าง ปลัดเทศบาล อนุมัติ นายทศพนคร	
แบบก่อสร้าง อาคารเรียน 4 ชั้น 12 ห้องเรียน โรงเรียนเทศบาลบ้านโนนชัย (ส่วนที่เหลือ)	
แบบเลขที่	แผ่นที่ 2
กล.115/2567	รวม 17 แผ่น

ผู้อำนวยการโรงเรียน
 (นางนันทกา สมบัติสาร)
 ศึกษานิเทศก์

รองผู้อำนวยการ

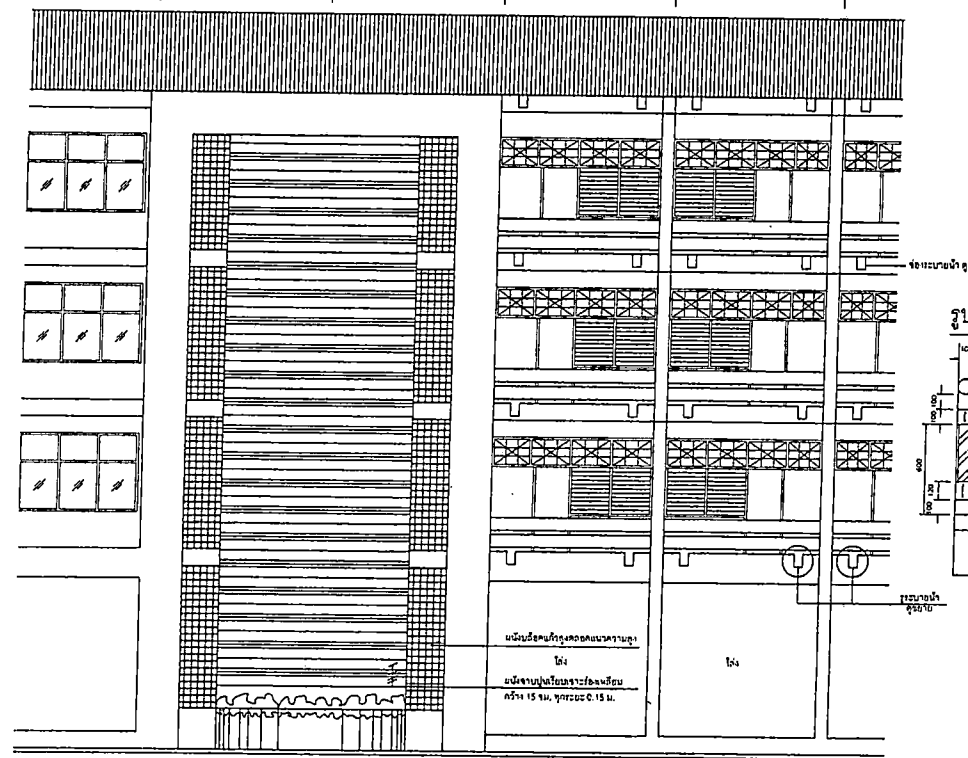
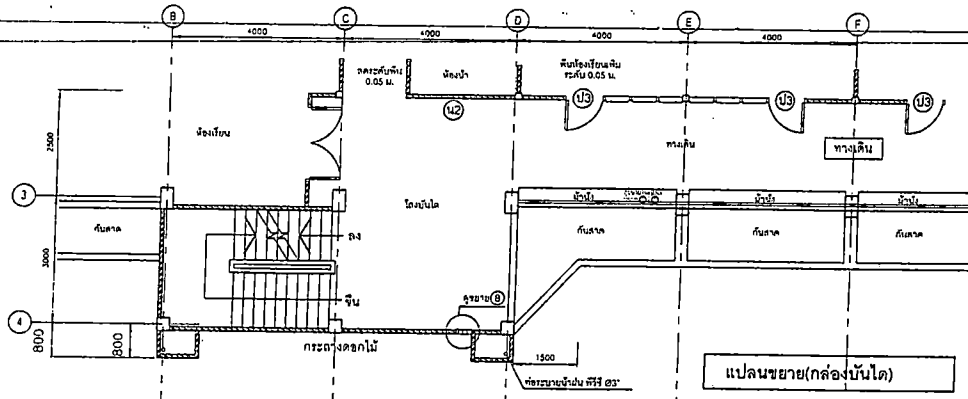

รูปด้านขยาย(ถลงบันได)

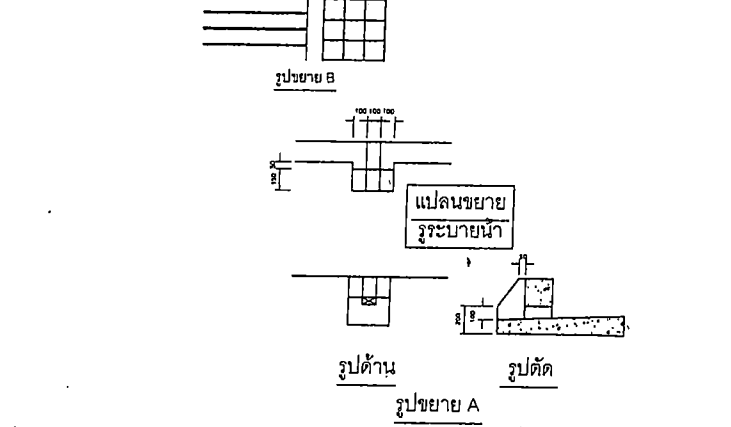
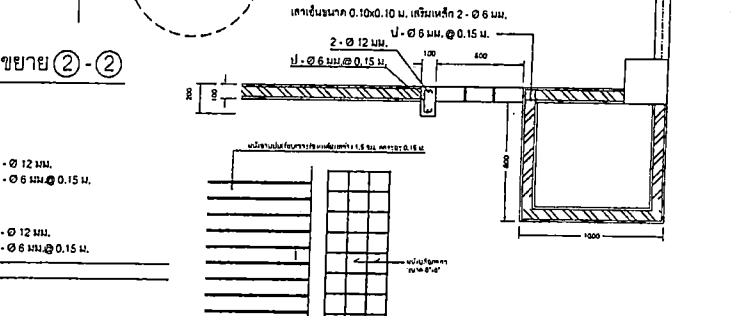
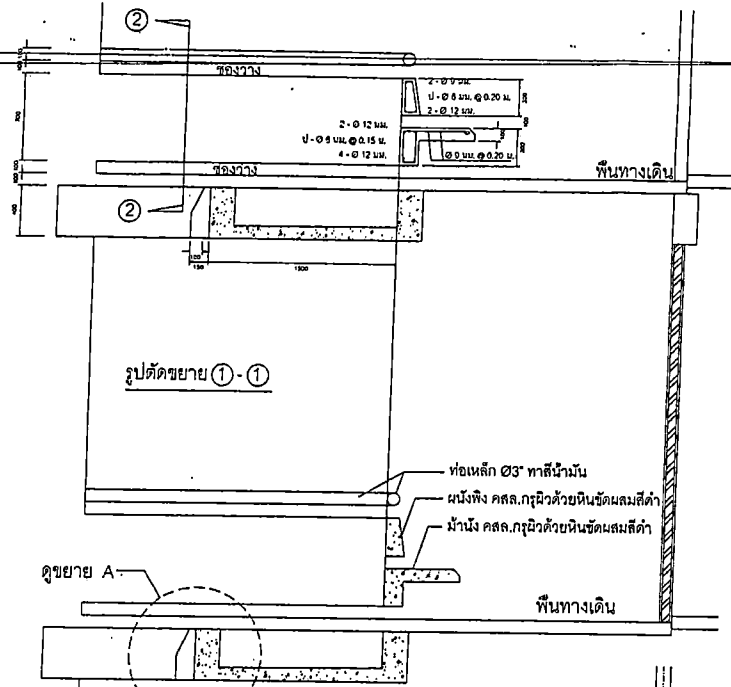

ราชการแก้ไข

สำนักการช่าง
 เทศบาลนครขอนแก่น

- ส่วนควบคุมการก่อสร้าง
- ส่วนการโยธา
- ส่วนช่างเทคนิค

เขียน - ดำรง	
สถาปนิก	
วิศวกร	
หน.ส.แบบแผนฯ	
หน.ส.ควบคุมอาคาร	
ผอ.ส่วนควบคุมการก่อสร้าง	
ผอ.สำนักช่าง	
ปลัดเทศบาล	
อนุมัติ	
นายกเทศมนตรี	

แบบก่อสร้าง
 อาคารเรียน 4 ชั้น 12 ห้องเรียน
 โรงเรียนเทศบาลบ้านโนนชัย
 (ส่วนที่เหลือ)

แบบเลขที่ หน้าที่ 3
 กส.115/2567 รวม 17 หน้า

ผู้เขียน: วิทยาลัยเทคนิคเชียงใหม่
(ส.ไพบูลย์เดช เบญจกุล)

ขอด้วยใจเทคนิ

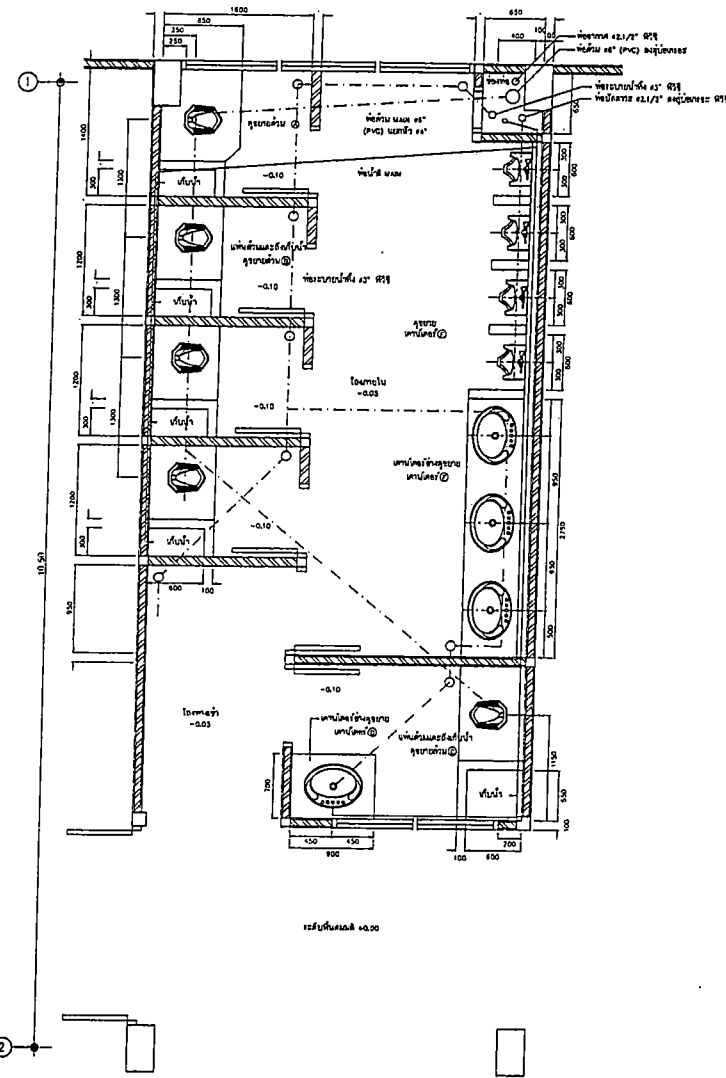

แปลนขยายห้องน้ำชายชั้น 3-4

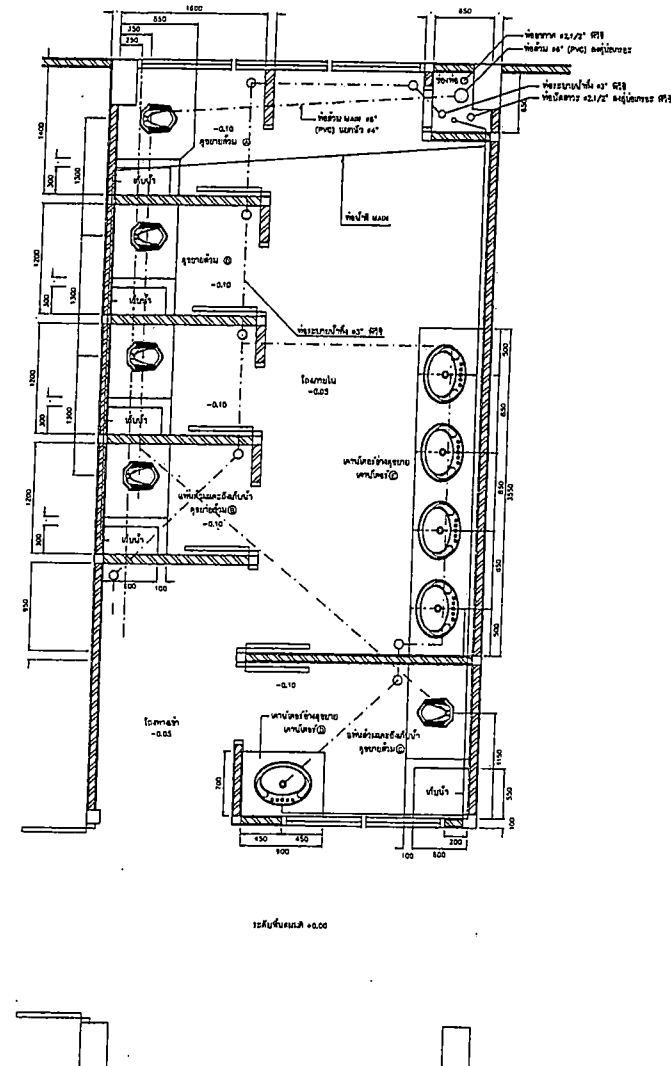

แปลนขยายห้องน้ำหญิงชั้น 2

แบบขยายห้องน้ำ-ส้วม 1:40

รายการแก้ไข



สำนักการช่าง
เทศบาลนครขอนแก่น

- ส่วนควบคุมการก่อสร้าง
- ส่วนการโยธา
- ส่วนช่างสุขาภิบาล

เขียน - สิวาง	
สถาปนิก	
วิศวกร	
หน.ส.แบบแผนฯ	
หน.ส.ควบคุมอาคาร	
ผอ.ส่วนควบคุมการก่อสร้าง	
ผอ.สำนักช่าง	
ปลัดเทศบาล	
อนุมัติ	
นายกเทศมนตรี	

แบบก่อสร้าง อาคารเรียน 4 ชั้น 12 ห้องเรียน โรงเรียนเทศบาลบ้านโนนชัย (ส่วนที่เหลือ)	
แบบลงที่	แผ่นที่ 4
กส.115/2567	รวม 17 แผ่น

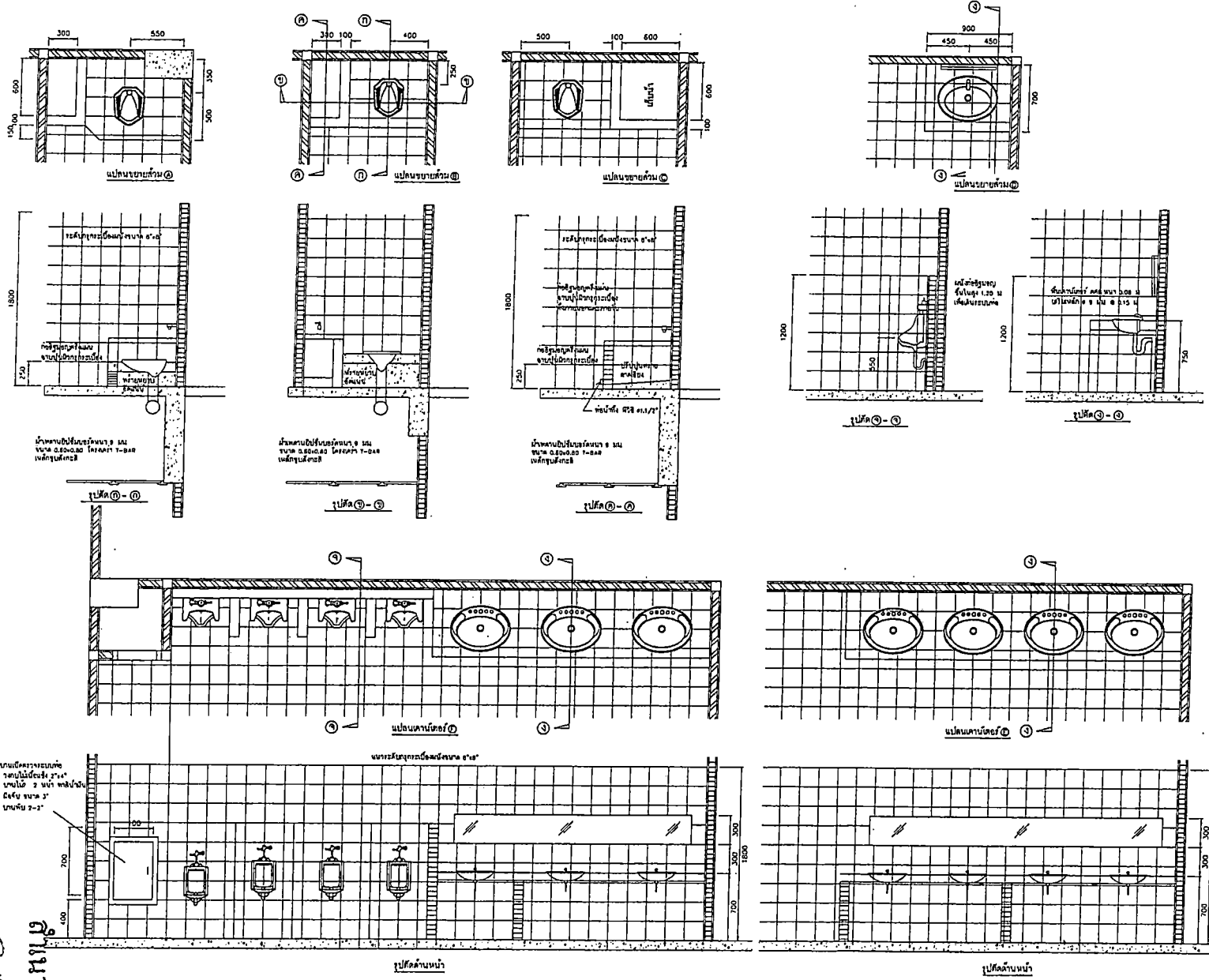

สำนักการช่าง
เทศบาลนครขอนแก่น

- ส่วนควบคุมการก่อสร้าง
- ส่วนการโยธา
- ส่วนช่างเทคนิค

เขียน - ดำรง	
สถาปนิก	
วิศวกร	
หน.ส.แบบแผนฯ	
หน.ส.ควบคุมอาคาร	

ผอ.ส่วนควบคุมการก่อสร้าง

ผอ.สำนักช่าง

ปลัดเทศบาล

อนุมัติ
นายกเทศมนตรี

แบบก่อสร้าง
อาคารเรียน 4 ชั้น 12 ห้องเรียน
โรงเรียนเทศบาลบ้านโนนชัย
(ส่วนที่เหลือ)

แบบเลขที่	แผ่นที่ 5
กส.115/2567	รวม 17 แผ่น

(นางณัฐภา ธรรมศิริคำสาร)
ผู้อำนวยการเรียนและช่างผู้
ดำเนินการก่อสร้าง
สำนักงานก่อสร้าง

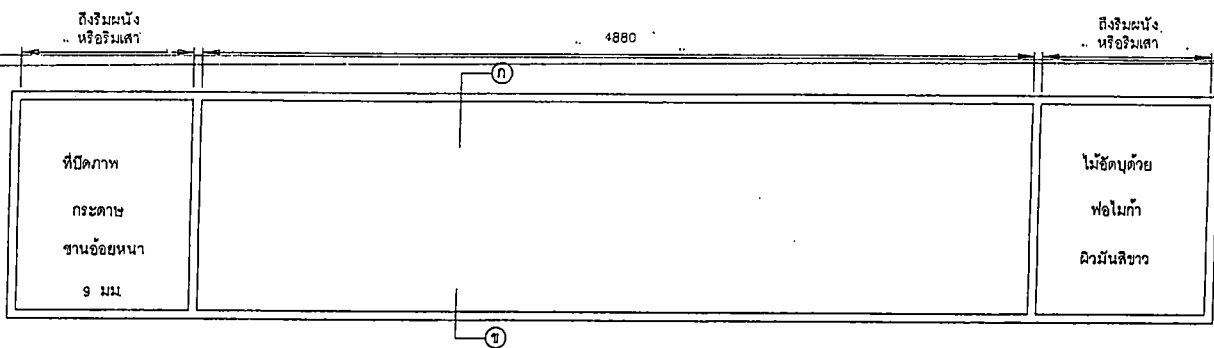

รูปด้านหน้ากระดาน

หมายเหตุ
กระดาษที่ ขานหนาไม่น้อยกว่า 12 จุด
ขานห่างกันติดกัน ใต้ช่างผู้ควบคุมงาน
จะกำหนดให้รหัสหนังสือ

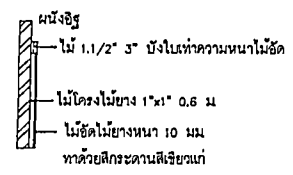

ตัดขยาย ก.

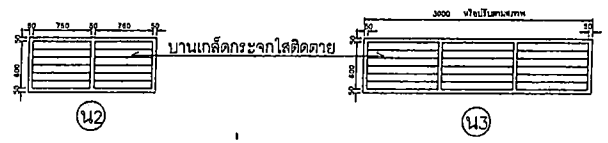
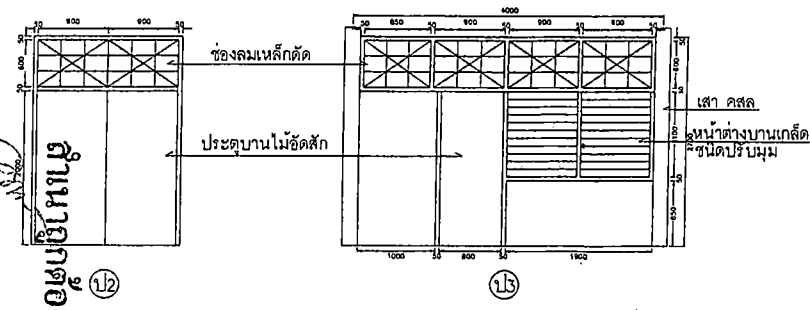
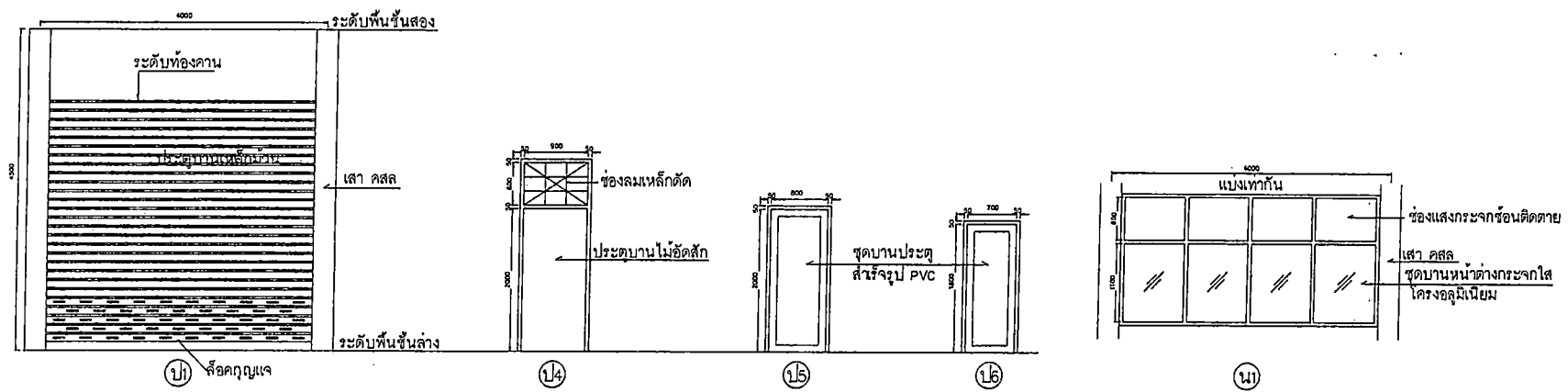
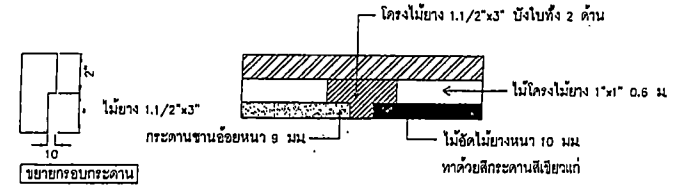

หมายเหตุ
รายละเอียดประตู - หน้าต่าง
ให้ดูตามรายการประกอบแบบ

ผู้เขียนและผู้ออกแบบ (นางพิมพ์ เกษมพงษ์)

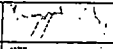
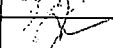
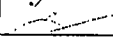
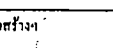
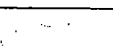
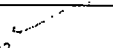
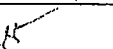
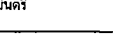
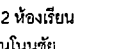
รายการแก้ไข	
 สำนักการช่าง เทศบาลนครขอนแก่น	
<input type="checkbox"/> ส่วนควบคุมการก่อสร้าง <input type="checkbox"/> ส่วนการโยธา <input type="checkbox"/> ส่วนช่างเทคนิค	
เขียน - สำรวจ	
สถาปนิก	
วิศวกร	
พนักงานแบบ	
พนักงานอาคาร	
ผอ.ส่วนควบคุมการก่อสร้าง	
ผอ.สำนักช่าง	
ปลัดเทศบาล	
อนุมัติ	
นายกเทศมนตรี	
แบบก่อสร้าง อาคารเรียน 4 ชั้น 12 ห้องเรียน โรงเรียนเทศบาลบ้านโนนชัย (ส่วนที่เหนือ)	
แบบเลขที่	แผ่นที่ 6
กล.115/2567	รวม 17 แผ่น

ผู้อำนวยการกองช่างเทคนิค
(นาง) ไม้ดีแทน (นาง) ไม้ดีแทน

นางสาวกัญญา
น้อย

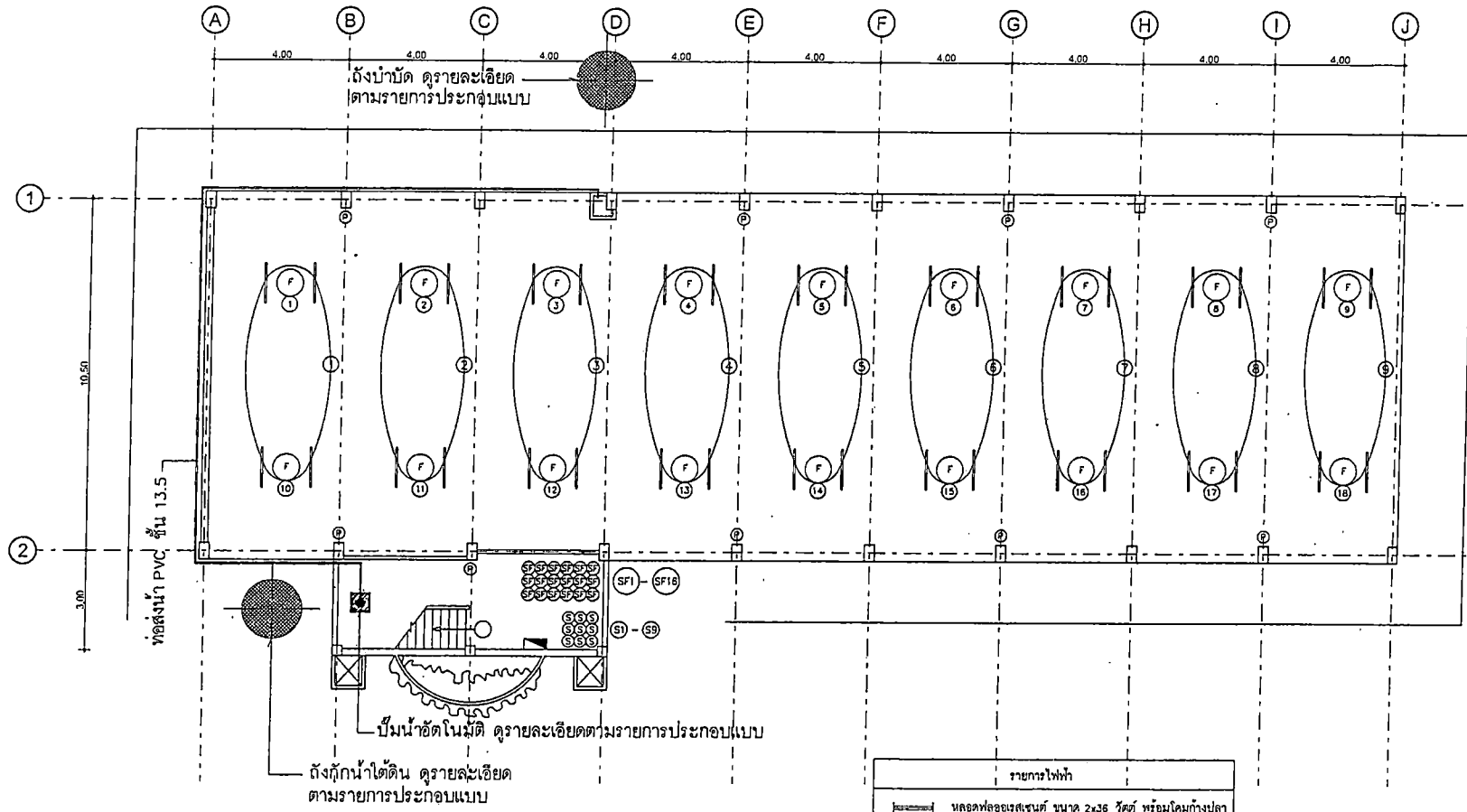

แปลนไฟฟ้าและสุขาภิบาลชั้นล่าง 1:100

รายการไฟฟ้า	
	หลอดฟลูออโรสเซนต์ ขนาด 2x36 วัตต์ พร้อมโคมกึ่งปลา
	หลอดฟลูออโรสเซนต์ ขนาด 1x36 วัตต์ พร้อมโคมสี่ขุ่น
	พัดลม
	สวิทช์ไฟทางเดียว
	สวิทช์พัดลม
	ปลั๊กทางเดียว
	LOAD CENTER ชนิดมี MAIN คาบคุม บิดตั้งชั้นละ 1 ตัว
	สายไฟให้ใช้ตามมาตรฐาน กฟผ

รายการแก้ไข



สำนักงานช่าง
เทศบาลนครขอนแก่น

- ส่วนควบคุมการก่อสร้าง
- ส่วนการโยธา
- ส่วนช่างสุขาภิบาล

เขียน - สำรวจ	
สถาปนิก	
วิศวกร	
หน.ฝ่ายแบบแผนฯ	
หน.ฝ่ายควบคุมอาคาร	
ขอ.ส่วนควบคุมการก่อสร้าง	
ขอ.สำนักช่าง	
ปลัดเทศบาล	
อนุมัติ	
นายกเทศมนตรี	
แบบก่อสร้าง อาคารเรียน 4 ชั้น 12 ห้องเรียน โรงเรียนเทศบาลบ้านโนนชัย (ส่วนที่เหลือ)	
แบบลงที่	แผ่นที่ 7
กส.115/2567	รวม 17 แผ่น

ศูนย์โรงเรียนเทศบาลเบญจกิติ
(โรงเรียนเบญจกิติ กรุงเทพมหานคร)

ธอสุดยชิโนทญู

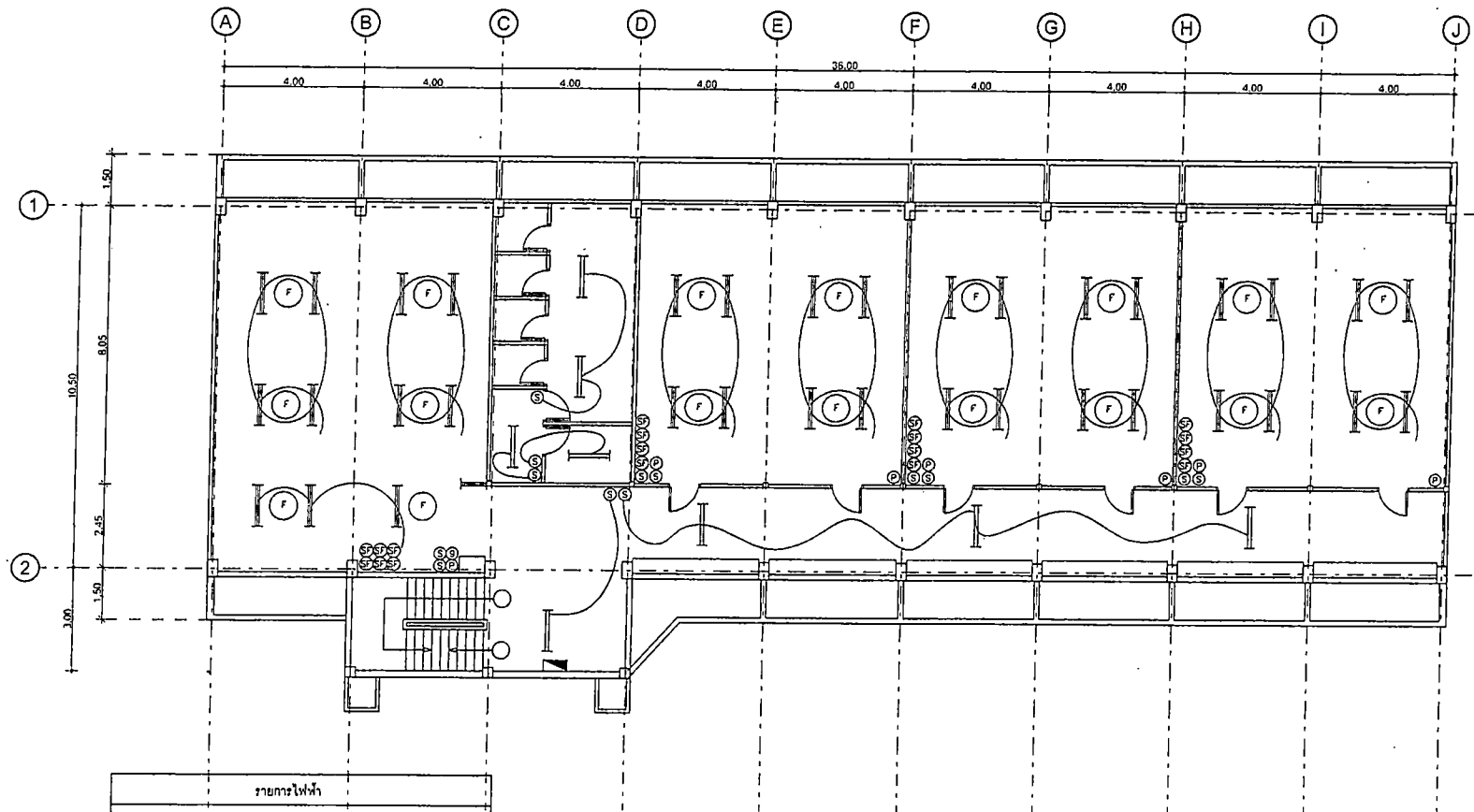

รายการไฟฟ้า	
	หลอดฟลูออเรสเซนต์ ขนาด 2x36 วัตต์ หรือคอมโอมกังปลา
	หลอดฟลูออเรสเซนต์ ขนาด 1x36 วัตต์ หรือคอมโอมกังปลา
	สวิตช์
	สวิตช์ไฟทางเดียว
	สวิตช์สวิตช์
	ปลั๊กไฟทางเดียว
	LOAD CENTER ชนิดมี MAIN ควบคุม ติดตั้งชั้นละ 1 ตัว
	สายไฟให้ใช้ตามมาตรฐาน กฟภ

แปลนไฟฟ้าชั้น 2-3-4 1:100

รายการแก้ไข	
<p>สำนักการช่าง เทศบาลนครขอนแก่น</p>	
<input type="checkbox"/> ส่วนควบคุมการก่อสร้าง <input type="checkbox"/> ส่วนการโยธา <input type="checkbox"/> ส่วนช่างเทคนิค	
เขียน - สัารวง	
สถาปนิก	
วิศวกร	
หน.ส.แบบแผนฯ	
หน.ส.ควบคุมอาคาร	
ขอ.ส่วนควบคุมการก่อสร้าง	
ขอ.สำนักช่าง	
ปลัดเทศบาล	
อนุมัติ	
นายกเทศมนตรี	
แบบก่อสร้าง อาคารเรียน 4 ชั้น 12 ห้องเรียน โรงเรียนเทศบาลบ้านโนนชัย (ส่วนที่เหนือ)	
แบบเลขที่	แผ่นที่ 8
กส.115/2567	รวม 17 แผ่น

รายการประกอบแบบก่อสร้าง
งานโครงสร้างและปฐพีกลศาสตร์

1. งานคอนกรีตโครงสร้าง
- 1.1 ปูนซีเมนต์ ใช้ปูนซีเมนต์ปอร์ตแลนด์ตามมาตรฐานผลิตภัณฑ์อุตสาหกรรม มอก. 15 ประเภท 1
 - 1.2 หิน ใช้เป็นหินชนิดหินทรายประเภท 1 หรือหินชนิดอื่นที่ผ่านการกลั่นกรองแล้ว เช่น แกรวดหิน เข็กหิน และลวดหินที่ข้างล่าง เจ็บ
 - 1.3 หินเข็กรวด ใช้คัดกรองน้ำ ไม่ สะอาด ปราศจากวัสดุอินทรีย์ปนเปื้อน ค่าขนาดก่อนผสมคอนกรีต กำหนดตามปฐพีกลศาสตร์ 240 กก./ชม หรือ 420 กก./ชม และแห้งก่อนปริมาณรวมของลูกบาศก์ 15:15:15 ซม. ที่อายุ 28 วัน เก็บตัวอย่างเพื่อคอนกรีต อย่างน้อย 3 ก่อนแต่ละโครงสร้าง
 - 1.4 คอนกรีต เสร็จตลอดปฐพีกลศาสตร์ เมื่อครบ 28 วัน นำมาทดสอบ เมื่ออายุ 7 วัน ค่ากำลังคอนกรีตก่อนตอกไม่น้อยกว่า 70% ของค่าที่กำหนด โดยลวดปฐพีกลศาสตร์ให้ชื่อได้
 - 1.6 การผสม ให้อัตราส่วนของส่วนผสมคอนกรีต
 - 1.7 การบ่ม เมื่อมีเวลา 24 ชม หรือเมื่อคอนกรีตแห้งแล้ว ต้องไม่ให้คอนกรีตชุ่มน้ำตลอดเวลา ตั้งแต่นั้นไม่น้อยกว่า 7 วัน
 - 1.8 แบบบด กั้นแนวเสาหรือผนัง ดังนี้
 - แบบฐานราก ก้นวง ฐานราก 2 วัน
 - แบบฐานเสา 3 วัน
 - แบบกำแพงรับน้ำหนัก - ท้องถวน 14 วัน
 - เมื่อถอดแบบแล้วให้ชำระล้างพื้นที่บนระแนงผิวอีก 14 วัน
- ทั้งนี้ให้ขยักไว้ในกรณีใช้ปูนซีเมนต์ปอร์ตแลนด์ชนิดเร็วให้ใช้ค่าทดแทนได้ทั้งหมด
- 1.9 ส่วนหุ้มของคอนกรีต - หิน 1.5 ซม.
- เสาคอน 2.5 ซม.
- ฐานราก 5 ซม.
2. งานคอนกรีตอัดแรง
- 2.1 คอนกรีตให้ใช้ชนิดปอร์ตแลนด์ ประเภท 1 ประเภท 3 หรือประเภท 5 และค่าของแรงอัดประจักษ์ของแท่งคอนกรีตมาตรฐานของลูกบาศก์ 15:15:15 ซม. มีอายุครบ 28 วัน ต้องมีค่าไม่น้อยกว่า 420 กก./ชม²
 - 2.2 ลวดเหล็กที่ใช้ต้องเป็นชนิดเหล็ก คานมาตรฐานผลิตภัณฑ์อุตสาหกรรม มอก 15
3. งานเหล็กเสริมคอนกรีต
- 3.1 เหล็กเสริมเหล็กขนาด 2 ซม. 3 ซม. ขึ้นไปให้ใช้เหล็กข้ออ้อย
 - 3.2 ต้องเป็นเหล็กใหม่ ที่ไม่ผ่านการเชื่อมมาก่อน ต้องมีผิวเคลือบสี ไม้เป็นน้ำขึ้น ไม่มีการเชื่อมกว่า
 - 3.3 เหล็กเส้นกลม
 - 3.3.1 สมบัติทางกล ใช้ SR-24 ความต้านทานแรงดึงที่จุดครากไม่น้อยกว่า 2400 กก./ชม²
 - 3.3.2 ความคลาดเคลื่อนที่ข้อรับ ดังตารางต่อไป

เกณฑ์ความคลาดเคลื่อนสำหรับมวลต่อเมตรของเหล็กเส้นกลม

ชื่อ-ขนาด	มวลต่อเมตรโลกกรัม	เกณฑ์ความคลาดเคลื่อนสำหรับมวลต่อเมตร	
		เฉลี่ย ร้อยละ	แต่ละเส้น ร้อยละ
RB6	0.222	± 5.0	± 10.0
RB9	0.499	± 3.5	± 6.0

- 3.4 เหล็กข้ออ้อย
- 3.4.1 สมบัติทางกล ใช้ SR-30 ความต้านทานแรงดึงที่จุดครากไม่น้อยกว่า 3000 กก./ชม²
 - 3.4.2 ความคลาดเคลื่อนที่ข้อรับ ดังตารางต่อไป

เกณฑ์ความคลาดเคลื่อนสำหรับมวลต่อเมตรของเหล็กข้ออ้อย

ชื่อ-ขนาด	มวลต่อเมตรโลกกรัม	เกณฑ์ความคลาดเคลื่อนสำหรับมวลต่อเมตร	
		เฉลี่ย ร้อยละ	แต่ละเส้น ร้อยละ
DB12	0.888	± 3.5	± 6.0
DB16	1.578	± 3.5	± 6.0
DB20	2.466	± 3.5	± 6.0
DB22	2.984	± 3.5	± 6.0
DB25	3.853	± 3.5	± 6.0
DB28	4.834	± 3.5	± 6.0
DB32	6.313	± 3.5	± 6.0

4. งานไม้
- 4.1 ไม้ที่ใช้ในโครงสร้างหลักของอาคารต้องเป็นไม้เนื้อแข็งตามบัญชีรายชื่อไม้เนื้อแข็งมาตรฐานตามขนาด ก. มก. 104-2533
 - 4.2 กรณีผู้รับจ้างจำเป็นต้องใช้ไม้เนื้ออ่อนในกรณีจำเป็นของโครงสร้าง ไม้เนื้ออ่อนจะต้องผ่านการอบแห้ง ให้ความชื้นไม่เกินร้อยละ 12 โดยน้ำหนัก
 - 4.3 ฐานของไม้ที่ปูผิวจราจร โดยไม่ต้องใช้ปูนซีเมนต์ให้มีความหนา หรือลึกน้อยกว่าที่ระบุไว้ใน มอก. 6 มม สำหรับไม้ที่ปูผิวจราจรหน้าหรือด้านหลังลัดหน้า 2" ขึ้นไปและไม่เกิน 4 มม สำหรับไม้ที่ปูผิวจราจรหน้าหรือด้านหลังลัดหน้า 2"
 - 4.4 ฐานของไม้ที่ปูผิวจราจร โดยไม่ต้องใช้ปูนซีเมนต์ให้มีความหนาหรือความลึกไม่น้อยกว่าที่ระบุไว้ใน มอก. 104-2533
5. งานฐานราก
- 5.1 ฐานรากเมทิลไม่ต้องการตีเข็ม
- 5.1.1 ฐานรากของตอม่อแบบดินเดิม หากปรากฏว่าดินใต้ฐานรากเป็นดินอ่อนหรือดินถมจากหน้าดินหรือไม่ ผู้รับจ้างจะต้องขุดดินให้ลึกลงไปจนถึงระดับของรายการประกอบแบบเปลี่ยนหรือระดับที่ระบุเป็นอย่างอื่น ความลึกฐานและรายละเอียดการเสริมเหล็กต้องเป็นไปตามแบบรายละเอียดที่ได้กำหนดไว้
 - 5.1.2 การก่อสร้างฐานรากที่ระดับดินเดิม ต้องมีเสาเข็มที่ฐานรากให้มีระดับที่ความลึกก่อนผสมปูน
 - 5.1.3 ฐานรากที่มีระดับดินที่ขุดขึ้น ต้องมีระดับที่ฐานรากไม่เกินข้อกำหนดของ มอก. 105 หากเกินข้อกำหนด ต้องลดขนาดความกว้างของฐานรากที่ระดับดินที่ขุดขึ้นให้มีความลึกน้อยกว่าที่ระบุไว้ใน มอก. 105
 - 5.1.4 ในกรณีฐานรากบนพื้นที่ที่ขุดขึ้น ฐานรากที่กำหนดให้มีความลึกที่ระดับดินที่ขุดขึ้น ต้องมีระดับที่ฐานรากของดินก่อนผสมปูนของฐานรากที่กำหนดให้ตามข้อกำหนดที่ระบุไว้ใน มอก. 105
 - 5.1.5 ในกรณีมีระดับดินที่ขุดขึ้น ฐานรากที่กำหนดให้มีความลึกที่ระดับดินที่ขุดขึ้น ต้องมีระดับที่ฐานรากของดินก่อนผสมปูนของฐานรากที่กำหนดให้ตามข้อกำหนดที่ระบุไว้ใน มอก. 105
 - 5.1.6 การขุดดินฐานรากต้องขุดความระมัดระวัง มิให้เกิดความเสียหายแก่อาคารข้างเคียง ค่าเสียหายที่ผู้รับจ้างผู้รับจ้างต้องรับผิดชอบและขอใช้ค่าเสียหายนั้นๆ ผู้รับจ้าง
 - 5.1.7 ผู้รับจ้างต้องขุดพื้นราบนอกพื้นที่บริเวณที่จะขุดคอนกรีตฐานราก และตลอดเวลาดำเนินการหมั่นตรวจความ
 - 5.1.8 การขุดดินต้องขุดดินเป็นชั้นๆ ชั้นหนึ่งไม่เกิน 30 ซม. โดยระบุสูงให้แน่นอนทุกชั้น
- 5.2 ฐานรากที่ต้องใช้เสาเข็ม
- 5.2.1 ความลึกของฐานราก ขนาดและรายละเอียดตามเสริมเหล็กต้องเป็นไปตามแบบรายละเอียดที่กำหนดไว้
 - 5.2.2 การดำเนินการก่อสร้างฐานรากให้เป็นไปตามข้อ 5.1.2 ,5.1.3 และ 5.1.4
 - 5.2.3 เสาเข็มที่ใช้ต้องมีคุณสมบัติตามคุณสมบัติที่กำหนดไว้ใน มอก. 108
 - 5.2.4 การตอกเข็มต้องควบคุมความระมัดระวังมิให้เกิดความเสียหายแก่อาคารข้างเคียงค่าเสียหายต่างๆ ที่เกิดขึ้น ผู้รับจ้างต้องรับผิดชอบและขอใช้ค่าเสียหายนั้นๆ ผู้รับจ้าง
 - 5.2.5 มีการเดินหรือวาง ทายในบริเวณที่ขุดขึ้นไว้แล้ว จะต้องงัดด้วยความระมัดระวังมิให้ได้รับรั้วชุดของเข็มหรือหมุดสูญหาย
 - 5.2.6 ผู้รับจ้างจะต้องขุดพื้นที่นอกพื้นที่ขุดคอนกรีตฐานราก และตลอดเวลาดำเนินการหมั่นตรวจความ
 - 5.2.7 การขุดดินต้องขุดดินเป็นชั้นๆ ชั้นหนึ่งไม่เกิน 30 ซม. โดยระบุสูงให้แน่นอนทุกชั้น
6. งานเสาเข็ม
- 6.1 เสาเข็มไม้
- 6.1.1 ไม้ที่นำมาใช้เสาเข็ม ต้องไม่พบการพอง ยุบตัว และน้ำหนักที่ใช้ ไม่พบการผุกร่อน
 - 6.1.2 เสาเข็มไม้ ต้องขุดบดลึกก่อน ใช้ก่อนอายุ 30 วัน
 - 6.1.3 เสาเข็มไม้ต้องขุดบดลึก ใช้ได้ก็ต่อเมื่อเสร็จจากการขุดบดลึกของปลายเข็มซึ่ง 2 ข้างของเสาเข็ม แล้วขุดดินแล้วขุดจากด้านบน
 - 6.1.4 ขนาดของเสาเข็ม ต้องเป็นขนาดที่เพียงพอที่จะรับน้ำหนักของเสาเข็มที่ได้รับแรงกดทั้งกลางของเสาเข็ม
- 6.2 เสาเข็มคอนกรีตเสริมเหล็ก
- 6.2.1 กรณีที่ผู้รับจ้างเลือกใช้เสาเข็มที่มีผู้รับจ้างต้องเสนอ shop drawing และรายการคำนวณให้ผู้รับจ้างตรวจสอบและรับรองเป็นลายลักษณ์อักษร จึงจะนำไปใช้ได้
 - 6.2.2 กรณีเสาเข็มคอนกรีตเสริมเหล็ก ค่าแรงอัดประจักษ์ ของแท่งคอนกรีตมาตรฐานของลูกบาศก์ 15:15:15 ซม. มีอายุครบ 28 วัน มีค่าไม่น้อยกว่า 240 กก./ชม² และ 420 กก./ชม² สำหรับคอนกรีตอัดแรง
 - 6.2.3 เสาเข็มจะนำเสาเข็มไปฝังในดินโดยอายุของคอนกรีต 28 วัน สำหรับคอนกรีตที่ลดยุทเป็นชนิดปอร์ตแลนด์ ประเภท 1 หรือ ประเภท 5 และ 7 วัน สำหรับคอนกรีตที่ลดยุทเป็นชนิดปอร์ตแลนด์ ประเภท 3
 - ในกรณีต้องการนำเสาเข็มมาใช้ก่อนกำหนดเวลา ค่าแรงอัดหรือค่าของเสาเข็มจะต้องมีค่าไม่น้อยกว่าค่ากำลังคอนกรีตที่มีอายุ 28 วัน หึ่งนี้ต้องส่งผลการทดสอบกำลังของคอนกรีตมาให้วิศวกรของผู้รับจ้างก่อน
 - 6.2.4 กรณีที่ใช้เสาเข็มเสริมเหล็กจะต้องขุดดินด้วยความระมัดระวังมิให้เกิดความเสียหายแก่อาคารข้างเคียง
 - 6.2.5 กรณีที่ใช้เสาเข็มเสริมเหล็กจะต้องขุดดินด้วยความระมัดระวังมิให้เกิดความเสียหายแก่อาคารข้างเคียงค่าเสียหายต่างๆ ที่เกิดขึ้น ผู้รับจ้างต้องรับผิดชอบและขอใช้ค่าเสียหายนั้นๆ ผู้รับจ้าง
 - 6.2.6 กรณีที่ใช้เสาเข็มเสริมเหล็กจะต้องขุดดินด้วยความระมัดระวังมิให้เกิดความเสียหายแก่อาคารข้างเคียงค่าเสียหายต่างๆ ที่เกิดขึ้น ผู้รับจ้างต้องรับผิดชอบและขอใช้ค่าเสียหายนั้นๆ ผู้รับจ้าง



- 6.2.7 การตอกเสาเข็ม ต้องใช้เครื่องจักรต้องมีน้ำหนักไม่น้อยกว่า 70 ต. ของน้ำหนักเสาเข็ม จะต้องหนักไม่น้อยกว่า 3 ตัน
 - 6.2.8 กรณีที่มีมือหรือวาง เสาเข็มที่เคลื่อนย้ายหรือมีการเปลี่ยนแปลง ให้ผู้รับจ้างรายงานให้ผู้รับจ้างทราบเพื่อพิจารณาส่งค่าต่อไป
 - 6.2.9 ผู้รับจ้างต้องทำรายงานผลการตอกเสาเข็มแบบต้น หรือแบบต้นแบบแปลนแสดงตำแหน่งเสาเข็มที่ทำการตอก ส่งให้วิศวกรของงานของผู้รับจ้างพิจารณาว่าเสาเข็มต้นแบบ สามารถรับน้ำหนักบรรทุกได้ตามกำหนดหรือไม่
 - 6.2.10 ในกรณีเมื่อตอกเข็มไปแล้วแล้วแต่เสาเข็มต้นแบบ ไม่สามารถรับน้ำหนัก ปลอดภัยตามที่กำหนดแล้ว ผู้รับจ้างต้องเสนอวิธีการแก้ไข โดยได้รับความเห็นชอบจากผู้รับจ้างและค่าใช้จ่ายในการเป็นของผู้รับจ้างทั้งสิ้น
7. งานดิน ใช้ดินปนทรายชนิดแน่นเป็นชั้นๆ ชั้นหนึ่งยาว ไม่นเกิน 30 ซม.
8. งานแผ่นดินสำเร็จ
- 8.1 สำหรับพื้นที่ของเรียง หองพักดู หันหลังประตูม หันหลังโคง บันใด และทางเดินของอาคารเรียนรับน้ำหนักไม่น้อยกว่า 400 กก./ม²
 - 8.2 ส่วนของอาคารอื่นๆ ที่ไม่ได้ระบุไว้ในแบบแปลนไปใช้รับน้ำหนัก เป็นไปตามข้อกำหนดของกฎกระทรวง ฉบับที่ 6 (พ.ศ.2527) ออกตามระชาษาชบัญญัติควบคุมอาคาร พ.ศ.2522
 - 8.3 การเสริมเหล็กกับท้าวใช้ SR 6 มม. ๑๐.๐๐ และมีการเสริมเหล็กทั้งจากผนังชั้นที่ 1 ๑๐ มม. ๑๐.๐๐ ท้าว 1.00 ม
9. วัสดุที่ใช้ต้องมีมาตรฐานผลิตภัณฑ์อุตสาหกรรม มอก. 118-2517
- 9.1 เหล็กเส้นกลมและข้ออ้อย
- 9.2 เหล็กปูลาน
- 9.3 เสาเข็มคอนกรีตอัดแรง
- 9.4 แผ่นพื้นสำเร็จรูป
10. การก่อสร้างงานโครงสร้างและปฐพีกลศาสตร์เพื่อให้เป็นไปตามหลักวิชาการที่ไม่ขัดแย้งกับมาตรฐาน กรมโยธาธิการ มอก 101-มอก 108 พ.ศ.2533

หมายเหุด

งานออกแบบโครงสร้างเดิม งานซ่อมโครงสร้างเดิมที่มีความพรุน ให้ผู้รับจ้างใช้ซีเมนต์ NON-SHRINK GROUT มอก.2701-2559 ขนาด 25 กก. จำนวนไม่น้อยกว่า 75 กก.

พื้นที่ดำเนินการซ่อมแซมกำหนดหรือระบุโดยช่างผู้ควบคุมงาน

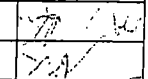
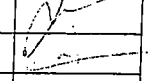
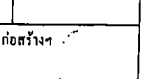
(นางนันทกา สมบัติกุล) ศึกษากิจการ
 ศึกษากิจการ
 ศึกษา
 ศึกษา

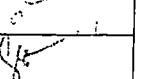
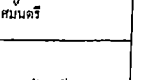
รายการแก้ไข	
 สำนักงานช่าง เทศบาลนครขอนแก่น	
<input type="checkbox"/> ส่วนควบคุมการก่อสร้าง <input type="checkbox"/> ส่วนการโยธา <input type="checkbox"/> ส่วนช่างสุขาภิบาล	
เขียน - ช่างวาง	
สถาปนิก	
วิศวกร	
หมื่นฝ.แบบแผนฯ	
หมื่นฝ.ควบคุมอาคาร	
หม.ส่วนควบคุมการก่อสร้าง	
หม.สำนักช่าง	
ปลัดเทศบาล	
อนุมัติ 	
นายกเทศมนตรี	
แบบก่อสร้าง อาคารเรียน 4 ชั้น 12 ห้องเรียน โรงเรียนเทศบาลบ้านโนนชัย (ส่วนที่เหลือ)	
แบบลงที่ กส.115/2567	แผนที่ 9 รวม 17 แผ่น



สำนักการช่าง
เทศบาลนครขอนแก่น

- ส่วนควบคุมการก่อสร้าง
- ส่วนการโยธา
- ส่วนช่างสุขาภิบาล

เขียน - สำรอง	
สถาปนิก	
วิศวกร	
หน.ส.บริหารแผนฯ	
หน.ส.ควบคุมอาคาร	

คอ.ส่วนควบคุมการก่อสร้าง

คอ.สำนักช่าง

ปลัดเทศบาล

อนุมัติ
นายกเทศมนตรี

แบบก่อสร้าง
อาคารเรียน 4 ชั้น 12 ห้องเรียน
โรงเรียนเทศบาลบ้านโนนชัย
(ส่วนที่เหลือง)

แบบเลขที่	แผ่นที่ 10
กส.115/2567	รวม 17 แผ่น

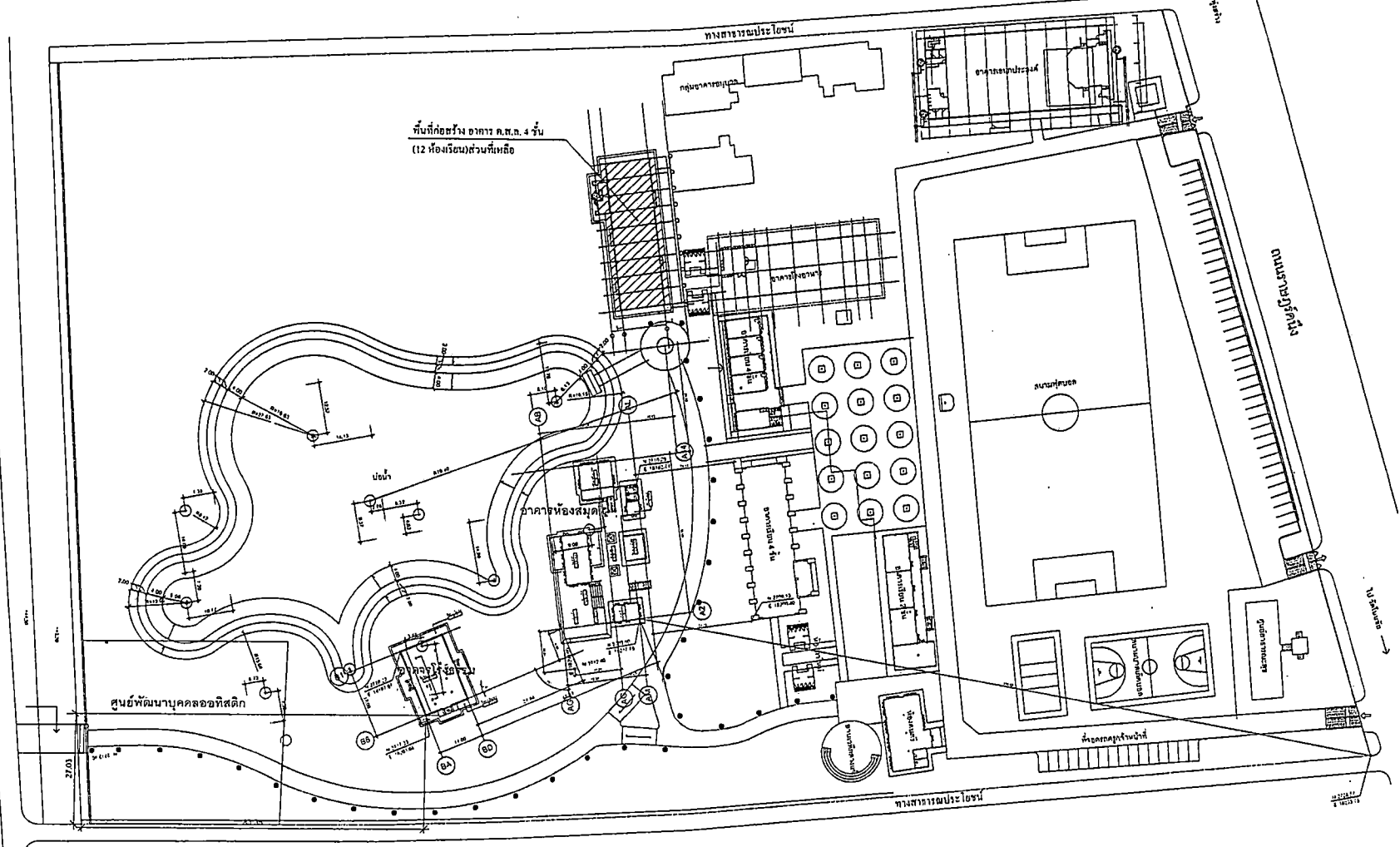

ผังบริเวณรวม 1:750

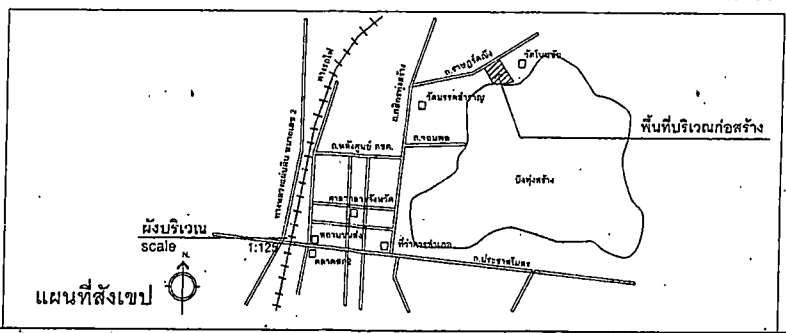

(นางผ่องพรรณ เมฆา สมบัติศิริ)
 นักวิชาการบริหารและงานช่าง
 สถาปนิก

 10

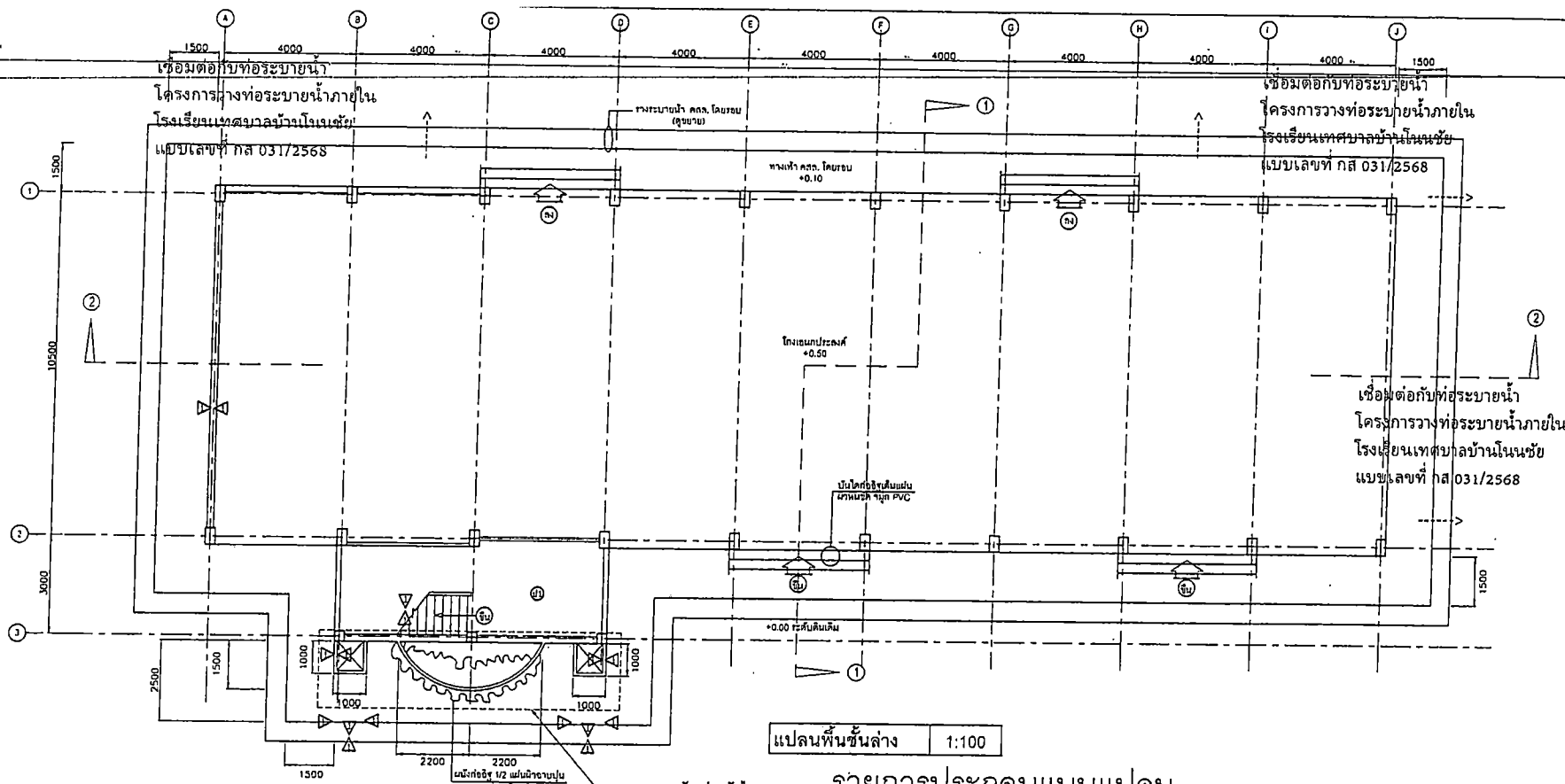

แปลนพื้นชั้นล่าง 1:100

รายการประกอบแบบแปลน

รายการก่อสร้างอาคารเรียน โรงเรียนเทศบาลบ้านโนนชัย ต่อมจากของเดิม
 เป็นการก่อสร้างอาคารเรียน 4 ชั้น 12 ห้องเรียน โรงเรียนเทศบาลบ้านโนนชัย(ส่วนที่เหลือ) ต่อจากของเดิม
 ก่อสร้างยังไม่สมบูรณ์ ประกอบด้วย
 งานสถาปัตยกรรม(ส่วนที่เหลือ)
 งานระบบสุขาภิบาล ดับเพลิงและป้องกันอัคคีภัย(ส่วนที่เหลือ)
 งานระบบไฟฟ้าและสื่อสาร(ส่วนที่เหลือ) โดยผู้รับจ้างต้องดำเนินการตามรายละเอียดของแบบแปลนเทศบาลนครขอนแก่น ดังนี้
 งานซ่อมแซมโครงสร้างที่ดำเนินการไปก่อนหน้านี้ให้แข็งแรงตามหลักวิศวกรรม
 งานก่ออิฐฉาบปูนครึ่งค่อนในส่วนที่เหลือตามแบบแปลนให้แล้วเสร็จ ครอบคลุม
 งานทำปิกนิก ค.ส.ล. ตามแบบแปลนให้แล้วเสร็จ ครอบคลุม
 งานฉาบปูน ผนึ่ง โครงสร้างตามแบบแปลนให้แล้วเสร็จ ครอบคลุม
 งานห้องน้ำ ห้องน้ำ ชั้น 2,3 และ 4 ตามแบบแปลนให้แล้วเสร็จ ครอบคลุม
 งานติดตั้ง ประตู หน้าต่าง ที่เหลือ ตามแบบแปลนให้แล้วเสร็จ ครอบคลุม
 งานทาสี ทั้งภายนอกและภายใน ตามแบบแปลนให้แล้วเสร็จ ครอบคลุม
 งานบันได ราวบันได บานิ่ง ค.ส.ล. ตามแบบแปลนให้แล้วเสร็จ ครอบคลุม
 งานติดตั้งระบบไฟฟ้าแสงสว่าง ฝ้าหลุม ตามแบบแปลนให้แล้วเสร็จ ครอบคลุม
 งานติดตั้งระบบท่อสุขาภิบาล ระบบน้ำดี ถึงบำบัดน้ำเสียและระบบระบายน้ำรอบอาคาร
 ตามแบบแปลนให้แล้วเสร็จ ครอบคลุม
 ก่อสร้างรั้วชั่วคราวโดยรอบสถานที่ก่อสร้างพร้อมติดป้ายเตือนให้เห็นได้ชัดเจนเพื่อ
 ป้องกันอันตรายต่อเด็กนักเรียน
 ตั้งบ่อน้ำเสียสำเร็จ ผู้รับจ้างต้องนำเอกสารขออนุมัติความเห็นชอบจากผู้ว่าจ้างก่อนรวมทั้ง
 วัสดุก่อสร้างอีกด้วย
 งานเก็บงานที่ไม่ได้ระบุและรายละเอียดอื่นๆตามแบบแปลนให้แล้วเสร็จครอบคลุมตามแบบแปลน

รายการประกอบแบบ

รายการวัสดุ	รายการ
สัญลักษณ์	รายการ
	รายการพื้น
	- พื้นชั้นล่าง, พื้นห้องเรียน, พื้นทางเดิน เป็นพื้น ค.ส.ล. ผิวขัดมันเรียบ
	- พื้นห้องน้ำ-ส้วม เป็นพื้น ค.ส.ล. ปูกระเบื้องเซรามิกผิวหยาบ ขนาด 0.30x0.30 ม. ยี่ห้อ
	และสี จะกำหนดให้ขณะก่อสร้าง
	- ม้านั่งและพนักพิง ค.ส.ล. ผิวหินขัดสีดำ
	- บันได ค.ส.ล. ผิวหินขัดสีขาว
รายการวัสดุ	รายการ
สัญลักษณ์	รายการ
	ฉาบผนัง
	ผนังทาสีไปก่ออิฐฉาบปูนครึ่งค่อน ฉาบปูนเรียบทาสี
	ผนังห้องน้ำ-ห้องส้วม ที่มีการกรุกระเบื้องผนังขนาด 12 นิ้วx12 นิ้ว ยี่ห้อและเงา
	จะกำหนดให้ขณะก่อสร้าง(ดูแผนขยายแปลนและรูปตัดห้องน้ำ)
	รายการใดไม่ได้ระบุหรือไม่ชัดเจนหรือขัดแย้งกันให้ประสานงานกับผู้ควบคุมงานของผู้
	ว่าจ้างเพื่อหาข้อสรุป

ราชการแก้ไข

สำนักงานช่าง
เทศบาลนครขอนแก่น

- ส่วนควบคุมการก่อสร้าง
- ส่วนช่างโยธา
- ส่วนช่างสุขาภิบาล

เขียน - ส่วนช่าง	
สถาปนิก	
วิศวกร	
หน.ส.แบบแผนฯ	
หน.ส.ควบคุมอาคาร	
ผ.ส่วนควบคุมการก่อสร้าง	
ผ.สำนักช่าง	
ปลัดเทศบาล	
อนุมัติ	
นายกเทศมนตรี	
แบบก่อสร้าง อาคารเรียน 4 ชั้น 12 ห้องเรียน โรงเรียนเทศบาลบ้านโนนชัย (ส่วนที่เหลือ)	
แบบเลขที่	แผ่นที่ 11
กส.115/2567	รวม 17 แผ่น

ผู้เขียนแบบและอนุมัติ

(นางงามพกา สมมติทำ)

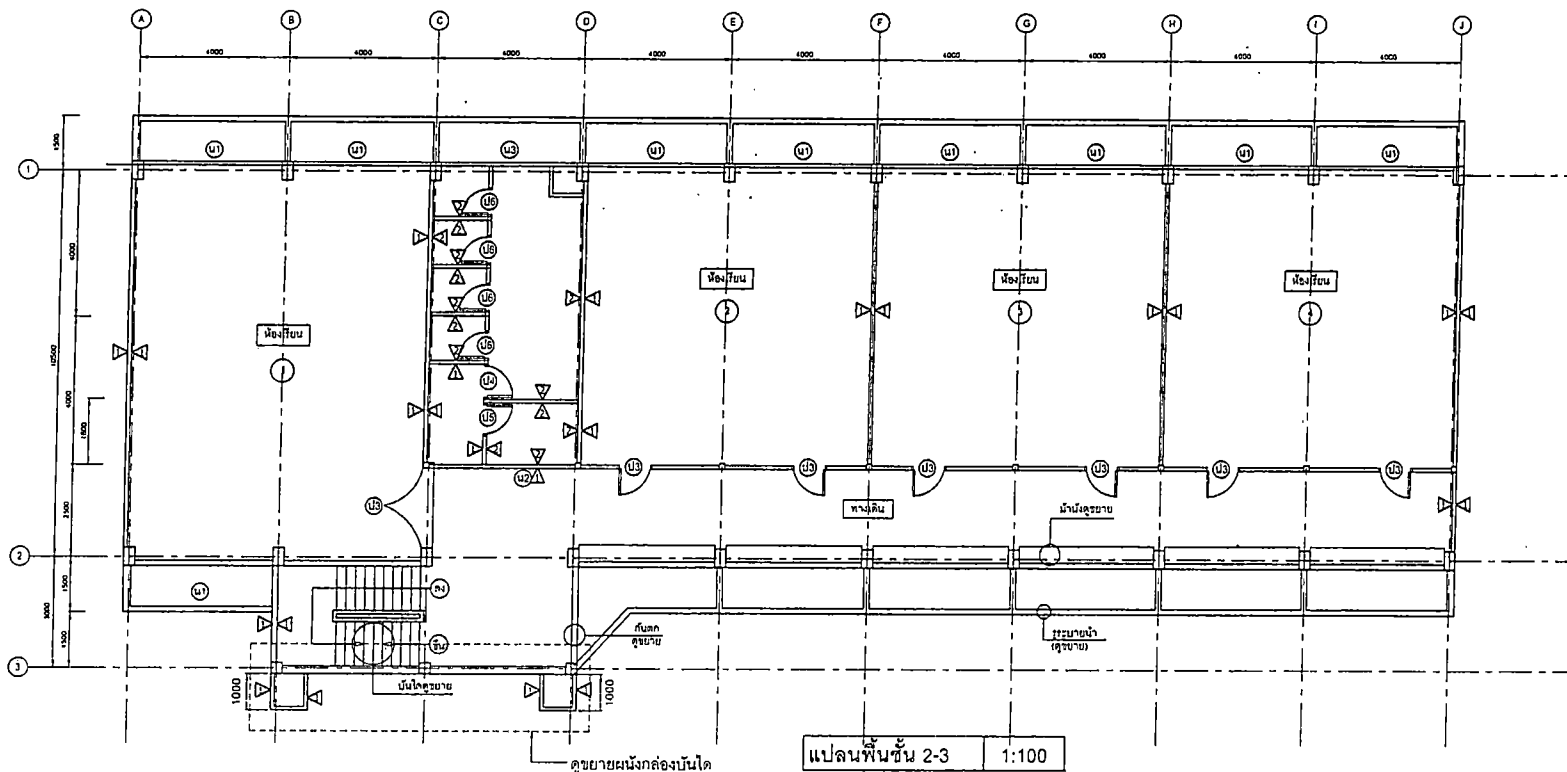

รายการประกอบแบบ

รายการวัสดุ	
สัญลักษณ์	รายการ
	รายการพื้น
	- พื้นชั้นล่าง, พื้นห้องเรียน, พื้นทางเดิน เป็นพื้น ค.ส.ล. ผิวขัดมันเรียบ
	- พื้นห้องน้ำ-ส้วม เป็นพื้น ค.ส.ล. ปูกระเบื้องเซรามิกผิวหยาบ ขนาด 0.30x0.30ม. ยี่ห้อ และสี จะกำหนดให้ขณะก่อสร้าง
	- ม้านั่งและหมักทิ้ง ค.ส.ล.ผิวหินขัดสีดำ
	- บันได ค.ส.ล.ผิวหินขัดสีขาว
รายการวัสดุ	
สัญลักษณ์	รายการ
	รายการผนัง
▲	- ผนังทั่วไปก่ออิฐมวลอุดครึ่งแผ่น ฉาบปูนเรียบทาสี
▲	- ผนังห้องน้ำ-ห้องส้วม ที่มีการถูกระเบื้องผนังขนาด 12 นิ้วx12 นิ้ว ยี่ห้อและเฉดสี จะกำหนดให้ขณะก่อสร้าง(ดูแผ่นขยายแปลนและรูปตัดห้องน้ำ)
	รายการใดไม่ได้ระบุหรือไม่ชัดเจนหรือขัดแย้งกันให้ประสานงานกับผู้ควบคุมงานของผู้ว่าจ้างเพื่อหาข้อสรุป



สำนักงานช่าง
เทศบาลนครขอนแก่น

- ส่วนควบคุมการก่อสร้าง
- ส่วนการโยธา
- ส่วนช่างทุกสาขา

เขียน - สารวอ	
สถาปนิก	
วิศวกร	
หน.ส.แบบแผนฯ	
หน.ส.ควบคุมอาคาร	
ขอ.ส่วนควบคุมการก่อสร้าง	
ขอ.สำนักช่าง	
ปลัดเทศบาล	
อนุมัติ	นายกเทศมนตรี
แบบก่อสร้าง อาคารเรียน 4 ชั้น 12 ห้องเรียน โรงเรียนเทศบาลบ้านโนนชัย (ส่วนที่เหลือ)	
แบบเลขที่	แผ่นที่ 12
กส.115/2567	รวม 17 แผ่น

(นางนันทกา สมศักดิ์สาร)
 นักวิชาการเรียนและแผนกช่าง
 ผู้รับผิดชอบ

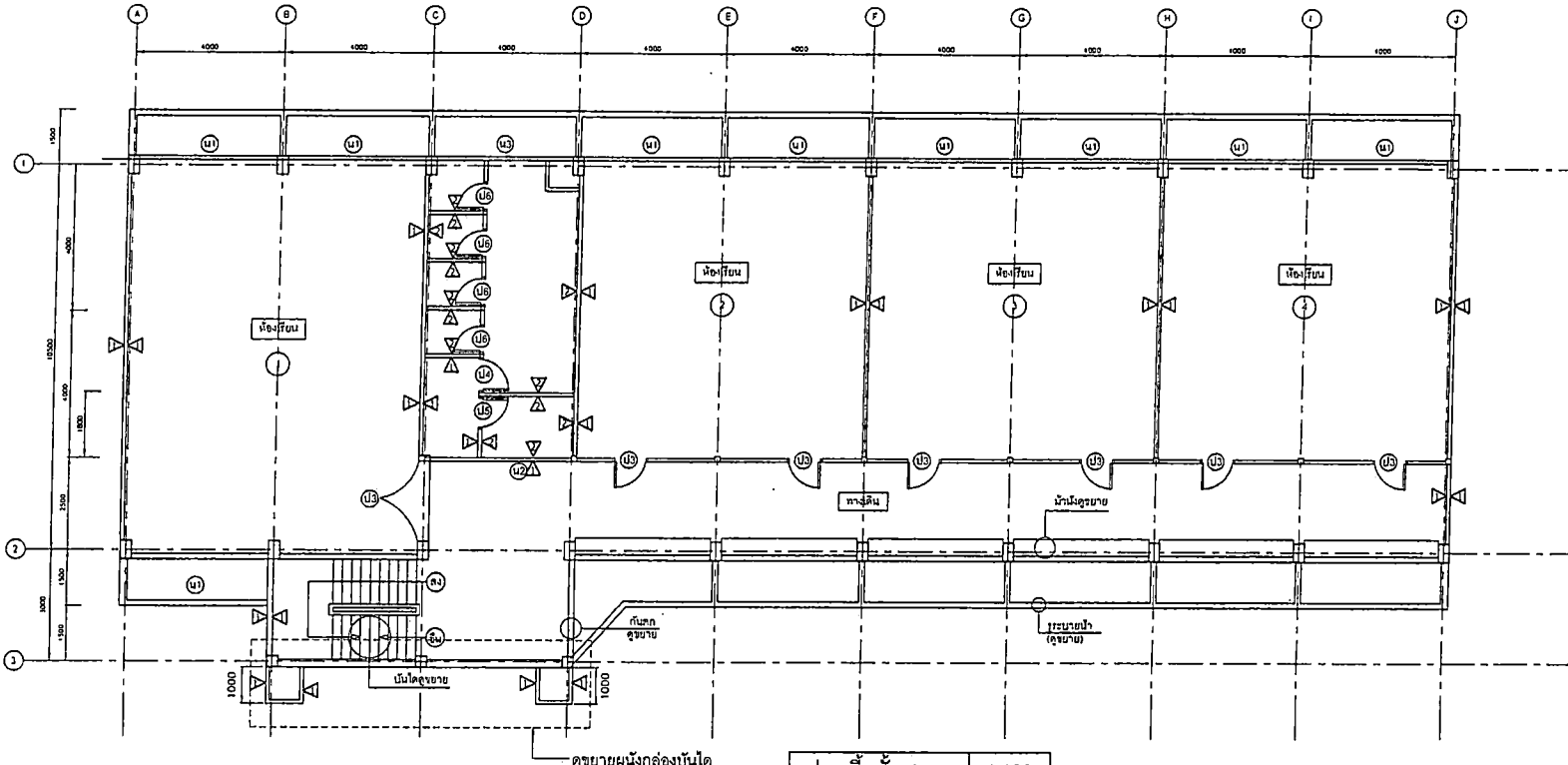

แปลนพื้นที่ 4 1:100

รายการประกอบแบบ

รายการวัสดุ	
สัญลักษณ์	รายการ
	รายการพื้น
	- พื้นชั้นล่าง, พื้นห้องเรียน, พื้นทางเดิน เป็นพื้น ค.ส.ล. ผิวขัดมันเรียบ
	- พื้นห้องน้ำ-ห้องน้ำ เป็นพื้น ค.ส.ล. ปูกระเบื้องเซรามิกผิวหยาบ ขนาด 0.30x0.30ม. ยี่ห้อ และสี จะกำหนดให้ขณะก่อสร้าง
	- ม้านั่งและพนักพิง ค.ส.ล. ผิวหินขัดสีดำ
	- บันได ค.ส.ล. ผิวหินขัดสีขาวยาว
รายการวัสดุ	
สัญลักษณ์	รายการ
	รายการผนัง
▲	- ผนังทั่วไปก่ออิฐฉาบปูนครึ่งแผ่น ฉาบปูนเรียบทาสี
▲	- ผนังห้องน้ำ-ห้องน้ำ ที่มีการถูกระเบื้องผนังขนาด 12 นิ้วx12 นิ้ว ยี่ห้อและเฉดสี จะกำหนดให้ขณะก่อสร้าง(ดูแผ่นขยายแปลนและรูปตัดห้องน้ำ)
	รายการใดไม่ได้ระบุหรือไม่ชัดเจนหรือขัดแย้งกันให้ประสานงานกับผู้ควบคุมงานของผู้ว่าจ้างเพื่อหาข้อสรุป

รายการแก้ไข

สำนักงานข้าราชการ
เทศบาลนครขอนแก่น

ส่วนควบคุมการก่อสร้าง
 ส่วนการโยธา
 ส่วนช่างสุขาภิบาล

เขียน - ดำรง

สถาปนิก

วิศวกร

หน.ฝ่ายแบบแผน

หน.ฝ่ายควบคุมอาคาร

ผอ.ส่วนควบคุมการก่อสร้าง

ผอ.สำนักช่าง

ปลัดเทศบาล

อนุมัติ

นายกเทศมนตรี

แบบก่อสร้าง
อาคารเรียน 4 ชั้น 12 ห้องเรียน
โรงเรียนเทศบาลบ้านโนนชัย
(ส่วนที่เหลือ)

แบบเลขที่ กส.115/2567

แผ่นที่ 13
รวม 17 แผ่น

นางพนทนา สมบัติคำ (รับ)
ผู้อำนวยการเขตเมืองเก่า
สำนักงานศึกษาธิการจังหวัดขอนแก่น

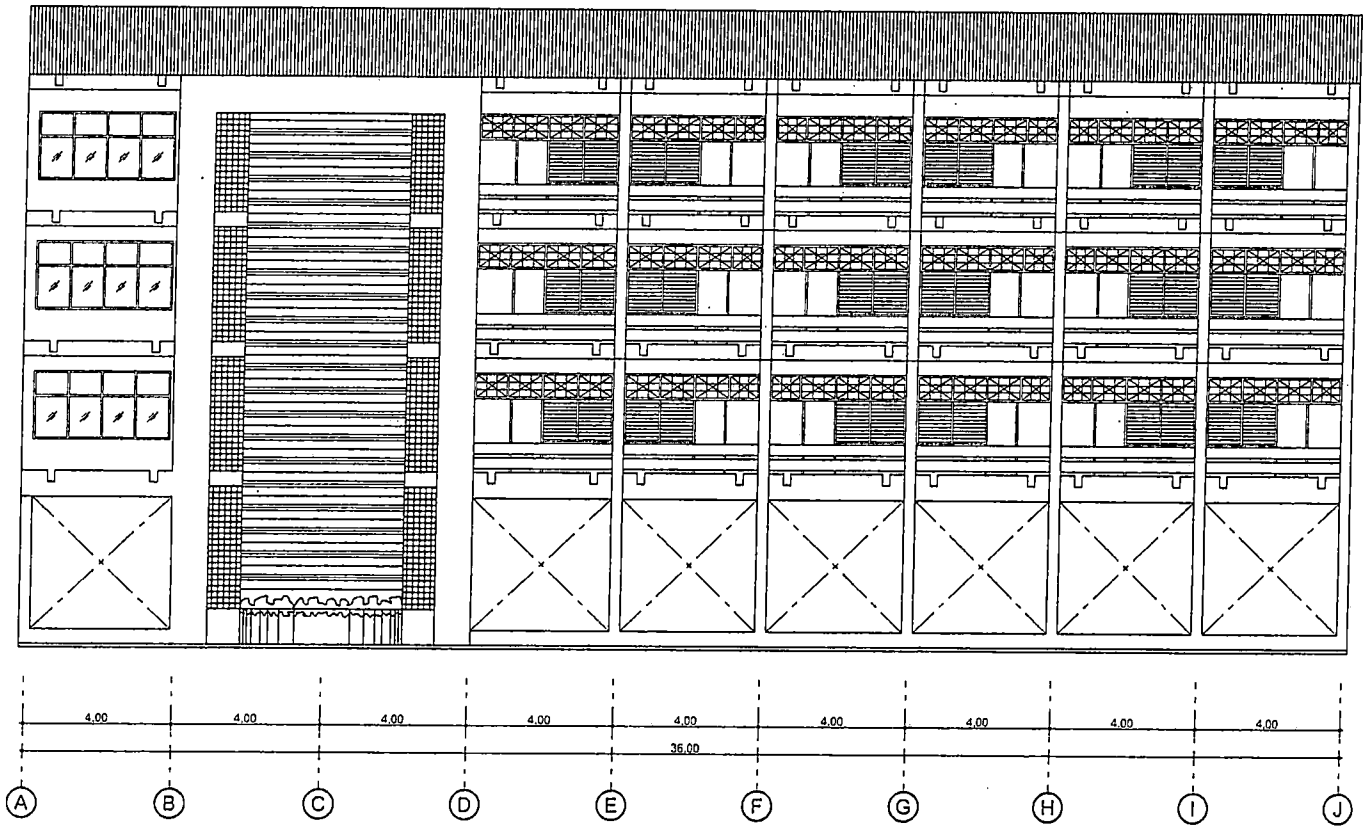

รูปด้านหน้า 1:100



สำนักงานช่าง
เทศบาลนครขอนแก่น

- ส่วนควบคุมการก่อสร้าง
- ส่วนการโยธา
- ส่วนช่างสุขาภิบาล

เขียน - สัรวจ	<i>[Signature]</i>
สถาปนิก	<i>[Signature]</i>
วิศวกร	<i>[Signature]</i>
หน.ส.สุขบ.แผนฯ	<i>[Signature]</i>
หน.ส.ควบคุมอาคาร	
ผอ.ส่วนควบคุมการก่อสร้างฯ	
ผอ.สำนักงานช่าง	<i>[Signature]</i>
ปลัดเทศบาล	<i>[Signature]</i>
อนุมัติ	<i>[Signature]</i>
นายกเทศมนตรี	

แบบก่อสร้าง
อาคารเรียน 4 ชั้น 12 ห้องเรียน
โรงเรียนเทศบาลบ้านโนนชัย
(ส่วนที่เหลือ)

แบบลงที่	แผ่นที่ 14
กส.115/2567	รวม 17 แผ่น

(นางสมณฑกา สมบัติการ)
 นักวิชาการบริหารและช่าง
 สำนักช่าง
 ๑๐๕๕

ผู้มีใบอนุญาตแบบเดิม
(ระบุผู้พิมพ์ แบบพิมพ์)

[Signature]
ต่อผู้ยื่นแบบ

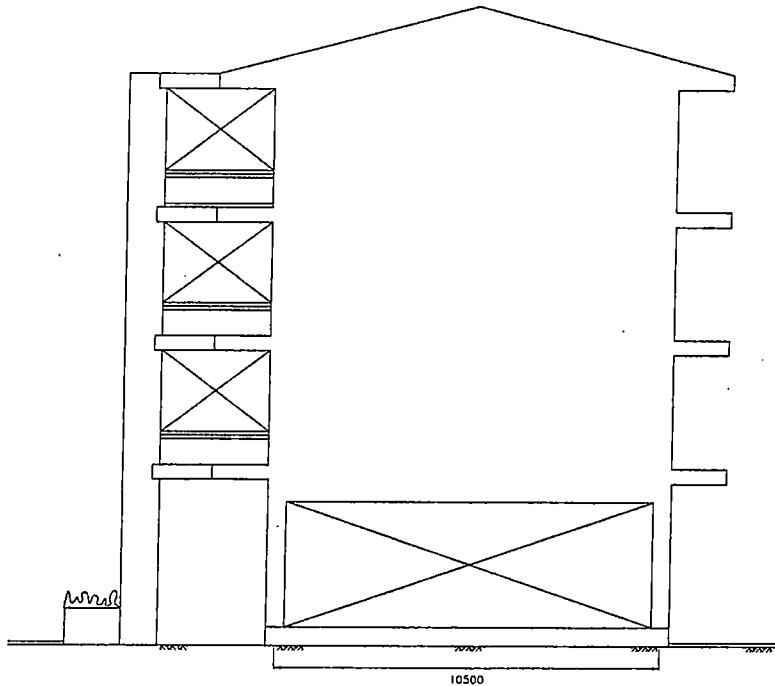

รูปด้านข้างขวา 1:100

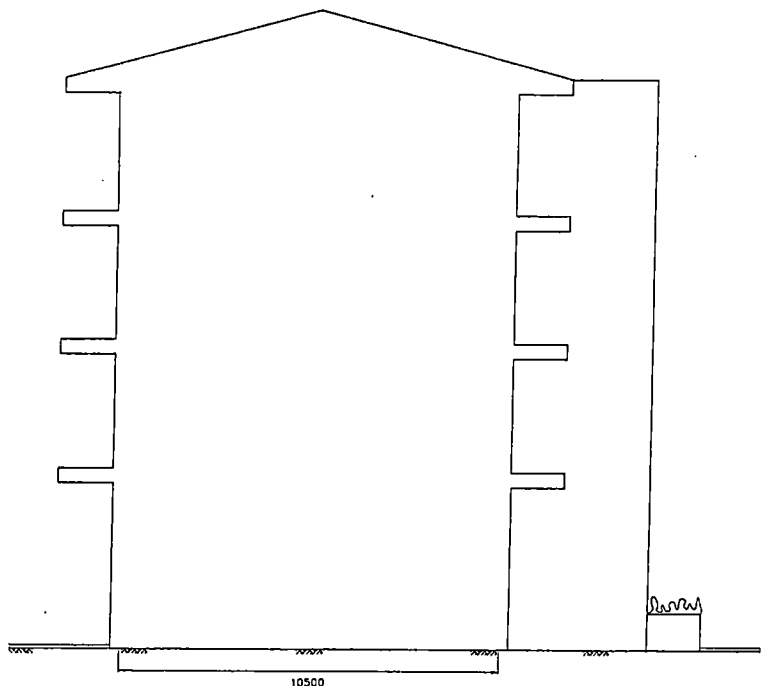

รูปด้านข้างซ้าย 1:100

รายการแก้ไข



สำนักงานช่าง
เทศบาลนครขอนแก่น

- ส่วนควบคุมการก่อสร้าง
- ส่วนการโยธา
- ส่วนช่างสุขาภิบาล

เขียน - ดำรง	<i>[Signature]</i>
สถาปนิก	<i>[Signature]</i>
วิศวกร	<i>[Signature]</i>
หน.ร.แบบแผนฯ	<i>[Signature]</i>
หน.ร.ควบคุมอาคาร	
ผอ.ส่วนควบคุมการก่อสร้าง	
ผอ.สำนักช่าง	
ปลัดเทศบาล	
อนุมัติ	<i>[Signature]</i>
นายกเทศมนตรี	

แบบก่อสร้าง
อาคารเรียน 4 ชั้น 12 ห้องเรียน
โรงเรียนเทศบาลบ้านโนนชัย
(ส่วนที่เหลือ)

แบบลงที่	แผ่นที่ 15
กส.115/2567	รวม 17 แผ่น

นักวิชาการเศรษฐศาสตร์
(นางนันทก เกษมดี)

สำนักงาน
งอศกตง

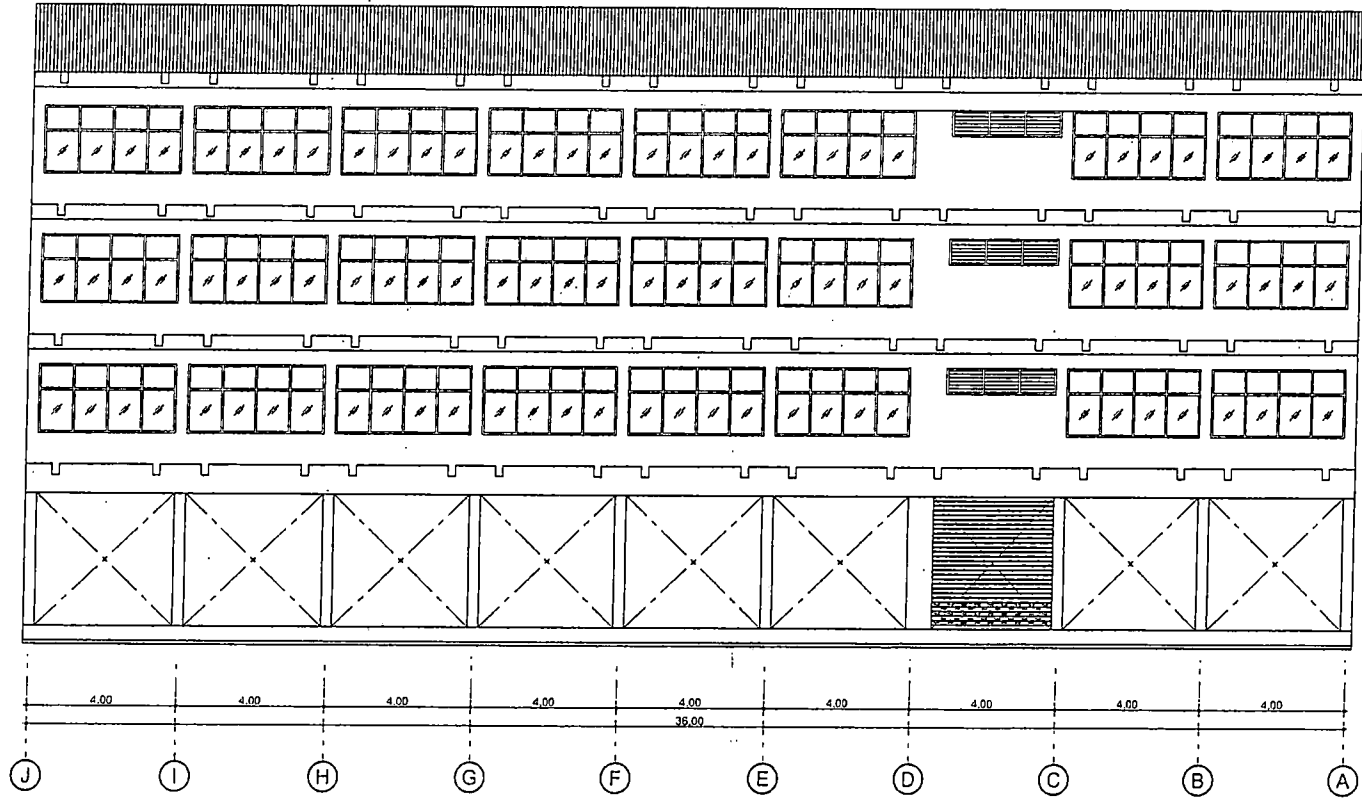

รูปด้านหลัง 1:100

รายการแก้ไข



สำนักงาน
เทศบาลนครขอนแก่น

- ส่วนควบคุมการก่อสร้าง
- ส่วนการโยธา
- ส่วนช่างสุขาภิบาล

เขียน - ทำร่าง	<i>[Signature]</i>
สถาปนิก	<i>[Signature]</i>
วิศวกร	<i>[Signature]</i>
พ.น.ส.แบบแผนฯ	<i>[Signature]</i>
พ.น.ส.ควบคุมอาคาร	
ผอ.ส่วนควบคุมการก่อสร้าง	
ผอ.สำนักงาน	<i>[Signature]</i>
ปลัดเทศบาล	<i>[Signature]</i>
อนุมัติ	<i>[Signature]</i>
นายกเทศมนตรี	
แบบก่อสร้าง อาคารเรียน 4 ชั้น 12 ห้องเรียน โรงเรียนเทศบาลบ้านโนนชัย (ส่วนที่เหลือ)	
แบบเลขที่	แผ่นที่ 16
กส.115/2567	รวม 17 แผ่น

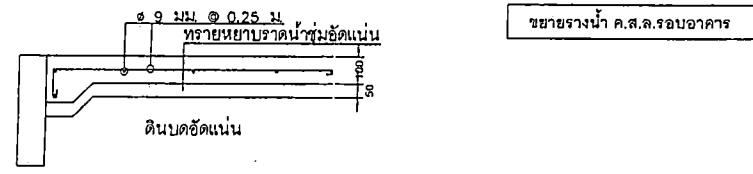
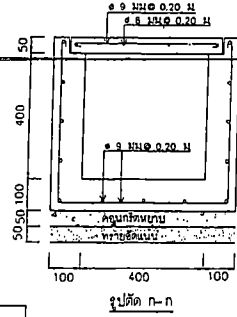
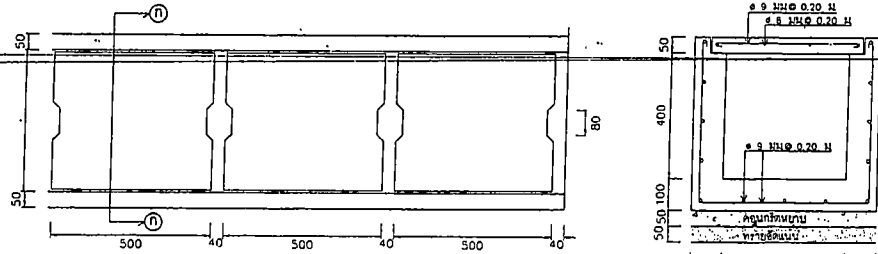
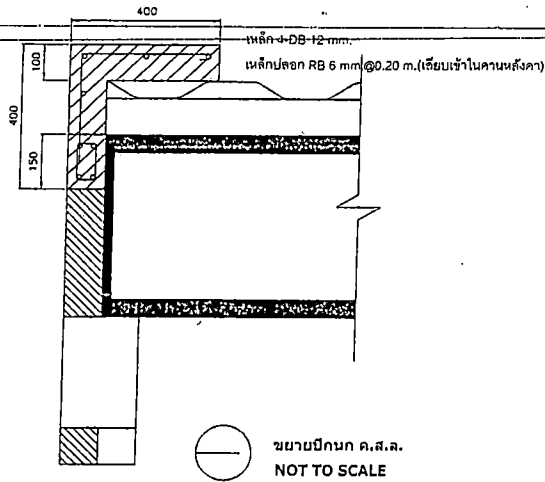

ขยาบปึกนค ค.ส.ล.
NOT TO SCALE

(GS) และทางทำรอบอาคาร

ปึกนค ค.ส.ล. ดูแบบขยาบ

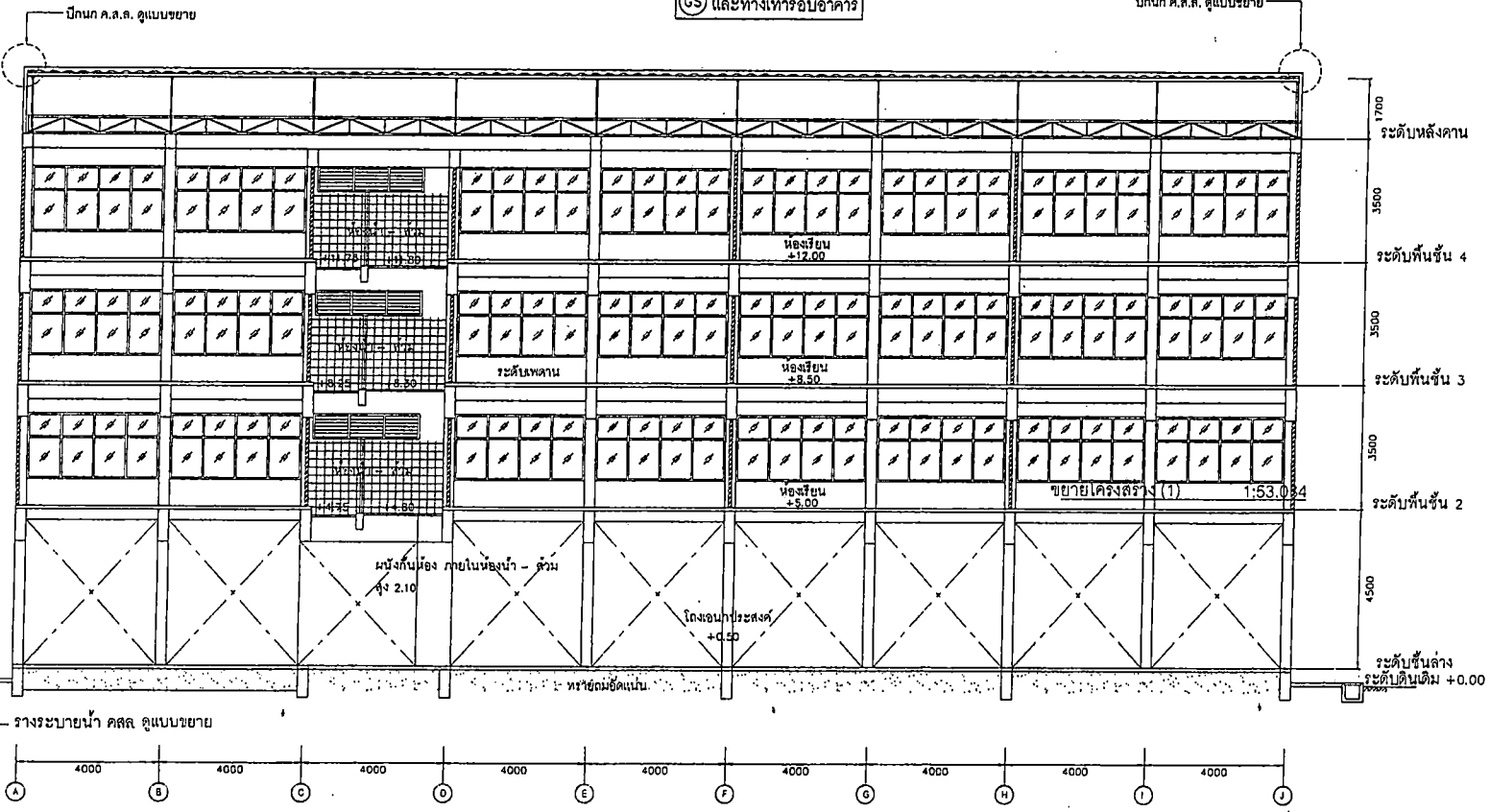

รูปตัด (2) - (2)

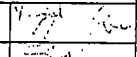
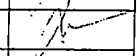
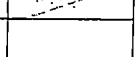
ราชการแก้ไข	
 สำนักงานร่าง เทศบาลนครขอนแก่น	
<input type="checkbox"/> ส่วนควบคุมการก่อสร้าง <input type="checkbox"/> ส่วนการโยธา <input type="checkbox"/> ส่วนช่างสุขาภิบาล	
เขียน - ศีลารจ	
สถาปนิก	
วิศวกร	
หน.ส.แบบแผนฯ	
หน.ส.ควบคุมอาคาร	
ขอ.ส่วนควบคุมการก่อสร้างฯ	
ขอ.สำนักช่าง	
ปลัดเทศบาล	
อนุมัติ	
นายกเทศมนตรี	
แบบก่อสร้าง อาคารเรียน 4 ชั้น 12 ห้องเรียน โรงเรียนเทศบาลบ้านโนนชัย (ส่วนที่เหลือ)	
แบบเลขที่	แผ่นที่ 17
กส.115/2567	รวม 17 แผ่น

(นาง)วิภาดา สมบัติคำ
 นักวิชาการและบัญชี
 สำนักช่าง
 เทศบาลนครขอนแก่น