



คำสั่ง เทศบาลนครขอนแก่น  
ที่ ๕๐๒/๒๕๖๘

เรื่อง การแต่งตั้ง คณะกรรมการพิจารณาผลการประกวดราคาอิเล็กทรอนิกส์ คณะกรรมการตรวจรับพัสดุ และผู้  
ควบคุมงาน สำหรับประกวดราคาจ้างก่อสร้างอาคารเรียน ๔ ชั้น ๑๒ ห้องเรียน โรงเรียนเทศบาลบ้านโนนชัย  
(ส่วนที่เหลือ) ด้วยวิธีประกวดราคาอิเล็กทรอนิกส์ (e-bidding)

ด้วย เทศบาลนครขอนแก่น มีความประสงค์จะ ประกวดราคาจ้างก่อสร้างอาคารเรียน ๔ ชั้น ๑๒  
ห้องเรียน โรงเรียนเทศบาลบ้านโนนชัย (ส่วนที่เหลือ) ด้วยวิธีประกวดราคาอิเล็กทรอนิกส์ (e-bidding) เพื่อให้เป็นไป  
ตามพระราชบัญญัติการจัดซื้อจัดจ้างและการบริหารพัสดุภาครัฐ พ.ศ. ๒๕๖๐ และระเบียบกระทรวงการคลังว่าด้วย  
การจัดซื้อจัดจ้างและการบริหารพัสดุภาครัฐ พ.ศ. ๒๕๖๐ นั้น จึงขอแต่งตั้ง คณะกรรมการพิจารณาผลการประกวด  
ราคาอิเล็กทรอนิกส์ คณะกรรมการตรวจรับพัสดุ และผู้ควบคุมงาน สำหรับประกวดราคาจ้างก่อสร้างอาคารเรียน ๔  
ชั้น ๑๒ ห้องเรียน โรงเรียนเทศบาลบ้านโนนชัย (ส่วนที่เหลือ) ด้วยวิธีประกวดราคาอิเล็กทรอนิกส์ (e-bidding) ดังรายชื่อต่อไปนี้

๑. คณะกรรมการพิจารณาผลการประกวดราคาอิเล็กทรอนิกส์

- |  |                     |
|--|---------------------|
| ๑.๑ นางคณิตพร ประดา<br>หัวหน้าฝ่ายบริหารงานทั่วไป            | ประธานกรรมการฯ      |
| ๑.๒ นายศุภวัตร นามคำ<br>สถาปนิกชำนาญการ                      | กรรมการ             |
| ๑.๓ นางนันทกา สมบัติกำไร<br>นักวิชาการเงินและบัญชีปฏิบัติการ | กรรมการและเลขานุการ |

โดยมีอำนาจและหน้าที่

(๑) ดำเนินการตามระเบียบกระทรวงการคลังว่าด้วยการจัดซื้อจัดจ้างและการบริหารพัสดุภาครัฐ  
พ.ศ. ๒๕๖๐ ข้อ ๕๕ ข้อ ๕๖ ข้อ ๕๗ และข้อ ๕๘

(๒) ให้คณะกรรมการฯ ดำเนินการตามข้อ ๑ ให้แล้วเสร็จภายใน ๕ วัน นับถัดจากวันเสนอราคา

๒. คณะกรรมการตรวจรับพัสดุ

- |                                    |                |
|------------------------------------|----------------|
| ๒.๑ นายวิทยา ภูโยสาร<br>ปลัดเทศบาล | ประธานกรรมการฯ |
|------------------------------------|----------------|

- |  |                     |
|--|---------------------|
| ๒.๒ นายทศพล วงศ์อาษา<br>ผู้อำนวยการสำนักช่าง               | กรรมการ             |
| ๒.๓ นางสาวทัศนีย์ นุชนวลรัตน์<br>ผู้อำนวยการสถานศึกษา      | กรรมการ             |
| ๒.๔ นายกมลศักดิ์ แก้วมาตย์<br>หัวหน้าฝ่ายแบบแผนและก่อสร้าง | กรรมการ             |
| ๒.๕ นายวีระศักดิ์ อุปมะ<br>วิศวกรโยธาชำนาญการ              | กรรมการและเลขานุการ |

โดยมีอำนาจและหน้าที่

- (๑) ดำเนินการตามระเบียบกระทรวงการคลังว่าด้วยการจัดซื้อจัดจ้างและการบริหารพัสดุภาครัฐ พ.ศ. ๒๕๖๐ ข้อ ๑๗๖
- (๒) ให้คณะกรรมการฯ ดำเนินการตามข้อ ๑ ให้แล้วเสร็จภายใน ๓ วัน นับถัดจากวันที่ได้รับแจ้ง  
ส่งมอบงาน

๓. ผู้ควบคุมงาน

- |   |              |
|---|--------------|
| ๓.๑ นายอาคม สีโยราช<br>วิศวกรโยธาชำนาญการ         | ผู้ควบคุมงาน |
| ๓.๒ นายศุภวัตร นามคำ<br>สถาปนิกชำนาญการ           | ผู้ควบคุมงาน |
| ๓.๓ นายศักดิ์สิทธิ์ รูปสูง<br>นายช่างโยธาชำนาญงาน | ผู้ควบคุมงาน |

โดยมีอำนาจและหน้าที่

- ดำเนินการตามระเบียบกระทรวงการคลังว่าด้วยการจัดซื้อจัดจ้างและการบริหารพัสดุภาครัฐ พ.ศ. ๒๕๖๐ ข้อ ๑๗๘

สั่ง ณ วันที่ ๒๑ กุมภาพันธ์ พ.ศ. ๒๕๖๘



(นายธีระศักดิ์ ฑีฆายุพันธุ์)

นายกเทศมนตรีนครขอนแก่น

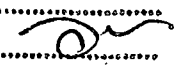
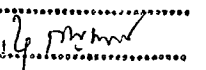
ปลัดเทศบาล.....	
ผอ.กองพัสดุ.....	
หน.ฝ่าย.....	
หน.กลุ่มงาน.....	
ผู้พิมพ์.....	



ประกาศเทศบาลนครขอนแก่น

เรื่อง ประกวดราคาจ้างก่อสร้างอาคารเรียน ๔ ชั้น ๑๒ ห้องเรียน โรงเรียนเทศบาลบ้านโนนชัย (ส่วนที่เหลือ) ด้วย  
วิธีประกวดราคาอิเล็กทรอนิกส์ (e-bidding)

เทศบาลนครขอนแก่น มีความประสงค์จะประกวดราคาจ้างก่อสร้างอาคารเรียน ๔ ชั้น ๑๒ ห้องเรียน  
โรงเรียนเทศบาลบ้านโนนชัย (ส่วนที่เหลือ) ด้วยวิธีประกวดราคาอิเล็กทรอนิกส์ (e-bidding) ราคาของงานจ้าง  
ก่อสร้าง ในการประกวดราคาครั้งนี้ เป็นเงินทั้งสิ้น ๖,๓๘๑,๓๕๘.๒๒ บาท (หกล้านสามแสนแปดหมื่นหนึ่งพันสาม  
ร้อยห้าสิบบแปดบาทยี่สิบสองสตางค์) ตามรายการ ดังนี้

ก่อสร้างอาคารเรียน ๔ ชั้น ๑๒	จำนวน	๑	งาน
ห้องเรียน โรงเรียนเทศบาลบ้าน			
โนนชัย (ส่วนที่เหลือ)			

ผู้ยื่นข้อเสนอจะต้องมีคุณสมบัติ ดังต่อไปนี้

๑. มีความสามารถตามกฎหมาย

๒. ไม่เป็นบุคคลล้มละลาย

๓. ไม่อยู่ระหว่างเลิกกิจการ

๔. ไม่เป็นบุคคลซึ่งอยู่ระหว่างถูกระงับการยื่นข้อเสนอหรือทำสัญญากับหน่วยงานของรัฐไว้ชั่วคราว

เนื่องจากเป็นผู้ที่ไม่ผ่านเกณฑ์การประเมินผลการปฏิบัติงานของผู้ประกอบการตามระเบียบ ที่รัฐมนตรีว่าการ  
กระทรวงการคลังกำหนดตามที่ประกาศเผยแพร่ในระบบเครือข่ายสารสนเทศของกรมบัญชีกลาง

๕. ไม่เป็นบุคคลซึ่งถูกระงับชื่อไว้ในบัญชีรายชื่อผู้ทำงานและได้แจ้งเวียนชื่อให้เป็นผู้ทำงาน ของหน่วย  
งานของรัฐในระบบเครือข่ายสารสนเทศของกรมบัญชีกลาง ซึ่งรวมถึงนิติบุคคลที่ผู้ทำงานเป็นหุ้นส่วนผู้จัดการ  
กรรมการผู้จัดการ ผู้บริหาร ผู้มีอำนาจในการดำเนินงานในกิจการของนิติบุคคลนั้นด้วย

๖. มีคุณสมบัติและไม่มีลักษณะต้องห้ามตามที่คณะกรรมการนโยบายการจัดซื้อจัดจ้างและ การ  
บริหารพัสดุภาครัฐกำหนดในราชกิจจานุเบกษา

๗. เป็นนิติบุคคลผู้มีอาชีพรับจ้างงานที่ประกวดราคาอิเล็กทรอนิกส์ดังกล่าว

๘. ไม่เป็นผู้มีผลประโยชน์ร่วมกันกับผู้ยื่นข้อเสนอรายอื่นที่เข้ายื่นข้อเสนอให้แก่เทศบาลนคร  
ขอนแก่น ณ วันประกาศประกวดราคาอิเล็กทรอนิกส์ หรือไม่เป็นผู้กระทำการอันเป็นการขัดขวางการแข่งขันราคา  
อย่างเป็นธรรม ในการประกวดราคาอิเล็กทรอนิกส์ครั้งนี้

๙. ไม่เป็นผู้ได้รับเอกสิทธิ์หรือความคุ้มกัน ซึ่งอาจปฏิเสธไม่ยอมขึ้นศาลไทย เว้นแต่รัฐบาลของผู้ยื่นข้อเสนอได้มีคำสั่งสละเอกสิทธิ์และความคุ้มกันเช่นนั้น

๑๐. ผู้ยื่นข้อเสนอต้องมีผลงานก่อสร้างประเภทเดียวกันกับผลงานที่ประกวดราคาจ้างก่อสร้างในวงเงินไม่น้อยกว่า ๒,๔๐๐,๐๐๐.๐๐ บาท (สองล้านสี่แสนบาทถ้วน) และเป็นผลงานที่เป็นคู่สัญญาโดยตรงกับหน่วยงานของรัฐ หรือหน่วยงานเอกชนที่ เทศบาลนครขอนแก่น เชื้อถือ

๑๑. ผู้ยื่นข้อเสนอที่ยื่นข้อเสนอในรูปแบบของ "กิจการร่วมค้า" ต้องมีคุณสมบัติดังนี้

กรณีที่ข้อตกลงระหว่างผู้เข้าร่วมค้ากำหนดให้ผู้เข้าร่วมค้ารายใดรายหนึ่งเป็นผู้เข้าร่วมค้าหลัก ข้อตกลงระหว่างผู้เข้าร่วมค้าจะต้องมีการกำหนดสัดส่วนหน้าที่และความรับผิดชอบในปริมาณงาน สิ่งของ หรือมูลค่า ตามสัญญาของผู้เข้าร่วมค้าหลักมากกว่าผู้เข้าร่วมค้ารายอื่นทุกราย

กรณีที่ข้อตกลงระหว่างผู้เข้าร่วมค้ากำหนดให้ผู้เข้าร่วมค้ารายใดรายหนึ่งเป็นผู้เข้าร่วมค้าหลัก กิจการร่วมค่านั้นต้องใช้ผลงานของผู้เข้าร่วมค้าหลักรายเดียวเป็นผลงานของกิจการร่วมค้าที่ยื่นข้อเสนอ

สำหรับข้อตกลงระหว่างผู้เข้าร่วมค้าที่ไม่ได้กำหนดให้ผู้เข้าร่วมค้ารายใดเป็นผู้เข้าร่วมค้าหลัก ผู้เข้าร่วมค้าทุกรายจะต้องมีคุณสมบัติครบถ้วนตามเงื่อนไขที่กำหนดไว้ในเอกสารเชิญชวน หรือหนังสือเชิญชวน

กรณีที่ข้อตกลงระหว่างผู้เข้าร่วมค้ากำหนดให้มีการมอบหมายผู้เข้าร่วมค้ารายใดรายหนึ่งเป็นผู้ยื่นข้อเสนอ ในนามกิจการร่วมค้า การยื่นข้อเสนอดังกล่าวไม่ต้องมีหนังสือมอบอำนาจ

สำหรับข้อตกลงระหว่างผู้เข้าร่วมค้าที่ไม่ได้กำหนดให้ผู้เข้าร่วมค้ารายใดเป็นผู้ยื่นข้อเสนอผู้เข้าร่วมค้าทุกรายจะต้องลงลายมือชื่อในหนังสือมอบอำนาจให้ผู้เข้าร่วมค้ารายใดรายหนึ่งเป็นผู้ยื่นข้อเสนอในนามกิจการร่วมค้า

๑๒. ผู้ยื่นข้อเสนอต้องลงทะเบียนที่มีข้อมูลถูกต้องครบถ้วนในระบบจัดซื้อจัดจ้างภาครัฐด้วยอิเล็กทรอนิกส์ (Electronic Government Procurement : e-GP) ของกรมบัญชีกลาง

๑๓. ผู้ยื่นข้อเสนอต้องมีมูลค่าสุทธิของกิจการ ดังนี้

(๑) กรณีผู้ยื่นข้อเสนอเป็นนิติบุคคลที่จัดตั้งขึ้นตามกฎหมายไทยซึ่งได้จดทะเบียนเกินกว่า ๑ ปี ต้องมีมูลค่าสุทธิของกิจการ จากผลต่างระหว่างสินทรัพย์สุทธิหักด้วยหนี้สินสุทธิ ที่ปรากฏในงบแสดงฐานะการเงินที่มีการตรวจรับรองแล้ว ซึ่งจะต้องแสดงค่าเป็นบวก ๑ ปีสุดท้ายก่อนวันยื่นข้อเสนอ

(๒) กรณีผู้ยื่นข้อเสนอเป็นนิติบุคคลที่จัดตั้งขึ้นตามกฎหมายไทย ซึ่งยังไม่มีงบแสดงฐานะการเงินกับกรมพัฒนาธุรกิจการค้า ให้พิจารณาการกำหนดมูลค่าของทุนจดทะเบียน โดยผู้ยื่นข้อเสนอจะต้องมีทุนจดทะเบียนที่เรียกชำระมูลค่าหุ้นแล้ว ณ วันที่ยื่นข้อเสนอ ไม่ต่ำกว่า ๒ ล้านบาท

(๓) สำหรับการจัดซื้อจัดจ้างครั้งหนึ่งที่มีวงเงินเกิน ๕๐๐,๐๐๐ บาทขึ้นไป กรณีผู้ยื่นข้อเสนอเป็นบุคคลธรรมดา โดยพิจารณาจากหนังสือรับรองบัญชีเงินฝาก ไม่เกิน ๙๐ วันก่อนวันยื่นข้อเสนอ โดยต้องมีเงินฝากคงเหลือในบัญชีธนาคารเป็นมูลค่า ๑ ใน ๔ ของมูลค่างบประมาณของโครงการหรือรายการที่ยื่นข้อเสนอในแต่ละครั้ง และหากเป็นผู้ชนะการจัดซื้อจัดจ้างหรือเป็นผู้ได้รับการคัดเลือกจะต้องแสดงบัญชีเงินฝากที่มีมูลค่าดังกล่าวอีกครั้งหนึ่งในวันลงนามในสัญญา

(๔) กรณีที่ผู้ยื่นข้อเสนอไม่มีมูลค่าสุทธิของกิจการหรือทุนจดทะเบียน หรือมีแต่ไม่เพียงพอที่จะเข้ายื่นข้อเสนอ ผู้ยื่นข้อเสนอสามารถขอวงเงินสินเชื่อ โดยต้องมีวงเงินสินเชื่อ ๑ ใน ๔ ของมูลค่างบประมาณของโครงการหรือรายการที่ยื่นข้อเสนอในครั้งนั้น (สินเชื่อที่ธนาคารภายในประเทศ หรือบริษัทเงินทุนหรือบริษัทเงินทุนหลักทรัพย์ที่ได้รับอนุญาตให้ประกอบกิจการเงินทุนเพื่อการพาณิชย์ และประกอบธุรกิจค้าประกันตามประกาศของ

ธนาคารแห่งประเทศไทย ตามรายชื่อบริษัทเงินทุนที่ธนาคารแห่งประเทศไทยแจ้งเวียนให้ทราบ โดยพิจารณาจากยอดเงินรวมของวงเงินสินเชื่อที่สำนักงานใหญ่รับรอง หรือที่สำนักงานสาขารับรอง (กรณีได้รับมอบอำนาจจากสำนักงานใหญ่) ซึ่งออกให้แก่ผู้ยื่นข้อเสนอ นับถึงวันยื่นข้อเสนอไม่เกิน ๙๐ วัน)

(๕) กรณีตาม (๑) - (๔) ยกเว้นสำหรับกรณีดังต่อไปนี้

(๕.๑) กรณีที่ผู้ยื่นข้อเสนอเป็นหน่วยงานของรัฐ

(๕.๒) นิติบุคคลที่จัดตั้งขึ้นตามกฎหมายไทยที่อยู่ระหว่างการฟื้นฟูกิจการตามพระราช

บัญญัติล้มละลาย (ฉบับที่ ๑๐) พ.ศ. ๒๕๖๑

(๕.๓) งานจ้างก่อสร้าง ที่กรมบัญชีกลางได้ขึ้นทะเบียนผู้ประกอบการงานก่อสร้างแล้ว และงานจ้างก่อสร้างที่หน่วยงานของรัฐได้มีการจัดทำบัญชีผู้ประกอบการงานก่อสร้างที่มีคุณสมบัติเบื้องต้นไว้แล้ว ก่อนวันที่พระราชบัญญัติการจัดซื้อจัดจ้างและการบริหารพัสดุภาครัฐมีผลใช้บังคับ

ผู้ยื่นข้อเสนอต้องยื่นข้อเสนอและเสนอราคาทางระบบจัดซื้อจัดจ้างภาครัฐด้วยอิเล็กทรอนิกส์ในวันที่ ๒๗ มีนาคม ๒๕๖๘ ระหว่างเวลา ๐๙.๐๐ น. ถึง ๑๒.๐๐ น.

ผู้สนใจสามารถขอรับเอกสารประกวดราคาอิเล็กทรอนิกส์ โดยดาวน์โหลดเอกสารทางระบบจัดซื้อจัดจ้างภาครัฐด้วยอิเล็กทรอนิกส์ หัวข้อ ค้นหาประกาศจัดซื้อจัดจ้างได้ตั้งแต่วันที่ประกาศจนถึงวันเสนอราคา

ผู้ยื่นข้อเสนอสามารถจัดเตรียมเอกสารข้อเสนอได้ตั้งแต่วันที่ประกาศจนถึงวันเสนอราคา

ผู้สนใจสามารถดูรายละเอียดได้ที่เว็บไซต์ [www.kkmuni.go.th](http://www.kkmuni.go.th) หรือ [www.gprocurement.go.th](http://www.gprocurement.go.th) หรือสอบถามทางโทรศัพท์หมายเลข ๐๔๓-๒๗๐๗๓๐ ในวันและเวลาราชการ

ประกาศ ณ วันที่ ๑๒ มีนาคม พ.ศ. ๒๕๖๘

(นายธีระศักดิ์ ทีฆายุพันธุ์)

นายกเทศมนตรีนครขอนแก่น

๖๓

ปลัดเทศบาล.....
ผอ.กองพัสดุ.....
หน.ฝ่าย.....
หน.กลุ่มงาน.....
ผู้พิมพ์.....



เอกสารประกวดราคาจ้างก่อสร้างด้วยการประกวดราคาอิเล็กทรอนิกส์ (e-bidding)

เลขที่ ๑๑๓/๒๕๖๘

ประกวดราคาจ้างก่อสร้างอาคารเรียน ๔ ชั้น ๑๒ ห้องเรียน โรงเรียนเทศบาลบ้านโนนชัย (ส่วนที่เหลือ)  
ด้วยวิธีประกวดราคาอิเล็กทรอนิกส์ (e-bidding)

ตามประกาศ เทศบาลนครขอนแก่น

ลงวันที่ ๑๒ มีนาคม ๒๕๖๘

เทศบาลนครขอนแก่น ซึ่งต่อไปนี้เรียกว่า "เทศบาลนครขอนแก่น" มีความประสงค์จะ  
ประกวดราคาจ้างก่อสร้างอาคารเรียน ๔ ชั้น ๑๒ ห้องเรียน โรงเรียนเทศบาลบ้านโนนชัย (ส่วนที่เหลือ) ด้วยวิธี  
ประกวดราคาอิเล็กทรอนิกส์ (e-bidding) ด้วยวิธีประกวดราคาอิเล็กทรอนิกส์ (e-bidding) โดยมีข้อแนะนำ  
และข้อกำหนดดังต่อไปนี้

๑. เอกสารแนบท้ายเอกสารประกวดราคาอิเล็กทรอนิกส์

- ๑.๑ ร่างรายละเอียดขอบเขตของงานทั้งโครงการ (Terms of Reference : TOR)
  - ๑.๒ แบบใบเสนอราคาที่กำหนดไว้ในระบบจัดซื้อจัดจ้างภาครัฐด้วยอิเล็กทรอนิกส์
  - ๑.๓ แบบสัญญาจ้างก่อสร้าง
  - ๑.๔ แบบหนังสือค้ำประกัน
    - (๑) หลักประกันการเสนอราคา
    - (๒) หลักประกันสัญญา
  - ๑.๕ สูตรการปรับราคา
  - ๑.๖ บทนิยาม
    - (๑) ผู้ที่มีผลประโยชน์ร่วมกัน
    - (๒) การขัดขวางการแข่งขันอย่างเป็นธรรม
  - ๑.๗ แบบบัญชีเอกสารที่กำหนดไว้ในระบบจัดซื้อจัดจ้างภาครัฐด้วยอิเล็กทรอนิกส์
    - (๑) บัญชีเอกสารส่วนที่ ๑
    - (๒) บัญชีเอกสารส่วนที่ ๒
  - ๑.๘ แผนการใช้วัสดุที่ผลิตภายในประเทศและแผนการใช้เหล็กที่ผลิตภายในประเทศ
  - ๑.๙ แผนการทำงาน
  - ๑.๑๐ แบบรูป
๒. คุณสมบัติของผู้ยื่นข้อเสนอ

๒.๑ มีความสามารถตามกฎหมาย

๒.๒ ไม่เป็นบุคคลล้มละลาย

๒.๓ ไม่อยู่ระหว่างเลิกกิจการ

๒.๔ ไม่เป็นบุคคลซึ่งอยู่ระหว่างถูกระงับการยื่นข้อเสนอหรือทำสัญญากับหน่วยงานของรัฐไว้ชั่วคราว เนื่องจากเป็นผู้ที่ไม่ผ่านเกณฑ์การประเมินผลการปฏิบัติงานของผู้ประกอบการตามระเบียบที่รัฐมนตรีว่าการกระทรวงการคลังกำหนดตามที่ประกาศเผยแพร่ในระบบเครือข่ายสารสนเทศของกรมบัญชีกลาง

๒.๕ ไม่เป็นบุคคลซึ่งถูกระงับชื่อไว้ในบัญชีรายชื่อผู้ทำงานและได้แจ้งเวียนชื่อให้เป็นผู้ทำงานของหน่วยงานของรัฐในระบบเครือข่ายสารสนเทศของกรมบัญชีกลาง ซึ่งรวมถึงนิติบุคคลที่ผู้ทำงานเป็นหุ้นส่วนผู้จัดการ กรรมการผู้จัดการ ผู้บริหาร ผู้มีอำนาจในการดำเนินงานในกิจการของนิติบุคคลนั้นด้วย

๒.๖ มีคุณสมบัติและไม่มีลักษณะต้องห้ามตามที่คณะกรรมการนโยบายการจัดซื้อจัดจ้าง และการบริหารพัสดุภาครัฐกำหนดในราชกิจจานุเบกษา

๒.๗ เป็นนิติบุคคลผู้มีอาชีพรับจ้างงานที่ประกวดราคาอิเล็กทรอนิกส์ดังกล่าว

๒.๘ ไม่เป็นผู้มีผลประโยชน์ร่วมกันกับผู้ยื่นข้อเสนอรายอื่นที่เข้ายื่นข้อเสนอให้แก่เทศบาลนครขอนแก่น ณ วันประกาศประกวดราคาอิเล็กทรอนิกส์ หรือไม่เป็นผู้กระทำการอันเป็นการขัดขวางการแข่งขันอย่างเป็นธรรมในการประกวดราคาอิเล็กทรอนิกส์ครั้งนี้

๒.๙ ไม่เป็นผู้ได้รับเอกสิทธิ์หรือความคุ้มกัน ซึ่งอาจปฏิเสธไม่ยอมขึ้นศาลไทย เว้นแต่รัฐบาลของผู้ยื่นข้อเสนอได้มีคำสั่งให้สละเอกสิทธิ์และความคุ้มกันเช่นนั้น

๒.๑๐ ผู้ยื่นข้อเสนอต้องมีผลงานก่อสร้างประเภทเดียวกันกับผลงานที่ประกวดราคาจ้าง ก่อสร้างในวงเงินไม่น้อยกว่า ๒,๕๐๐,๐๐๐.๐๐ บาท (สองล้านสี่แสนบาทถ้วน) และเป็นผลงานที่เป็นคู่สัญญาโดยตรงกับหน่วยงานของรัฐ หรือหน่วยงานเอกชนที่ เทศบาลนครขอนแก่น เชื้อถือ

๒.๑๑ กิจการร่วมค้าที่ยื่นข้อเสนอในรูปแบบของ "กิจการร่วมค้า" ต้องมีคุณสมบัติดังนี้  
กรณีที่ข้อตกลงระหว่างผู้เข้าร่วมค้ากำหนดให้ผู้เข้าร่วมค้ารายใดรายหนึ่งเป็นผู้เข้าร่วมค้าหลัก ข้อตกลงระหว่างผู้เข้าร่วมค้าจะต้องมีการกำหนดสัดส่วนหน้าที่และความรับผิดชอบในปริมาณงาน สิ่งของหรือมูลค่าตามสัญญาของผู้เข้าร่วมค้าหลักมากกว่าผู้เข้าร่วมค้ารายอื่นทุกราย  
กรณีที่ข้อตกลงระหว่างผู้เข้าร่วมค้ากำหนดให้ผู้เข้าร่วมค้ารายใดรายหนึ่งเป็นผู้เข้าร่วมค้าหลัก กิจการร่วมค่านั้นต้องใช้ผลงานของผู้เข้าร่วมค้าหลักรายเดียวเป็นผลงานของกิจการร่วมค้าที่ยื่นข้อเสนอ

สำหรับข้อตกลงระหว่างผู้เข้าร่วมค้าที่ไม่ได้กำหนดให้ผู้เข้าร่วมค้ารายใดเป็นผู้เข้าร่วมค้าหลัก ผู้เข้าร่วมค้าทุกรายจะต้องมีคุณสมบัติครบถ้วนตามเงื่อนไขที่กำหนดไว้ในเอกสารเชิญชวน หรือหนังสือเชิญชวน

กรณีที่ข้อตกลงระหว่างผู้เข้าร่วมค้ากำหนดให้มีการมอบหมายผู้เข้าร่วมค้ารายใดรายหนึ่งเป็นผู้ยื่นข้อเสนอ ในนามกิจการร่วมค้า การยื่นข้อเสนอดังกล่าวไม่ต้องมีหนังสือมอบอำนาจ

สำหรับข้อตกลงระหว่างผู้เข้าร่วมค้าที่ไม่ได้กำหนดให้ผู้เข้าร่วมค้ารายใดเป็นผู้ยื่นข้อเสนอ ผู้เข้าร่วมค้าทุกรายจะต้องลงลายมือชื่อในหนังสือมอบอำนาจให้ผู้เข้าร่วมค้ารายใดรายหนึ่งเป็นผู้ยื่นข้อเสนอ ในนามกิจการร่วมค้า

๒.๑๒ ผู้ยื่นข้อเสนอต้องลงทะเบียนที่มีข้อมูลถูกต้องครบถ้วนในระบบจัดซื้อจัดจ้างภาครัฐด้วย อิเล็กทรอนิกส์ (Electronic Government Procurement : e-GP) ของกรมบัญชีกลาง

๒.๑๓ ผู้ยื่นข้อเสนอต้องมีมูลค่าสุทธิของกิจการ ดังนี้

(๑) กรณีผู้ยื่นข้อเสนอเป็นนิติบุคคลที่จัดตั้งขึ้นตามกฎหมายไทยซึ่งได้จดทะเบียนเกินกว่า ๑ ปี ต้องมีมูลค่าสุทธิของกิจการ จากผลต่างระหว่างสินทรัพย์สุทธิหักด้วยหนี้สินสุทธิ ที่ปรากฏในงบแสดงฐานะการเงินที่มีการตรวจรับรองแล้ว ซึ่งจะต้องแสดงค่าเป็นบวก ๑ ปีสุดท้ายก่อนวันยื่นข้อเสนอ

(๒) กรณีผู้ยื่นข้อเสนอเป็นนิติบุคคลที่จัดตั้งขึ้นตามกฎหมายไทย ซึ่งยังไม่มีงบแสดงฐานะการเงินกับกรมพัฒนาธุรกิจการค้า ให้พิจารณาการกำหนดมูลค่าของทุนจดทะเบียน โดยผู้ยื่นข้อเสนอจะต้องมีทุนจดทะเบียนที่เรียกชำระมูลค่าหุ้นแล้ว ณ วันที่ยื่นข้อเสนอ ไม่ต่ำกว่า ๒ ล้านบาท

(๓) สำหรับการจัดซื้อจัดจ้างครั้งหนึ่งที่มีวงเงินเกิน ๕๐๐,๐๐๐ บาทขึ้นไป กรณีผู้ยื่นข้อเสนอเป็นบุคคลธรรมดา โดยพิจารณาจากหนังสือรับรองบัญชีเงินฝาก ไม่เกิน ๙๐ วันก่อนวันยื่นข้อเสนอ โดยต้องมีเงินฝากคงเหลือในบัญชีธนาคารเป็นมูลค่า ๑ ใน ๔ ของมูลค่างบประมาณของโครงการหรือรายการที่ยื่นข้อเสนอในแต่ละครั้ง และหากเป็นผู้ชนะการจัดซื้อจัดจ้างหรือเป็นผู้ได้รับการคัดเลือกจะต้องแสดงบัญชีเงินฝากที่มีมูลค่าดังกล่าวอีกครั้งหนึ่งในวันลงนามในสัญญา

(๔) กรณีที่ผู้ยื่นข้อเสนอไม่มีมูลค่าสุทธิของกิจการหรือทุนจดทะเบียน หรือมีแต่ไม่เพียงพอที่จะ เข้ายื่นข้อเสนอ ผู้ยื่นข้อเสนอสามารถขอวงเงินสินเชื่อ โดยต้องมีวงเงินสินเชื่อ ๑ ใน ๔ ของมูลค่างบประมาณของโครงการหรือรายการที่ยื่นข้อเสนอในครั้งนั้น (สินเชื่อที่ธนาคารภายในประเทศ หรือบริษัทเงินทุนหรือบริษัทเงินทุนหลักทรัพย์ที่ได้รับอนุญาตให้ประกอบกิจการเงินทุนเพื่อการพาณิชย์ และประกอบธุรกิจค้าประกันตามประกาศของธนาคารแห่งประเทศไทย ตามรายชื่อบริษัทเงินทุนที่ธนาคารแห่งประเทศไทยแจ้งเวียนให้ทราบ โดยพิจารณาจากยอดเงินรวมของวงเงินสินเชื่อที่สำนักงานใหญ่รับรอง หรือที่สำนักงานสาขารับรอง (กรณีได้รับมอบอำนาจจากสำนักงานใหญ่) ซึ่งออกให้แก่ผู้ยื่นข้อเสนอ นับถึงวันยื่นข้อเสนอไม่เกิน ๙๐ วัน)

(๕) กรณีตาม (๑) - (๔) ยกเว้นสำหรับกรณีดังต่อไปนี้

(๕.๑) กรณีที่ผู้ยื่นข้อเสนอเป็นหน่วยงานของรัฐ

(๕.๒) นิติบุคคลที่จัดตั้งขึ้นตามกฎหมายไทยที่อยู่ระหว่างการฟื้นฟูกิจการตามพระราชบัญญัติล้มละลาย (ฉบับที่ ๑๐) พ.ศ. ๒๕๖๑

(๕.๓) งานจ้างก่อสร้าง ที่กรมบัญชีกลางได้ขึ้นทะเบียนผู้ประกอบการงานก่อสร้างแล้ว และงานจ้างก่อสร้างที่หน่วยงานของรัฐได้มีการจัดทำบัญชีผู้ประกอบการงานก่อสร้างที่มีคุณสมบัติเบื้องต้นไว้แล้ว ก่อนวันที่พระราชบัญญัติการจัดซื้อจัดจ้างและการบริหารพัสดุภาครัฐมีผลใช้บังคับ

๓. หลักฐานการยื่นข้อเสนอ



ผู้ยื่นข้อเสนอจะต้องเสนอเอกสารหลักฐานยื่นมาพร้อมกับการเสนอราคาทางระบบจัดซื้อจัดจ้างภาครัฐด้วยอิเล็กทรอนิกส์ โดยแยกเป็น ๒ ส่วน คือ

๓.๑ ส่วนที่ ๑ อย่างน้อยต้องมีเอกสารดังต่อไปนี้

(๑) ในกรณีผู้ยื่นข้อเสนอเป็นนิติบุคคล

(ก) ห้างหุ้นส่วนสามัญหรือห้างหุ้นส่วนจำกัด ให้ยื่นสำเนาหนังสือรับรองการจดทะเบียนนิติบุคคล บัญชีรายชื่อหุ้นส่วนผู้จัดการ ผู้มีอำนาจควบคุม (ถ้ามี)

(ข) บริษัทจำกัดหรือบริษัทมหาชนจำกัด ให้ยื่นสำเนาหนังสือรับรองการจดทะเบียนนิติบุคคล หนังสือบริคณห์สนธิ บัญชีรายชื่อกรรมการผู้จัดการ ผู้มีอำนาจควบคุม (ถ้ามี) และบัญชีผู้ถือหุ้นรายใหญ่ (ถ้ามี)

(๒) ในกรณีผู้ยื่นข้อเสนอเป็นบุคคลธรรมดาหรือคณะบุคคลที่มีใช้นิติบุคคล ให้ยื่นสำเนาบัตรประจำตัวประชาชนของผู้ยื่น สำเนาข้อตกลงที่แสดงถึงการเข้าเป็นหุ้นส่วน (ถ้ามี) สำเนาบัตรประจำตัวประชาชนของผู้เป็นหุ้นส่วน หรือสำเนาหนังสือเดินทางของผู้เป็นหุ้นส่วนที่มีได้ถือสัญชาติไทย

(๓) ในกรณีผู้ยื่นข้อเสนอเป็นผู้ยื่นข้อเสนอร่วมกันในฐานะเป็นผู้ร่วมค้า ให้ยื่นสำเนาสัญญาของการเข้าร่วมค้า และเอกสารตามที่ระบุไว้ใน (๑) หรือ (๒) ของผู้ร่วมค้า แล้วแต่กรณี

(๔) ผู้ยื่นข้อเสนอต้องแสดงหลักฐานเกี่ยวกับมูลค่าสุทธิของกิจการ ดังนี้

(๔.๑) ในกรณีผู้ยื่นข้อเสนอเป็นนิติบุคคล ให้ยื่นงบแสดงฐานะการเงินที่มีการรับรองแล้วของ ๑ ปีสุดท้ายก่อนวันยื่นข้อเสนอ โดยให้ยื่นขณะเข้าเสนอราคา

(๔.๒) ในกรณีผู้ยื่นข้อเสนอเป็นบุคคลธรรมดา ให้ยื่นหนังสือรับรองบัญชีเงินฝาก ไม่เกิน ๙๐ วัน ก่อนวันยื่นข้อเสนอ โดยให้ยื่นขณะเข้าเสนอราคา และจะต้องแสดงหนังสือรับรองบัญชีเงินฝากที่มีมูลค่าดังกล่าวอีกครั้งหนึ่งในวันลงนามในสัญญา

(๔.๓) กรณีที่ผู้ยื่นข้อเสนอไม่มีมูลค่าสุทธิของกิจการและทุนจดทะเบียนหรือมีแต่ไม่เพียงพอที่จะเข้ายื่นข้อเสนอ ให้ยื่นสำเนาหนังสือรับรองวงเงินสินเชื่อ (สินเชื่อที่ธนาคารภายในประเทศหรือบริษัทเงินทุนหรือบริษัทเงินทุนหลักทรัพย์ที่ได้รับอนุญาตให้ประกอบกิจการเงินทุนเพื่อการพาณิชย์และประกอบธุรกิจค้าประกัน ตามประกาศของธนาคารแห่งประเทศไทย ตามรายชื่อบริษัทเงินทุนที่ธนาคารแห่งประเทศไทยแจ้งเวียนให้ทราบ โดยพิจารณาจากยอดเงินรวมของวงเงินสินเชื่อที่สำนักงานใหญ่รับรองหรือที่สำนักงานสาขารับรอง (กรณีได้รับมอบอำนาจจากสำนักงานใหญ่) ซึ่งออกให้แก่ผู้ยื่นข้อเสนอ นับถึงวันยื่นข้อเสนอไม่เกิน ๙๐ วัน)

(๕) สำเนาใบทะเบียนพาณิชย์ (ถ้ามี)

(๖) สำเนาใบทะเบียนภาษีมูลค่าเพิ่ม (ถ้ามี)

(๗) บัญชีเอกสารส่วนที่ ๑ ทั้งหมดที่ได้ยื่นพร้อมกับการเสนอราคาทางระบบจัดซื้อจัดจ้างภาครัฐด้วยอิเล็กทรอนิกส์ ตามแบบในข้อ ๑.๗ (๑) โดยไม่ต้องแนบในรูปแบบ PDF File (Portable Document Format)

ทั้งนี้ เมื่อผู้ยื่นข้อเสนอดำเนินการแนบไฟล์เอกสารตามบัญชีเอกสารส่วนที่

๑ ครบถ้วน ถูกต้องแล้ว ระบบจัดซื้อจัดจ้างภาครัฐด้วยอิเล็กทรอนิกส์จะสร้างบัญชีเอกสารส่วนที่ ๑ ตามแบบ  
ในข้อ ๑.๗ (๑) ให้โดยผู้ยื่นข้อเสนอไม่ต้องแนบบัญชีเอกสารส่วนที่ ๑ ดังกล่าวในรูปแบบ PDF File (Portable  
Document Format)

#### ๓.๒ ส่วนที่ ๒ อย่างน้อยต้องมีเอกสารดังต่อไปนี้

(๑) ในกรณีที่ผู้ยื่นข้อเสนอมอบอำนาจให้บุคคลอื่นกระทำการแทนให้แนบ  
หนังสือมอบอำนาจซึ่งติดอากรแสตมป์ตามกฎหมาย โดยมีหลักฐานแสดงตัวตนของผู้มอบอำนาจและผู้รับ  
มอบอำนาจ ทั้งนี้หากผู้รับมอบอำนาจเป็นบุคคลธรรมดาต้องเป็นผู้ที่บรรลุนิติภาวะตามกฎหมายแล้วเท่านั้น

(๒) หลักประกันการเสนอราคา ตามข้อ ๕

(๓) สำเนาหนังสือรับรองผลงานก่อสร้าง

(๔) สำเนาใบขึ้นทะเบียนผู้ประกอบการวิสาหกิจขนาดกลางและขนาดย่อม

(SMEs) (ถ้ามี)

(๕) บัญชีเอกสารส่วนที่ ๒ ทั้งหมดที่ได้ยื่นพร้อมกับการเสนอราคาทางระบบจัด  
ซื้อจัดจ้างภาครัฐด้วยอิเล็กทรอนิกส์ตามแบบในข้อ ๑.๗ (๒) โดยไม่ต้องแนบในรูปแบบ PDF File (Portable  
Document Format)

ทั้งนี้ เมื่อผู้ยื่นข้อเสนอดำเนินการแนบไฟล์เอกสารตามบัญชีเอกสารส่วนที่ ๒  
ครบถ้วน ถูกต้องแล้ว ระบบจัดซื้อจัดจ้างภาครัฐด้วยอิเล็กทรอนิกส์จะสร้างบัญชีเอกสารส่วนที่ ๒ ตามแบบใน  
ข้อ ๑.๗ (๒) ให้โดยผู้ยื่นข้อเสนอไม่ต้องแนบบัญชีเอกสารส่วนที่ ๒ ดังกล่าวในรูปแบบ PDF File (Portable  
Document Format)

#### ๔. การเสนอราคา

๔.๑ ผู้ยื่นข้อเสนอต้องยื่นข้อเสนอ และเสนอราคาทางระบบจัดซื้อจัดจ้างภาครัฐด้วย  
อิเล็กทรอนิกส์ตามที่กำหนดไว้ในเอกสารประกวดราคาอิเล็กทรอนิกส์นี้ โดยไม่มีเงื่อนไขใดๆ ทั้งสิ้น และจะต้อง  
กรอกข้อความให้ถูกต้องครบถ้วน พร้อมทั้งหลักฐานแสดงตัวตนและทำการยืนยันตัวตนของผู้ยื่นข้อเสนอ โดย  
ไม่ต้องแนบบใบเสนอราคาในรูปแบบ PDF File (Portable Document Format)

๔.๒ ให้ผู้ยื่นเสนอกรอกรายละเอียดการเสนอราคาในใบเสนอราคาตามแบบ  
เอกสารประกวดราคาข้างก่อสร้างด้วยวิธีประกวดราคาอิเล็กทรอนิกส์ (e-bidding) ข้อ ๑.๒ ให้ครบถ้วน  
โดยไม่ต้องยื่น ใบแจ้งปริมาณงานและราคาและใบบัญชีรายการก่อสร้าง ในรูปแบบ PDF File (Portable  
Document Format)

ในการเสนอราคาให้เสนอราคาเป็นเงินบาทและเสนอราคาได้เพียงครั้งเดียวและ  
ราคาเดียว โดยเสนอราคารวม หรือราคาต่อหน่วย หรือราคาต่อรายการ ตามเงื่อนไขที่ระบุไว้ท้ายใบเสนอราคา  
ให้ถูกต้อง ทั้งนี้ ราคารวมที่เสนอจะต้องตรงกันทั้งตัวเลขและตัวหนังสือ ถ้าตัวเลขและตัวหนังสือไม่ตรงกัน ให้  
ถือตัวหนังสือเป็นสำคัญ โดยคิดราคารวมทั้งสิ้นซึ่งรวมค่าภาษีมูลค่าเพิ่ม ภาษีอากรอื่น และค่าใช้จ่ายที่พึง  
แล้ว

ราคาที่เสนอจะต้องเสนอกำหนดยื่นราคาไม่น้อยกว่า ๑๘๐ วัน ตั้งแต่วันเสนอ

ราคาโดยภายในกำหนดยื่นราคา ผู้ยื่นข้อเสนอต้องรับผิดชอบราคาที่ตนได้เสนอไว้และจะถอนการเสนอราคา มิได้

๔.๓ ผู้ยื่นข้อเสนอจะต้องเสนอกำหนดเวลาดำเนินการก่อสร้างแล้วเสร็จไม่เกิน ๑๙๐ วัน นับถัดจากวันลงนามในสัญญาจ้าง หรือวันที่ได้รับหนังสือแจ้งจาก เทศบาลนครขอนแก่น ให้เริ่มทำงาน

๔.๔ ก่อนเสนอราคา ผู้ยื่นข้อเสนอควรตรวจดูร่างสัญญา ร่างรายละเอียดขอบเขตของงานทั้งโครงการ (Terms of Reference : TOR) ให้ถี่ถ้วนและเข้าใจเอกสารประกวดราคาจ้างอิเล็กทรอนิกส์ทั้งหมดเสียก่อนที่จะตกลงยื่นข้อเสนอตามเงื่อนไขในเอกสารประกวดราคาจ้างอิเล็กทรอนิกส์

๔.๕ ผู้ยื่นข้อเสนอจะต้องยื่นข้อเสนอและเสนอราคาทางระบบจัดซื้อจัดจ้างภาครัฐด้วย อิเล็กทรอนิกส์ในวันที่ ๒๗ มีนาคม ๒๕๖๘ ระหว่างเวลา ๐๙.๐๐ น. ถึง ๑๒.๐๐ น. และเวลาในการเสนอราคาให้ถือตามเวลาของระบบจัดซื้อจัดจ้างภาครัฐด้วยอิเล็กทรอนิกส์เป็นเกณฑ์

เมื่อพ้นกำหนดเวลายื่นข้อเสนอและเสนอราคาแล้ว จะไม่รับเอกสารการยื่นข้อเสนอ และการเสนอราคาใดๆ โดยเด็ดขาด

๔.๖ ผู้ยื่นข้อเสนอต้องจัดทำเอกสารสำหรับใช้ในการเสนอราคาในรูปแบบไฟล์เอกสาร ประเภท PDF File (Portable Document Format) โดยผู้ยื่นข้อเสนอต้องเป็นผู้รับผิดชอบตรวจสอบความครบถ้วน ถูกต้อง และชัดเจนของเอกสาร PDF File ก่อนที่จะยืนยันการเสนอราคา แล้วจึงส่งข้อมูล (Upload) เพื่อเป็นการเสนอราคาให้แก่เทศบาลนครขอนแก่น ผ่านทางระบบจัดซื้อจัดจ้างภาครัฐด้วยอิเล็กทรอนิกส์

๔.๗ คณะกรรมการพิจารณาผลการประกวดราคาอิเล็กทรอนิกส์จะดำเนินการตรวจสอบ คุณสมบัติของผู้ยื่นข้อเสนอแต่ละรายว่า เป็นผู้ยื่นข้อเสนอที่มีผลประโยชน์ร่วมกันกับผู้ยื่นข้อเสนอรายอื่นตามข้อ ๑.๖ (๑) หรือไม่ หากปรากฏว่าผู้ยื่นข้อเสนอรายใดเป็นผู้ยื่นข้อเสนอที่มีผลประโยชน์ร่วมกันกับผู้ยื่นข้อเสนอรายอื่น คณะกรรมการฯ จะตัดรายชื่อผู้ยื่นข้อเสนอราคาที่มีผลประโยชน์ร่วมกันนั้นออกจากการเป็นผู้ยื่นข้อเสนอ

หากปรากฏต่อคณะกรรมการพิจารณาผลการประกวดราคาอิเล็กทรอนิกส์ว่า ก่อนหรือในขณะที่มีการพิจารณาข้อเสนอ มีผู้ยื่นข้อเสนอรายใดกระทำการอันเป็นการขัดขวางการแข่งขันอย่างเป็นธรรมตาม ข้อ ๑.๖ (๒) และคณะกรรมการฯ เชื่อว่ามีการกระทำอันเป็นการขัดขวางการแข่งขันอย่างเป็นธรรม คณะกรรมการฯ จะตัดรายชื่อผู้ยื่นข้อเสนอรายนั้นออกจากการเป็นผู้ยื่นข้อเสนอ และเทศบาลนครขอนแก่น จะพิจารณาลงโทษผู้ยื่นข้อเสนอดังกล่าวเป็นผู้ทำงาน เว้นแต่ เทศบาลนครขอนแก่น จะพิจารณาเห็นว่า ผู้ยื่นข้อเสนอรายนั้น มิใช่เป็นผู้ริเริ่มให้มีการกระทำดังกล่าวและได้ให้ความร่วมมือเป็นประโยชน์ต่อการพิจารณาของเทศบาลนครขอนแก่น

๔.๘ ผู้ยื่นข้อเสนอจะต้องปฏิบัติ ดังนี้

- (๑) ปฏิบัติตามเงื่อนไขที่ระบุไว้ในเอกสารประกวดราคาอิเล็กทรอนิกส์
- (๒) ราคาที่เสนอจะต้องเป็นราคาที่รวมภาษีมูลค่าเพิ่ม และภาษีอื่นๆ (ถ้ามี)

รวมค่าใช้จ่ายทั้งปวงไว้ด้วยแล้ว

(๓) ผู้ยื่นข้อเสนอจะต้องลงทะเบียนเพื่อเข้าสู่กระบวนการเสนอราคา ตามวัน เวลา ที่กำหนด

(๔) ผู้ยื่นข้อเสนอจะถอนการเสนอราคาที่เสนอแล้วไม่ได้

(๕) ผู้ยื่นข้อเสนอต้องศึกษาและทำความเข้าใจในระบบและวิธีการเสนอราคา ด้วยวิธีประกวดราคาอิเล็กทรอนิกส์ ของกรมบัญชีกลางที่แสดงไว้ในเว็บไซต์ [www.gprocurement.go.th](http://www.gprocurement.go.th)

๔.๙ คู่สัญญาต้องจัดทำแผนการทำงานมาให้ภายใน ๑๕ วัน นับถัดจากวันลงนามในสัญญา โดยจัดทำแผนการทำงานตามเอกสารแนบท้ายเอกสารประกวดราคาอิเล็กทรอนิกส์ เว้นแต่เป็นกรณี สัญญาที่มีวงเงินไม่เกิน ๕๐๐,๐๐๐ บาท ทั้งนี้ แผนการทำงานให้ถือเป็นเอกสารส่วนหนึ่งของสัญญา

๔.๑๐ ผู้ยื่นข้อเสนอที่เป็นผู้ชนะการเสนอราคาต้องจัดทำแผนการใช้พัสดุที่ผลิตในประเทศและแผนการใช้เหล็กที่ผลิตในประเทศ โดยยื่นให้หน่วยงานของรัฐภายใน ๖๐ วัน นับถัดจากวันลงนามในสัญญา

## ๕. หลักประกันการเสนอราคา

ผู้ยื่นข้อเสนอต้องวางหลักประกันการเสนอราคาพร้อมกับการเสนอราคาทางระบบการ จัดซื้อจัดจ้างภาครัฐด้วยอิเล็กทรอนิกส์ โดยใช้หลักประกันอย่างหนึ่งอย่างใดดังต่อไปนี้ จำนวน ๓๐๐,๐๐๐.๐๐ บาท (สามแสนบาทถ้วน)

๕.๑ เช็คหรือตราพท์ที่ธนาคารเซ็นสั่งจ่าย ซึ่งเป็นเช็คหรือตราพท์ลงวันที่ที่ใช้เช็คหรือตราพท์นั้นชำระต่อเจ้าหน้าที่ในวันที่ยื่นข้อเสนอ หรือก่อนวันนั้นไม่เกิน ๓ วันทำการ

๕.๒ หนังสือค้ำประกันอิเล็กทรอนิกส์ของธนาคารภายในประเทศตามแบบที่คณะกรรมการนโยบายกำหนด

๕.๓ พันธบัตรรัฐบาลไทย

๕.๔ หนังสือค้ำประกันของบริษัทเงินทุนหรือบริษัทเงินทุนหลักทรัพย์ที่ได้รับอนุญาตให้ ประกอบกิจการเงินทุนเพื่อการพาณิชย์และประกอบธุรกิจค้ำประกันตามประกาศของธนาคารแห่งประเทศไทย ตามรายชื่อบริษัทเงินทุนที่ธนาคารแห่งประเทศไทยแจ้งเวียนให้ทราบ โดยอนุโลมให้ใช้ตามตัวอย่าง หนังสือค้ำประกันของธนาคารที่คณะกรรมการนโยบายกำหนด

กรณีที่ผู้ยื่นข้อเสนอ นำเช็คหรือตราพท์ที่ธนาคารสั่งจ่ายหรือพันธบัตรรัฐบาลไทยหรือ หนังสือค้ำประกันของบริษัทเงินทุนหรือบริษัทเงินทุนหลักทรัพย์ มาวางเป็นหลักประกันการเสนอราคาจะต้อง ส่งต้นฉบับเอกสารดังกล่าวมาให้เทศบาลนครขอนแก่นตรวจสอบความถูกต้องในวันที่ ๑ เมษายน ๒๕๖๘ ระหว่างเวลา ๐๘.๓๐ น. ถึง ๑๖.๓๐ น.

กรณีที่ผู้ยื่นข้อเสนอที่ยื่นข้อเสนอในรูปแบบของ "กิจการร่วมค้า" ประสงค์จะใช้หนังสือค้ำประกันอิเล็กทรอนิกส์ของธนาคารในประเทศเป็นหลักประกันการเสนอราคาให้ระบุชื่อผู้เข้าร่วมค้ารายที่ สัญญาร่วมค้ากำหนดให้เป็นผู้เข้ายื่นข้อเสนอกับหน่วยงานของรัฐเป็นผู้ยื่นข้อเสนอ

หลักประกันการเสนอราคาตามข้อนี้ เทศบาลนครขอนแก่นจะคืนให้ผู้ยื่นข้อเสนอหรือผู้ค้ำประกันภายใน ๑๕ วัน นับถัดจากวันที่เทศบาลนครขอนแก่นได้พิจารณาเห็นชอบรายงานผลคัดเลือกผู้ชนะ

การประกวดราคาเรียบร้อยแล้ว เว้นแต่ผู้ยื่นข้อเสนอรายที่คัดเลือกไว้ซึ่งเสนอราคาต่ำสุดหรือได้คะแนนรวมสูงสุดไม่เกิน ๓ ราย ให้คืนได้ต่อเมื่อได้ทำสัญญาหรือข้อตกลง หรือผู้ยื่นข้อเสนอได้พ้นจากข้อผูกพันแล้ว

การคืนหลักประกันการเสนอราคา ไม่ว่าในกรณีใด ๆ จะคืนให้โดยไม่มีดอกเบี้ย

## ๖. หลักเกณฑ์และสิทธิในการพิจารณา

๖.๑ การพิจารณาผลการยื่นข้อเสนอประกวดราคาอิเล็กทรอนิกส์ครั้งนี้ เทศบาลนครขอนแก่นจะพิจารณาตัดสินโดยใช้หลักเกณฑ์ ราคา

### ๖.๒ การพิจารณาผู้ชนะการยื่นข้อเสนอ

กรณีใช้หลักเกณฑ์ราคาในการพิจารณาผู้ชนะการยื่นข้อเสนอ เทศบาลนครขอนแก่น จะพิจารณาจาก ราคารวม

๖.๓ หากผู้ยื่นข้อเสนอรายใดมีคุณสมบัติไม่ถูกต้องตามข้อ ๒ หรือยื่นหลักฐานการยื่นข้อเสนอไม่ถูกต้อง หรือไม่ครบถ้วนตามข้อ ๓ หรือยื่นข้อเสนอไม่ถูกต้องตามข้อ ๔ แล้ว คณะกรรมการพิจารณาผล การประกวดราคาอิเล็กทรอนิกส์จะไม่รับพิจารณาข้อเสนอของผู้ยื่นข้อเสนอรายนั้น เว้นแต่ ผู้ยื่นข้อเสนอรายใดเสนอเอกสารทางเทคนิคหรือรายละเอียดคุณลักษณะเฉพาะของพัสดุที่จะจ้างไม่ครบถ้วน หรือเสนอรายละเอียดแตกต่างไปจากเงื่อนไขที่เทศบาลนครขอนแก่นกำหนดไว้ในประกาศและเอกสารประกวดราคาอิเล็กทรอนิกส์ ในส่วนที่มีใช้สาระสำคัญและความแตกต่างนั้น ไม่มีผลทำให้เกิดการได้เปรียบเสียเปรียบ ต่อผู้ยื่นข้อเสนอรายอื่น หรือเป็นการผิดพลาดเล็กน้อย คณะกรรมการฯ อาจพิจารณาผ่อนปรนการตัดสินสิทธิ ผู้ยื่นข้อเสนอรายนั้น

๖.๔ เทศบาลนครขอนแก่นสงวนสิทธิ์ไม่พิจารณาข้อเสนอของผู้ยื่นข้อเสนอโดยไม่มี การผ่อนผัน ในกรณีดังต่อไปนี้

(๑) ไม่กรอกชื่อผู้ยื่นข้อเสนอในการเสนอราคาทางระบบจัดซื้อจัดจ้าง ด้วยอิเล็กทรอนิกส์

(๒) เสนอรายละเอียดแตกต่างไปจากเงื่อนไขที่กำหนดในเอกสารประกวดราคา อิเล็กทรอนิกส์ที่เป็นสาระสำคัญ หรือมีผลทำให้เกิดความได้เปรียบเสียเปรียบแก่ผู้ยื่นข้อเสนอรายอื่น

๖.๕ ในการตัดสินการประกวดราคาอิเล็กทรอนิกส์หรือในการทำสัญญา คณะกรรมการพิจารณาผลการประกวดราคาอิเล็กทรอนิกส์หรือเทศบาลนครขอนแก่น มีสิทธิให้ผู้ยื่นข้อเสนอชี้แจงข้อเท็จจริงเพิ่มเติมได้ เทศบาลนครขอนแก่นมีสิทธิที่จะไม่รับข้อเสนอ ไม่รับราคา หรือไม่ทำสัญญา หากข้อเท็จจริงดังกล่าวไม่เหมาะสมหรือไม่ถูกต้อง

๖.๖ เทศบาลนครขอนแก่นทรงไว้ซึ่งสิทธิที่จะไม่รับราคาต่ำสุด หรือราคาหนึ่งราคาใด หรือราคาที่เสนอทั้งหมดก็ได้ และอาจพิจารณาเลือกจ้างในจำนวน หรือขนาด หรือเฉพาะรายการหนึ่งรายการใด หรืออาจจะยกเลิก การประกวดราคาอิเล็กทรอนิกส์โดยไม่พิจารณาจัดจ้างเลยก็ได้ สุดแต่จะพิจารณา ทั้งนี้ เพื่อประโยชน์ของทางราชการเป็นสำคัญ และให้ถือว่าการตัดสินของ เทศบาลนครขอนแก่นเป็นเด็ดขาด ผู้ยื่นข้อเสนอจะเรียกร้องค่าใช้จ่าย หรือค่าเสียหายใดๆ มิได้ รวมทั้ง เทศบาลนครขอนแก่นจะพิจารณายกเลิกการ

ประกวดราคาอิเล็กทรอนิกส์และลงโทษผู้ยื่นข้อเสนอเป็นผู้ทำงาน ไม่ว่าจะเป็นผู้ยื่นข้อเสนอที่ได้รับการคัดเลือกหรือไม่ก็ตาม หากมีเหตุที่เชื่อถือได้ว่ายื่นข้อเสนอกระทำการโดยไม่สุจริต เช่น การเสนอเอกสารอันเป็นเท็จ หรือใช้ข้อมูลคลาดเคลื่อน หรือนิติบุคคลอื่นมาเสนอราคาแทน เป็นต้น

ในกรณีที่ผู้ยื่นข้อเสนอรายที่เสนอราคาต่ำสุด เสนอราคาต่ำจนคาดหมายได้ว่าไม่อาจดำเนินงานตามเอกสารประกวดราคาอิเล็กทรอนิกส์ได้ คณะกรรมการพิจารณาผลการประกวดราคาอิเล็กทรอนิกส์หรือเทศบาลนครขอนแก่น จะให้ผู้ยื่นข้อเสนออื่นชี้แจงและแสดงหลักฐานที่ทำให้เชื่อได้ว่า ผู้ยื่นข้อเสนอสามารถดำเนินงานตามเอกสารประกวดราคาอิเล็กทรอนิกส์ให้เสร็จสมบูรณ์ หากคำชี้แจงไม่เป็นที่รับฟังได้ เทศบาลนครขอนแก่น มีสิทธิที่จะไม่รับข้อเสนอหรือไม่รับราคาของผู้ยื่นข้อเสนอรายนั้น ทั้งนี้ ผู้ยื่นข้อเสนอดังกล่าวไม่มีสิทธิเรียกร้องค่าใช้จ่ายหรือค่าเสียหายใดๆ จากเทศบาลนครขอนแก่น

๖.๗ ก่อนลงนามในสัญญา เทศบาลนครขอนแก่น อาจประกาศยกเลิกการประกวดราคาอิเล็กทรอนิกส์ หากปรากฏว่ามีการกระทำที่เข้าลักษณะผู้ยื่นข้อเสนอที่ชนะการประกวดราคา หรือที่ได้รับการคัดเลือกมีผลประโยชน์ร่วมกัน หรือมีส่วนได้เสียกับผู้ยื่นข้อเสนอรายอื่น หรือขัดขวางการแข่งขันอย่างเป็นธรรม หรือสมยอมกันกับผู้ยื่นข้อเสนอรายอื่น หรือเจ้าหน้าที่ในการเสนอราคา หรือสื่อว่ากระทำการทุจริตอื่นใดในการเสนอราคา

๖.๘ หากผู้ยื่นข้อเสนอซึ่งเป็นผู้ประกอบการ SMEs เสนอราคาสูงกว่าราคาต่ำสุดของผู้ยื่นข้อเสนอรายอื่นที่ไม่เกินร้อยละ ๑๐ ให้หน่วยงานของรัฐจัดซื้อจัดจ้างกับผู้ประกอบการ SMEs ดังกล่าว โดยจัดเรียงลำดับผู้ยื่นข้อเสนอซึ่งเป็นผู้ประกอบการ SMEs ซึ่งเสนอราคาสูงกว่าราคาต่ำสุดของผู้ยื่นข้อเสนอรายอื่นไม่เกินร้อยละ ๑๐ ที่จะเรียกมาทำสัญญาไม่เกิน ๓ ราย

ผู้ยื่นข้อเสนอที่เป็นกิจการร่วมค้าที่จะได้สิทธิตามวรรคหนึ่ง ผู้เข้าร่วมค้าทุกราย จะต้องเป็นผู้ประกอบการ SMEs

ทั้งนี้ ผู้ประกอบการ SMEs ที่ได้แต้มต่อด้านราคาตามวรรคหนึ่ง จะต้องมีวงเงินสัญญาสะสมตามปีปฏิทินรวมกับราคาที่เสนอในครั้งแล้ว มีมูลค่ารวมกันไม่เกินมูลค่าของรายได้ตามขนาดที่ขึ้นทะเบียนไว้กับ สสว.

๖.๙ หากผู้ยื่นข้อเสนอซึ่งมิใช่ผู้ประกอบการ SMEs แต่เป็นบุคคลธรรมดาที่ถือสัญชาติไทยหรือนิติบุคคลที่จัดตั้งขึ้นตามกฎหมายไทยเสนอราคาสูงกว่าราคาต่ำสุดของผู้ยื่นข้อเสนอซึ่งเป็นผู้ประกอบการธรรมดาที่ได้ถือสัญชาติไทยหรือนิติบุคคลที่จัดตั้งขึ้นตามกฎหมายของต่างประเทศไม่เกินร้อยละ ๓ ให้จัดซื้อจัดจ้างกับบุคคลธรรมดาที่ถือสัญชาติไทยหรือนิติบุคคลที่จัดตั้งขึ้นตามกฎหมายไทยดังกล่าว

ผู้ยื่นข้อเสนอที่เป็นกิจการร่วมค้าที่จะได้สิทธิตามวรรคหนึ่ง ผู้เข้าร่วมค้าทุกราย จะต้องเป็นบุคคลธรรมดาที่ถือสัญชาติไทยหรือนิติบุคคลที่จัดตั้งขึ้นตามกฎหมายไทย

## ๗. การทำสัญญาจ้างก่อสร้าง

ผู้ชนะการประกวดราคาอิเล็กทรอนิกส์จะต้องทำสัญญาจ้างตามแบบสัญญา ดังระบุในข้อ ๑.๓ หรือทำข้อตกลงเป็นหนังสือกับเทศบาลนครขอนแก่น ภายใน ๗ วัน นับถัดจากวันที่ได้รับแจ้ง และจะต้องวางหลักประกันสัญญาเป็นจำนวนเงินเท่ากับร้อยละ ๕ ของราคาค่าจ้างที่ประกวดราคาอิเล็กทรอนิกส์

ให้เทศบาลนครขอนแก่นยึดถือไว้ในขณะทำสัญญาโดยใช้หลักประกันอย่างหนึ่งอย่างใด ดังต่อไปนี้

๗.๑ เงินสด

๗.๒ เช็คหรือตราพท์ที่ธนาคารเซ็นส่งจ่าย ซึ่งเป็นเช็คหรือตราพท์ลงวันที่ที่ใช้เช็คหรือตราพท์นั้น ชำระต่อเจ้าหน้าที่ในวันทำสัญญา หรือก่อนวันนั้นไม่เกิน ๓ วันทำการ

๗.๓ หนังสือค้ำประกันของธนาคารภายในประเทศ ตามตัวอย่างที่คณะกรรมการนโยบายกำหนด ดังระบุในข้อ ๑.๔ (๒) หรือจะเป็นหนังสือค้ำประกันอิเล็กทรอนิกส์ตามวิธีการที่กรมบัญชีกลางกำหนด

๗.๔ หนังสือค้ำประกันของบริษัทเงินทุน หรือบริษัทเงินทุนหลักทรัพย์ที่ได้รับอนุญาตให้ประกอบกิจการเงินทุนเพื่อการพาณิชย์และประกอบธุรกิจค้ำประกันตามประกาศของธนาคารแห่งประเทศไทย ตามรายชื่อบริษัทเงินทุนที่ธนาคารแห่งประเทศไทยแจ้งเวียนให้ทราบ โดยอนุโลมให้ใช้ตามตัวอย่างหนังสือค้ำประกันของธนาคารที่คณะกรรมการนโยบายกำหนด ดังระบุในข้อ ๑.๔ (๒)

๗.๕ พันธบัตรรัฐบาลไทย

หลักประกันนี้จะคืนให้ โดยไม่มีดอกเบี้ยภายใน ๑๕ วันนับถัดจากวันที่ผู้ชนะการประกวดราคาอิเล็กทรอนิกส์ (ผู้รับจ้าง) พ้นจากข้อผูกพันตามสัญญาจ้างแล้ว

## ๘. ค่าจ้างและการจ่ายเงิน

เทศบาลนครขอนแก่น จะจ่ายค่าจ้างซึ่งได้รวมภาษีมูลค่าเพิ่มตลอดจนภาษีอากรอื่น ๆ และค่าใช้จ่ายที่ปวงด้วยแล้วโดยถือราคาเหมารวมเป็นเกณฑ์และกำหนดการจ่ายเงินเป็นจำนวน ๘ งวดดังนี้

งวดที่ ๑ เป็นจำนวนเงินในอัตราร้อยละ ๘.๘๙ ของค่าจ้าง เมื่อผู้รับจ้างได้ปฏิบัติงาน

- ทำการติดตั้งป้ายโครงการจำนวน ๒ ป้าย แล้วเสร็จ
- ดำเนินเสริมความแข็งแรงโครงสร้างเดิม ตามแบบก่อสร้างแล้วเสร็จ ๑๐๐%
- ดำเนินงานผนัง ผนังก่ออิฐมอญครึ่งแผ่น ตามแบบก่อสร้างแล้วเสร็จ ๕๐%
- ดำเนินงานผนังก่ออิฐมอญเต็มแผ่น ตามแบบก่อสร้างแล้วเสร็จ ๕๐%
- ดำเนินงานฉาบปูนเรียบโครงสร้าง ตามแบบก่อสร้างแล้วเสร็จ ๕๐%
- ดำเนินงานผนังฉาบปูนเรียบ ตามแบบก่อสร้างแล้วเสร็จ ๕๐%
- งานอื่นๆ ที่เกี่ยวข้องตามแบบก่อสร้างงวดที่ ๑ แล้วเสร็จ
- งานทำความสะอาด บริเวณก่อสร้างงวดที่ ๑ เรียบร้อยแล้วเสร็จ ให้แล้วเสร็จภายใน ๓๐ วัน

งวดที่ ๒ เป็นจำนวนเงินในอัตราร้อยละ ๙.๔๒ ของค่าจ้าง เมื่อผู้รับจ้างได้ปฏิบัติงาน

- ดำเนินงานผนัง ผนังก่ออิฐมอญครึ่งแผ่น ตามแบบก่อสร้างแล้วเสร็จ ๕๐% (งานรวมแล้วเสร็จ ๑๐๐ %)
- ดำเนินงานผนังก่ออิฐมอญเต็มแผ่น ตามแบบก่อสร้างแล้วเสร็จ ๕๐% (งานรวมแล้วเสร็จ ๑๐๐ %)
- ดำเนินงานฉาบปูนเรียบโครงสร้าง ตามแบบก่อสร้างแล้วเสร็จ ๕๐% (งานรวมแล้วเสร็จ ๑๐๐ %)
- ดำเนินงานผนังฉาบปูนเรียบ ตามแบบก่อสร้างแล้วเสร็จ ๕๐% (งานรวมแล้วเสร็จ ๑๐๐ %)
- ดำเนินงานฉาบปูนเรียบทำผิวเซาะร่อง ตามแบบก่อสร้างแล้วเสร็จ ๑๐๐%
- ดำเนินงานผนังกรุกระเบื้องเซรามิค ขนาด ๘"x ๘" ตามแบบก่อสร้างแล้วเสร็จ ๑๐๐%

- ดำเนินงานผนังก่อบล็อกแก้ว ขนาด ๑๙x๑๙x๘ ซม. ตามแบบก่อสร้างแล้วเสร็จ ๑๐๐%
- ดำเนินงานปีกนก ค.ส.ล. ตามแบบก่อสร้างแล้วเสร็จ ๑๐๐%
- งานอื่นๆ ที่เกี่ยวข้องตามแบบก่อสร้างงวดที่ ๒ แล้วเสร็จ
- งานทำความสะอาด บริเวณก่อสร้างงวดที่ ๒ เรียบร้อยแล้วเสร็จ ให้แล้วเสร็จภายใน ๓๐ วัน  
งวดที่ ๓ เป็นจำนวนเงินในอัตราร้อยละ ๑๙.๐๑ ของค่าจ้าง เมื่อผู้รับจ้างได้ปฏิบัติงาน
- ดำเนินงานพื้น พื้นปูนทรายซีเมนต์ขัดหยาบหนา ๑.๕ ซม. ตามแบบก่อสร้างแล้วเสร็จ ๑๐๐%
- ดำเนินงานพื้นปูนทรายซีเมนต์ขัดมันหนา ๓ ซม. ตามแบบก่อสร้างแล้วเสร็จ ๑๐๐%
- ดำเนินงานพื้นทำผิวหินขัด แบ่งเส้น PVC. ตามแบบก่อสร้างแล้วเสร็จ ๑๐๐%
- ดำเนินงานพื้นปูกระเบื้องเซรามิกสีธรรมชาติ กั้นลิ้น ขนาด ๘"x๘" ตามแบบก่อสร้างแล้วเสร็จ ๑๐๐%
- งานอื่นๆ ที่เกี่ยวข้องตามแบบก่อสร้างงวดที่ ๓ แล้วเสร็จ
- งานทำความสะอาด บริเวณก่อสร้างงวดที่ ๓ เรียบร้อยแล้วเสร็จ ให้แล้วเสร็จภายใน ๓๐ วัน  
งวดที่ ๔ เป็นจำนวนเงินในอัตราร้อยละ ๑๔.๗๘ ของค่าจ้าง เมื่อผู้รับจ้างได้ปฏิบัติงาน
- ดำเนินงานประตู ป๑ ประตูเหล็กม้วนแบบทึบลอนคู่ ตามแบบก่อสร้างแล้วเสร็จ ๑๐๐%
- ดำเนินงาน ป ๒ ประตูไม้อัดสักคู่ วงกบไม้เนื้อแข็ง ๒"x๔" พร้อมช่องลม ตามแบบก่อสร้างแล้วเสร็จ ๑๐๐%
- ดำเนินงาน ป ๒ ประตูไม้อัดสักคู่ พร้อมช่องลม ตามแบบก่อสร้างแล้วเสร็จ ๑๐๐%
- ดำเนินงาน ป ๓ ประตูไม้อัดสักเดี่ยว วงกบไม้เนื้อแข็ง ๒"x๔" พร้อมช่องลม ตามแบบก่อสร้างแล้วเสร็จ ๑๐๐%
- ดำเนินงาน ป ๓ ประตูไม้อัดสักเดี่ยว พร้อมช่องลม ตามแบบก่อสร้างแล้วเสร็จ ๑๐๐%
- ดำเนินงาน ป ๓ ส่วนหน้าต่างบานเกล็ด พร้อมช่องลม ตามแบบก่อสร้างแล้วเสร็จ ๑๐๐%
- ดำเนินงาน ป ๔ ประตูไม้อัดสักเดี่ยว วงกบไม้เนื้อแข็ง ๒"x๔" พร้อมช่องลม ตามแบบก่อสร้างแล้วเสร็จ ๑๐๐%
- ดำเนินงาน ป ๕ ประตู พีวีซี วงกบ พีวีซี ตามแบบก่อสร้างแล้วเสร็จ ๑๐๐%
- ดำเนินงาน ป ๖ ประตู พีวีซี วงกบ พีวีซี ตามแบบก่อสร้างแล้วเสร็จ ๑๐๐%
- ดำเนินงาน ประตูตรวจระบบท่อ ตามแบบก่อสร้างแล้วเสร็จ ๑๐๐%
- ดำเนินงาน น ๑ หน้าต่างอลูมิเนียมพร้อมกระจกเกล็ด ตามแบบก่อสร้างแล้วเสร็จ ๕๐%
- ดำเนินงาน น ๒ หน้าต่างวงกบไม้พร้อมบานเกล็ด ตามแบบก่อสร้างแล้วเสร็จ ๑๐๐%
- ดำเนินงาน น ๓ หน้าต่างวงกบไม้พร้อมบานเกล็ด ตามแบบก่อสร้างแล้วเสร็จ ๑๐๐%
- งานอื่นๆ ที่เกี่ยวข้องตามแบบก่อสร้างงวดที่ ๔ แล้วเสร็จ
- งานทำความสะอาด บริเวณก่อสร้างงวดที่ ๔ เรียบร้อยแล้วเสร็จ ให้แล้วเสร็จภายใน ๒๐ วัน  
งวดที่ ๕ เป็นจำนวนเงินในอัตราร้อยละ ๑๕.๓๗ ของค่าจ้าง เมื่อผู้รับจ้างได้ปฏิบัติงาน
- ดำเนินงาน น ๑ หน้าต่างอลูมิเนียมพร้อมกระจกเกล็ด ตามแบบก่อสร้างแล้วเสร็จ ๕๐%(งานรวมแล้วเสร็จ ๑๐๐ %)
- ดำเนินงานผ้าเพดาน ผ้าเพดานชักร่องเปียยใต้พื้น ตามแบบก่อสร้างแล้วเสร็จ ๑๐๐%



- ดำเนินงานฉนวนกันความร้อนใยแก้วลุมิเนียมพอยล์ ๒ หน้า ตามแบบก่อสร้างแล้วเสร็จ ๑๐๐%
- ดำเนินงานฝ้าเพดานยิปซัมฉาบเรียบ ๙ มม. โครงเคร่าเหล็กชุบสังกะสี ตามแบบก่อสร้าง แล้วเสร็จ ๑๐๐%
- ดำเนินงานฝ้าเพดานกระเบื้องแผ่นเรียบ ๖ มม. ขนาด ๐.๖๐x๐.๖๐ ม. โครงเคร่าลุมิเนียม ที-บาร์ ตามแบบก่อสร้างแล้วเสร็จ ๑๐๐%
- งานอื่นๆ ที่เกี่ยวข้องตามแบบก่อสร้างงวดที่ ๕ แล้วเสร็จ
- งานทำความสะอาด บริเวณก่อสร้างงวดที่ ๕ เรียบร้อยแล้วเสร็จ ให้แล้วเสร็จภายใน ๒๐ วัน  
งวดที่ ๖ เป็นจำนวนเงินในอัตราร้อยละ ๑๑.๑๕ ของค่าจ้าง เมื่อผู้รับจ้างได้ปฏิบัติงาน
- ดำเนินงานวางระบายน้ำ ค.ส.ล. รูปตัวยู ตามแบบก่อสร้างแล้วเสร็จ ๑๐๐%
- ดำเนินงานงานระบบสุขาภิบาลและระบบดับเพลิง (ยกเว้นรายการ ๑. ถังบำบัดน้ำเสียสำเร็จรูป ๔๐๐๐ ลิตร แบบไม่เติมอากาศ พร้อมฐาน ๒. บั๊มน้ำอัตโนมัติ พร้อมอุปกรณ์ ๓. ถังเก็บน้ำใต้ดินไฟเบอร์กลาส พร้อมฐานและอุปกรณ์) ตามแบบก่อสร้างแล้วเสร็จ ๑๐๐%
- งานอื่นๆ ที่เกี่ยวข้องตามแบบก่อสร้างงวดที่ ๖ แล้วเสร็จ
- งานทำความสะอาด บริเวณก่อสร้างงวดที่ ๖ เรียบร้อยแล้วเสร็จ ให้แล้วเสร็จภายใน ๒๐ วัน  
งวดที่ ๗ เป็นจำนวนเงินในอัตราร้อยละ ๖.๖๖ ของค่าจ้าง เมื่อผู้รับจ้างได้ปฏิบัติงาน
- ดำเนินงานระบบไฟฟ้าและระบบสื่อสาร ตามแบบก่อสร้างแล้วเสร็จ ๑๐๐%
- ดำเนินงานถังบำบัดน้ำเสียสำเร็จรูป ๔๐๐๐ ลิตร แบบไม่เติมอากาศพร้อมฐาน ตามแบบก่อสร้างแล้วเสร็จ ๑๐๐%
- ดำเนินงานบั๊มน้ำอัตโนมัติพร้อมอุปกรณ์ ตามแบบก่อสร้างแล้วเสร็จ ๑๐๐% พร้อมฝาปิดเหล็กหล่อรูปสี่เหลี่ยม ๖๐๐x๖๐๐ มม.
- ดำเนินงานถังเก็บน้ำใต้ดินไฟเบอร์กลาสพร้อมฐานและอุปกรณ์ ตามแบบก่อสร้างแล้วเสร็จ ๑๐๐%
- งานอื่นๆ ที่เกี่ยวข้องตามแบบก่อสร้างงวดที่ ๗ แล้วเสร็จ
- งานทำความสะอาด บริเวณก่อสร้างงวดที่ ๗ เรียบร้อยแล้วเสร็จ ให้แล้วเสร็จภายใน ๒๐ วัน  
งวดที่ ๘ (งวดสุดท้าย) เป็นจำนวนเงินในอัตราร้อยละ ๑๔.๗๒ ของค่าจ้าง เมื่อผู้รับจ้างได้ปฏิบัติงาน
- ดำเนินงานราวบันได ตามแบบก่อสร้างแล้วเสร็จ ๑๐๐%
- ดำเนินงานจุกบันไดพี.วี.ซี. ขนาด ๒" ตามแบบก่อสร้างแล้วเสร็จ ๑๐๐%
- ดำเนินงานบัวผนังและบัวมุมผนัง พี.วี.ซี. ๖" ตามแบบก่อสร้างแล้วเสร็จ ๑๐๐%
- ดำเนินงานทาสี สีน้ำพลาสติกภายใน ตามแบบก่อสร้างแล้วเสร็จ ๑๐๐%
- ดำเนินงานทาสี สีน้ำพลาสติกภายนอก ตามแบบก่อสร้างแล้วเสร็จ ๑๐๐%
- ดำเนินงานสีกันสนิม+สีน้ำมัน ตามแบบก่อสร้างแล้วเสร็จ ๑๐๐%
- ดำเนินงานสีน้ำมันทาไม้ ตามแบบก่อสร้างแล้วเสร็จ ๑๐๐%
- งานอื่นๆ ที่เกี่ยวข้องตามแบบก่อสร้างงวดที่ ๘ แล้วเสร็จ
- งานทำความสะอาด บริเวณก่อสร้างงวดที่ ๘ เรียบร้อยแล้วเสร็จ ให้แล้วเสร็จภายใน ๒๐ วัน

ผู้รับจ้างสามารถเบิกเงินข้ามงวดได้เมื่อได้ทำการก่อสร้างงวดนั้นแล้วเสร็จ ยกเว้นงวดสุดท้าย

#### ๙. อัตราค่าปรับ

ค่าปรับตามสัญญาจ้างแนบท้ายเอกสารประกวดราคาอิเล็กทรอนิกส์ หรือข้อตกลงจ้าง เป็นหนังสือจะกำหนด ดังนี้

๙.๑ กรณีที่ผู้รับจ้างนำงานที่รับจ้างไปจ้างช่วงให้ผู้อื่นทำอีกทอดหนึ่งโดยไม่ได้รับ อนุญาตจากเทศบาลนครขอนแก่น จะกำหนดค่าปรับสำหรับการฝ่าฝืนดังกล่าวเป็นจำนวนร้อยละ ๑๐.๐๐ ของ วงเงินของงานจ้างช่วงนั้น

๙.๒ กรณีที่ผู้รับจ้างปฏิบัติผิดสัญญาจ้างก่อสร้าง นอกเหนือจากข้อ ๙.๑ จะกำหนด ค่าปรับเป็นรายวันเป็นจำนวนเงินตายตัวในอัตราร้อยละ ๐.๑๐ ของราคางานจ้าง

#### ๑๐. การรับประกันความชำรุดบกพร่อง

ผู้ชนะการประกวดราคาอิเล็กทรอนิกส์ซึ่งได้ทำสัญญาจ้าง ตามแบบ ดังระบุในข้อ ๑.๓ หรือข้อตกลงจ้างเป็นหนังสือแล้วแต่กรณี จะต้องรับประกันความชำรุดบกพร่องของงานจ้างที่เกิดขึ้นภายใน ระยะเวลา ไม่น้อยกว่า ๒ ปี นับถัดจากวันที่เทศบาลนครขอนแก่นได้รับมอบงาน โดยต้องรีบจัดการ ซ่อมแซมแก้ไขให้ใช้การได้ดีดังเดิมภายใน ๑๕ วัน นับถัดจากวันที่ได้รับแจ้งความชำรุดบกพร่อง

#### ๑๑. ข้อสงวนสิทธิในการยื่นข้อเสนอและอื่น ๆ

๑๑.๑ เงินค่าจ้างสำหรับงานจ้างครั้งนี้ ได้มาจากเงินนอกงบประมาณ จากรายได้หน่วย งาน(จ่ายขาดเงินสะสม) พ.ศ. ๒๕๖๗

การลงนามในสัญญาจะกระทำต่อเมื่อ เทศบาลนครขอนแก่นได้รับอนุมัติเงิน ค่าก่อสร้างจากเงินนอกงบประมาณ จากรายได้หน่วยงาน(จ่ายขาดเงินสะสม) พ.ศ. ๒๕๖๗

๑๑.๒ เมื่อเทศบาลนครขอนแก่นได้คัดเลือกผู้ยื่นข้อเสนอรายใดให้เป็นผู้รับจ้าง และได้ ตกลงจ้าง ตามการประกวดราคาอิเล็กทรอนิกส์แล้ว ถ้าผู้รับจ้างจะต้องสั่งหรือนำสิ่งของมาเพื่องานจ้างดังกล่าว เข้ามาจากต่างประเทศ และของนั้นต้องนำเข้ามาโดยทางเรือในเส้นทางที่มีเรือไทยเดินอยู่ และสามารถให้ บริการรับขนได้ตามที่รัฐมนตรีว่าการกระทรวงคมนาคมประกาศกำหนด ผู้ยื่นข้อเสนอซึ่งเป็นผู้รับจ้างจะต้อง ปฏิบัติตามกฎหมายว่าด้วยการส่งเสริมการพาณิชย์ ดังนี้

(๑) แจกการสั่งหรือนำสิ่งของดังกล่าวเข้ามาจากต่างประเทศต่อกรมเจ้าท่า ภายใน ๗ วัน นับตั้งแต่วันที่ผู้รับจ้างสั่งหรือซื้อของจากต่างประเทศ เว้นแต่เป็นของที่รัฐมนตรีว่าการกระทรวง คมนาคมประกาศยกเว้นให้บรรทุกโดยเรืออื่นได้

(๒) จัดการให้สิ่งของดังกล่าวบรรทุกโดยเรือไทย หรือเรือที่มีสิทธิเช่นเดียวกับ เรือไทยจากต่างประเทศมายังประเทศไทย เว้นแต่จะได้รับอนุญาตจากกรมเจ้าท่า ให้บรรทุกสิ่งของนั้น โดยเรือ อื่น ที่มีใช้เรือไทย ซึ่งจะต้องได้รับอนุญาตเช่นนั้นก่อนบรรทุกของลงเรืออื่น หรือเป็นของที่รัฐมนตรีว่าการ กระทรวงคมนาคมประกาศยกเว้นให้บรรทุกโดยเรืออื่น

(๓) ในกรณีที่ไม่ปฏิบัติตาม (๑) หรือ (๒) ผู้รับจ้างจะต้องรับผิดชอบตามกฎหมายว่า ด้วยการส่งเสริมการพาณิชย์

๑๑.๓ ผู้ยื่นข้อเสนอซึ่งเทศบาลนครขอนแก่นได้คัดเลือกแล้ว ไม่ไปทำสัญญาหรือข้อตกลงจ้างเป็นหนังสือภายในเวลาที่กำหนดดังระบุไว้ในข้อ ๗ เทศบาลนครขอนแก่นจะริบหลักประกันการยื่นข้อเสนอ หรือเรียกธำนาจจากผู้ออกหนังสือค้ำประกัน การยื่นข้อเสนอทันที และอาจพิจารณาเรียกธำนาจให้ชดใช้ความเสียหายอื่น (ถ้ามี) รวมทั้งจะพิจารณาให้เป็นผู้ทำงาน ตามระเบียบกระทรวงการคลังว่าด้วยการจัดซื้อจัดจ้าง และการบริหารพัสดุภาครัฐ

๑๑.๔ เทศบาลนครขอนแก่นสงวนสิทธิ์ที่จะแก้ไขเพิ่มเติมเงื่อนไข หรือข้อกำหนดในแบบสัญญาหรือข้อตกลงจ้างเป็นหนังสือให้เป็นไปตามความเห็นของสำนักงานอัยการสูงสุด (ถ้ามี)

๑๑.๕ ในกรณีที่เอกสารแนบท้ายเอกสารประกวดราคาอิเล็กทรอนิกส์ มีความขัดหรือแย้งกันผู้ยื่นข้อเสนอจะต้องปฏิบัติตามคำวินิจฉัยของเทศบาลนครขอนแก่น คำวินิจฉัยดังกล่าวให้ถือเป็นที่สุด และ ผู้ยื่นข้อเสนอไม่มีสิทธิเรียกร้องค่าใช้จ่ายใดๆ เพิ่มเติม

๑๑.๖ เทศบาลนครขอนแก่น อาจประกาศยกเลิกการจัดจ้างในกรณีต่อไปนี้ได้ โดยที่ผู้ยื่นข้อเสนอจะเรียกร้องค่าเสียหายใดๆ จากเทศบาลนครขอนแก่นไม่ได้

(๑) เทศบาลนครขอนแก่นไม่ได้รับการจัดสรรเงินที่จะใช้ในการจัดจ้างหรือได้รับจัดสรรแต่ไม่เพียงพอที่จะทำการจัดจ้างครั้งนี้ต่อไป

(๒) มีการกระทำที่เข้าลักษณะผู้ยื่นข้อเสนอที่ชนะการจัดจ้างหรือที่ได้รับการคัดเลือกมี ผลประโยชน์ร่วมกัน หรือมีส่วนได้เสียกับผู้ยื่นข้อเสนอรายอื่น หรือขัดขวางการแข่งขันอย่างเป็นธรรมหรือสมยอมกันกับผู้ยื่นข้อเสนอรายอื่น หรือเจ้าหน้าที่ในการเสนอราคา หรือสื่อว่ากระทำการทุจริตอื่นใดในการเสนอราคา

(๓) การทำการจัดจ้างครั้งนี้ต่อไปอาจก่อให้เกิดความเสียหายแก่เทศบาลนครขอนแก่น หรือกระทบต่อประโยชน์สาธารณะ

(๔) กรณีอื่นในทำนองเดียวกับ (๑) (๒) หรือ (๓) ตามที่กำหนดในกฎกระทรวง ซึ่งออกตามความในกฎหมายว่าด้วยการจัดซื้อจัดจ้างและการบริหารพัสดุภาครัฐ

## ๑๒. การปรับราคาค่างานก่อสร้าง

การปรับราคาค่างานก่อสร้างตามสูตรการปรับราคาตั้งระบุในข้อ ๑.๕ จะนำมาใช้ในกรณีที่ ค่างานก่อสร้างลดลงหรือเพิ่มขึ้น โดยวิธีการต่อไปนี้

ตามเงื่อนไข หลักเกณฑ์ สูตรและวิธีคำนวณที่ใช้กับสัญญาแบบปรับราคาได้ตามมติ คณะรัฐมนตรีเมื่อวันที่ ๒๒ สิงหาคม ๒๕๓๒ เรื่อง การพิจารณาช่วยเหลือผู้ประกอบการก่อสร้าง ตามหนังสือสำนักเลขาธิการคณะรัฐมนตรี ที่ นร ๐๒๐๓/ว ๑๐๙ ลงวันที่ ๒๔ สิงหาคม ๒๕๓๒

สูตรการปรับราคา (สูตรค่า K) จะต้องคงที่ที่ระดับที่กำหนดไว้ในวันแล้วเสร็จตามที่กำหนดไว้ในสัญญา หรือภายในระยะเวลาที่เทศบาลนครขอนแก่นได้ขยายออกไป โดยจะใช้สูตรของทางราชการที่ได้ระบุในข้อ ๑.๕

## ๑๓. มาตรฐานฝีมือช่าง

เมื่อเทศบาลนครขอนแก่นได้คัดเลือกผู้ยื่นข้อเสนอรายใดให้เป็นผู้รับจ้างและได้ตกลงจ้าง

ก่อสร้าง ตามประกาศนี้แล้วผู้ยื่นข้อเสนอจะต้องตกลงว่าในการปฏิบัติงานก่อสร้างดังกล่าว ผู้ยื่นข้อเสนอจะต้องมีและ ใช้ผู้ผ่านการทดสอบมาตรฐานฝีมือช่างหรือผู้ผ่านการทดสอบมาตรฐานฝีมือช่างจาก หรือผู้มีวุฒิปัตรีระดับ ปวช. ปวส. และ ปวท.หรือเทียบเท่าจากสถาบันการศึกษาที่ ก.พ. รับรองให้เข้ารับราชการได้ หรือผู้มีวุฒิปัตรีระดับ ปวช. ปวส. และ ปวท.หรือเทียบเท่าจากสถาบันการศึกษาที่ ก.พ. รับรองให้เข้ารับราชการได้ ในอัตราไม่ต่ำกว่าร้อยละ ๑๐ ของแต่ละสาขาช่างแต่ละต้องมีจำนวนช่างอย่างน้อย ๑ คน ในแต่ละสาขาช่าง ดังต่อไปนี้

๑๓.๑ นายช่างโยธา จำนวน ๑ คน

๑๓.๒ วิศวกรโยธา จำนวน ๑ คน

๑๓.๓ สถาปนิก จำนวน ๑ คน

#### ๑๔. การปฏิบัติตามกฎหมายและระเบียบ

ในระหว่างระยะเวลาการก่อสร้าง ผู้ยื่นข้อเสนอที่ได้รับการคัดเลือกให้เป็นผู้รับจ้างต้องปฏิบัติ ตามหลักเกณฑ์ที่กฎหมายและระเบียบได้กำหนดไว้โดยเคร่งครัด

#### ๑๕. การประเมินผลการปฏิบัติงานของผู้ประกอบการ

เทศบาลนครขอนแก่น สามารถนำผลการปฏิบัติงานแล้วเสร็จตามสัญญาของผู้ยื่นข้อเสนอที่ได้รับการคัดเลือกให้ เป็นผู้รับจ้างเพื่อนำมาประเมินผลการปฏิบัติงานของผู้ประกอบการ

ทั้งนี้ หากผู้ยื่นข้อเสนอที่ได้รับการคัดเลือกไม่ผ่านเกณฑ์ที่กำหนดจะถูกระงับการยื่นข้อเสนอหรือทำสัญญากับเทศบาลนครขอนแก่น ไว้ชั่วคราว

เทศบาลนครขอนแก่น

๑๒ มีนาคม ๒๕๖๘

ตารางแสดงวงเงินงบประมาณที่ได้รับจัดสรรและราคากลางในงานจ้างก่อสร้าง

1. ชื่อโครงการ

ประกวดราคาจ้างก่อสร้างอาคารเรียน 4 ชั้น 12 ห้องเรียน โรงเรียนเทศบาลบ้านโนนชัย (ส่วนที่เหลือ)

ด้วยวิธีประกวดราคาอิเล็กทรอนิกส์ (e-bidding) / ก่อสร้างอาคารเรียน 4 ชั้น 12 ห้องเรียน โรงเรียนเทศบาลบ้านโนนชัย

2. (ส่วนที่เหลือ)

หน่วยงานเจ้าของโครงการ เทศบาลนครขอนแก่น / เทศบาลนครขอนแก่น

3. วงเงินงบประมาณที่ได้รับจัดสรร 6,000,000.00 บาท

4. ลักษณะงาน

โดยสังเขป ก่อสร้างอาคารคอนกรีตเสริมเหล็ก

5. ราคากลางคำนวณ ณ วันที่ 11 ก.พ. 2568 เป็นเงิน 6,381,358.22 บาท

6. บัญชีประมาณการราคากลาง

6.1 รายงาน ปร.4

6.2 รายงาน ปร.4 ครุภัณฑ์

6.3 รายงาน ปร.5 (ก)

6.4 รายงาน ปร.5 (ข)

6.5 รายงาน ปร.6

6.6 รายงานแสดงเหตุผลความจำเป็นรายละเอียดของการสืบ

7. รายชื่อคณะกรรมการกำหนดราคากลาง

7.1 ทศพล วงศ์อาษา ประธานกรรมการกำหนดราคากลาง ผู้อำนวยการสำนักช่าง

7.2 อวิชชัย วนาพิทักษ์กุล กรรมการกำหนดราคากลาง ผู้อำนวยการส่วนควบคุมการก่อสร้างอาคารและผังเมือง

7.3 ศุภวัตร นามคำ กรรมการกำหนดราคากลาง สถาปนิกชำนาญการ

7.4 กมลศักดิ์ แก้วมาตย์ กรรมการกำหนดราคากลาง หัวหน้าฝ่ายแบบแผนและก่อสร้าง

7.5 กัญญา แสนสอาด กรรมการกำหนดราคากลาง ผู้ช่วยนักผังเมือง

ทศพล วงศ์อาษา

27 มกราคม 2568 10:57:33

แบบแสดงรายการ ปริมาณงาน และราคา

กลุ่มงาน/งาน งานก่อสร้างอาคารเรียน ค.ส.ล. 4 ชั้น มีเสาเข็ม

ชื่อโครงการ/งานก่อสร้าง ประกวตราค่าจ้างก่อสร้างอาคารเรียน 4 ชั้น 12 ห้องเรียน โรงเรียนเทศบาลบ้านโนนชัย (ส่วนที่เหลือ) ด้วยวิธีประกวดราคาอิเล็กทรอนิกส์ (e-bidding) / ก่อสร้างอาคารเรียน 4

สถานที่ก่อสร้าง ตำบล ในเมือง อำเภอเมืองขอนแก่น จังหวัด ขอนแก่น แบบเลขที่

หน่วยงานเจ้าของโครงการ/งานก่อสร้าง เทศบาลนครขอนแก่น / เทศบาลนครขอนแก่น

คำนวณราคากลางโดย คณะกรรมการกำหนดราคากลาง เมื่อวันที่

หน่วย : บาท

ลำดับที่	รายการ	จำนวน	หน่วย	ค่าวัสดุ		ค่าแรงงาน		รวมค่าวัสดุและแรงงาน	หมายเหตุ
				ราคาต่อหน่วย	จำนวนเงิน	ราคาต่อหน่วย	จำนวนเงิน		
1	งานโครงสร้างวิศวกรรม		รวม					319,118.57	
2	งานสถาปัตยกรรม		รวม					3,871,906.10	
3	งานระบบสุขาภิบาลและระบบดับเพลิง		รวม					320,309.41	
4	งานระบบไฟฟ้า และระบบสื่อสาร		รวม					246,162.58	
รวมค่าวัสดุและค่าแรงงานเป็นเงินประมาณ								4,757,496.66	

หมายเหตุ : แสดงรายการปริมาณ และราคารวม 4,757,496.66 บาท ต่อ 1 หน่วย

ทศพล วงศ์อาษา  
27 มกราคม 2568 10:57:35

นางสาวกัญญาพร นามะณี  
นางสาวกัญญาพร นามะณี  
นางสาวกัญญาพร นามะณี

## แบบแสดงรายการ ปริมาณงาน และราคา

หน่วย : บาท

ลำดับที่	รายการ	จำนวน	หน่วย	ค่าวัสดุ		ค่าแรงงาน		รวมค่าวัสดุ และแรงงาน	หมายเหตุ
				ราคาต่อหน่วย	จำนวนเงิน	ราคาต่อหน่วย	จำนวนเงิน		
1	งานโครงสร้างวิศวกรรม								
	- เสริมความแข็งแรงโครงสร้างเดิม	1.000	รายการ	38,063.48	38,063.48	0.00	0.00	38,063.48	
	- รางระบายน้ำ ค.ส.ล. รูปตัวยู	113.400	บาท/ม.	2,478.44	281,055.09	0.00	0.00	281,055.09	
	รวมค่างานโครงสร้างวิศวกรรม	-	-	40,541.92	319,118.57	0.00	0.00	319,118.57	
2	งานสถาปัตยกรรม								
	- งานผนัง ผนังก่ออิฐมอญครึ่งแผ่น	530.180	ตร.ม.	270.89	143,620.46	94.00	49,836.92	193,457.38	
	- ผนังก่ออิฐมอญเต็มแผ่น	24.000	ตร.ม.	556.90	13,365.60	176.00	4,224.00	17,589.60	
	- ฉาบปูนเรียบโครงสร้าง	980.000	ตร.ม.	69.64	68,247.20	105.00	102,900.00	171,147.20	
	- ผนังฉาบปูนเรียบ	2,115.000	ตร.ม.	69.64	147,288.60	87.00	184,005.00	331,293.60	
	- ฉาบปูนเรียบทำผิวสะอาด	60.000	ตร.ม.	69.64	4,178.40	118.00	7,080.00	11,258.40	
	- ผนังกรุกระเบื้องเซรามิค ขนาด 8"x 8"	175.000	ตร.ม.	48.34	8,459.50	166.00	29,050.00	37,509.50	
	- ผนังกอบลือคแก้ว ขนาด 19x19x8 ซม.	28.000	ตร.ม.	1,312.21	36,741.88	212.00	5,936.00	42,677.88	

ผู้จัดทำเอกสารเบเนดิคตินี่  
 (สไปร์ตีสเบเนดิคตินี่)

ทศชล นต้ออาษา

27 มกราคม 2568 10:57:35

๓๐๙๖๖๖๖๖๖๖๖๖๖๖๖

แบบแสดงรายการ ปริมาณงาน และราคา

หน่วย : บาท

ลำดับที่	รายการ	จำนวน	หน่วย	ค่าวัสดุ		ค่าแรงงาน		รวมค่าวัสดุ และแรงงาน	หมายเหตุ
				ราคาต่อหน่วย	จำนวนเงิน	ราคาต่อหน่วย	จำนวนเงิน		
	- บัวผนัง พี.วี.ซี. 6"	500.000	ม.	98.13	49,065.00	40.00	20,000.00	69,065.00	
	- บัวมุมผนัง พี.วี.ซี. 6"	300.000	ม.	98.13	29,439.00	40.00	12,000.00	41,439.00	
	- งานพื้น พื้นปูนทรายซีเมนต์ขัดหยาบหนา 1.5 ซม.	1,637.000	ตร.ม.	69.64	114,000.68	64.00	104,768.00	218,768.68	
	- พื้นปูนทรายซีเมนต์ขัดมันหนา 3 ซม.	12.000	ตร.ม.	108.21	1,298.52	87.00	1,044.00	2,342.52	
	- พื้นทำผิวหินขัด แบ่งเส้น PVC. (แบ่งแนวเส้นตรง)	1,540.000	ตร.ม.	257.80	397,012.00	161.00	247,940.00	644,952.00	
	- พื้นปูกระเบื้องเซรามิคสี่เหลี่ยม ก้านลิ้น ขนาด 8"x8"	83.000	ตร.ม.	301.54	25,027.82	158.00	13,114.00	38,141.82	
	- จมูกบันไดพี.วี.ซี. ขนาด 2"	90.000	ม.	88.78	7,990.20	42.00	3,780.00	11,770.20	
	- งานผ้าเพดาน ผ้าเพดานซี่กรองเปื่อยได้พื้น	995.000	ตร.ม.	0.00	0.00	99.00	98,505.00	98,505.00	
	- ฉนวนกันความร้อนใยแก้วลูมิเนียมพอยล์ 2 หน้า	378.000	ตร.ม.	85.28	32,235.84	20.00	7,560.00	39,795.84	

ผู้รับเหมา  
 (ระบุชื่อและเลขประจำตัว)  
 ๒๐๒๕๒๕๒๕

ทศพล วงษ์วิชา  
 27 มกราคม 2568 10:57:35



แบบแสดงรายการ ปริมาณงาน และราคา

หน่วย : บาท

ลำดับที่	รายการ	จำนวน	หน่วย	ค่าวัสดุ		ค่าแรงงาน		รวมค่าวัสดุ และแรงงาน	หมายเหตุ
				ราคาต่อหน่วย	จำนวนเงิน	ราคาต่อหน่วย	จำนวนเงิน		
	- ฝ้าเพดานยิปซัมฉาบเรียบ 9 มม. โครงโครงเหล็กชุบสังกะสี	378.000	ตร.ม.	138.90	52,504.20	75.00	28,350.00	80,854.20	
	- ฝ้าเพดานกระเบื้องแผ่นเรียบ 6 มม. ขนาด 0.60x0.60 ม. โครงโครงอลูมิเนียม ที-บาร์	95.000	ตร.ม.	159.65	15,166.75	52.00	4,940.00	20,106.75	
	- งานทาสี สีน้ำพลาสติกภายใน	1,850.000	ตร.ม.	51.76	95,756.00	30.00	55,500.00	151,256.00	
	- สีน้ำพลาสติกภายนอก	1,640.000	ตร.ม.	65.16	106,862.40	34.00	55,760.00	162,622.40	
	- สีกันสนิม+สีน้ำมัน	30.000	ตร.ม.	68.00	2,040.00	38.00	1,140.00	3,180.00	
	- สีน้ำมันทาไม้	210.000	ตร.ม.	99.35	20,863.50	38.00	7,980.00	28,843.50	
	- งานประตู ป1 ประตูเหล็กม้วนแบบทีบลอนคู่	16.000	ตร.ม.	841.12	13,457.92	252.34	4,037.44	17,495.36	
	- ป 2 ประตูไม้อัดสักคู่ วงกบไม้เนื้อแข็ง 2"x4" พร้อมช่องลม	1.000	ชุด	5,145.71	5,145.71	0.00	0.00	5,145.71	
	- ป 2 ประตูไม้อัดสักคู่ พร้อมช่องลม	2.000	ชุด	2,917.17	5,834.34	0.00	0.00	5,834.34	
	- ป 3 ประตูไม้อัดสักเดี่ยว วงกบไม้เนื้อแข็ง 2"x4" พร้อมช่องลม	6.000	ชุด	3,598.53	21,591.18	0.00	0.00	21,591.18	

ผู้ควบคุมการปฏิบัติงาน  
(ผู้ควบคุม เบื้องต้น)

ทศพล วงศ์อาษา  
27 มกราคม 2568 10:57:35

๕๐๕๒๒๒๒๒๒๒๒๒๒๒

แบบแสดงรายการ ปริมาณงาน และราคา

หน่วย : บาท

ลำดับที่	รายการ	จำนวน	หน่วย	ค่าวัสดุ		ค่าแรงงาน		รวมค่าวัสดุ และแรงงาน	หมายเหตุ
				ราคาต่อหน่วย	จำนวนเงิน	ราคาต่อหน่วย	จำนวนเงิน		
	- ป 3 ประตูไม้อัดสักเดี่ยว พร้อมช่องลม	12.000	ชุด	1,559.99	18,719.88	0.00	0.00	18,719.88	
	- ป 3 ส่วนหน้าต่างบานเกล็ด พร้อมช่องลม	18.000	ชุด	4,912.62	88,427.16	0.00	0.00	88,427.16	
	- ป 4 ประตูไม้อัดสักเดี่ยว วงกบไม้เนื้อแข็ง 2"x4" พร้อมช่องลม	3.000	ชุด	2,956.24	8,868.72	0.00	0.00	8,868.72	
	- ป 5 ประตู พีวีซี วงกบ พีวีซี	3.000	ชุด	2,935.71	8,807.13	0.00	0.00	8,807.13	
	- ป 6 ประตู พีวีซี วงกบ พีวีซี	12.000	ชุด	1,756.91	21,082.92	0.00	0.00	21,082.92	
	- ประตูตรวจระบบท่อ	3.000	ชุด	738.31	2,214.93	0.00	0.00	2,214.93	
	- งานหน้าต่าง น 1 หน้าต่างอลูมิเนียมพร้อมกระจกเกล็ด	27.000	ชุด	36,449.97	984,149.19	0.00	0.00	984,149.19	
	- น2 หน้าต่างวงกบไม้พร้อมบานเกล็ด	3.000	ชุด	1,508.26	4,524.78	0.00	0.00	4,524.78	
	- น3 หน้าต่างวงกบไม้พร้อมบานเกล็ด	3.000	ชุด	2,715.84	8,147.52	0.00	0.00	8,147.52	
	- งานราวบันได ท่อเหล็กสแตนเลส ศก. 2" หน้า 1.2 มม.	7.000	ท่อน	1,115.00	7,805.00	334.50	2,341.50	10,146.50	
	- ท่อเหล็กสแตนเลส ศก. 1 1/2" หน้า 1.2 มม.	4.000	ท่อน	688.00	2,752.00	206.40	825.60	3,577.60	

ผู้รับจ้าง (รับใช้แทน) บริษัท...  
 (รับใช้แทน) บริษัท...  
 ๒๕๖๖

เทศบาล ๖ อำเภอเมือง  
 ๒๗ มกราคม ๒๕๖๘ ๑๐:๕๗:๓๕

แบบแสดงรายการ ปริมาณงาน และราคา

หน่วย : บาท

ลำดับที่	รายการ	จำนวน	หน่วย	ค่าวัสดุ		ค่าแรงงาน		รวมค่าวัสดุ และแรงงาน	หมายเหตุ
				ราคาต่อหน่วย	จำนวนเงิน	ราคาต่อหน่วย	จำนวนเงิน		
3	- ท่อเหล็กดำ ศก. 2" หนา 2.3 มม.	277.200	กก.	31.13	8,629.23	10.00	2,772.00	11,401.23	
	- แผ่นเหล็กดำ หนา 4 มม. ขนาด 4' x 8'	2.000	แผ่น	2,566.13	5,132.26	0.00	0.00	5,132.26	
	- ปีกนก ค.ส.ล.	29.200	บาท/ม.	965.55	28,194.06	0.00	0.00	28,194.06	
	- ชุดกระดานดำ	12.000	ชุด	16,822.43	201,869.16	0.00	0.00	201,869.16	
	รวมค่างานสถาปัตยกรรม	-	-	94,312.21	2,816,516.64	2,739.24	1,055,389.46	3,871,906.10	
	งานระบบสุขาภิบาลและระบบดับเพลิง								
	- งานสุขภัณฑ์-อุปกรณ์ โถส้วมนั่งยอง	15.000	ชุด	428.04	6,420.60	150.00	2,250.00	8,670.60	
	- ก๊อกน้ำห้องส้วม	15.000	ตัว	81.31	1,219.65	25.00	375.00	1,594.65	
	- โถปัสสาวะชาย	8.000	ชุด	569.16	4,553.28	450.00	3,600.00	8,153.28	
	- วาล์วโถปัสสาวะแบบกด	8.000	ชุด	167.28	1,338.24	0.00	0.00	1,338.24	
	- ท่อน้ำทิ้ง 2"	8.000	ชุด	176.63	1,413.04	0.00	0.00	1,413.04	
	- อ่างล้างมือชนิดฝักเคานเตอร์	13.000	ชุด	1,018.69	13,242.97	450.00	5,850.00	19,092.97	

ศูนย์วิเคราะห์และประเมินมูลค่า  
(รับใบประเมิน แบบประเมิน)

ทิศพล วงศ์วิเศษ  
27 มกราคม 2568 10:57:35

แบบแสดงรายการ ปริมาณงาน และราคา

หน่วย : บาท

ลำดับที่	รายการ	จำนวน	หน่วย	ค่าวัสดุ		ค่าแรงงาน		รวมค่าวัสดุ และแรงงาน	หมายเหตุ
				ราคาต่อหน่วย	จำนวนเงิน	ราคาต่อหน่วย	จำนวนเงิน		
	- ก้อนน้ำอ่างล้างมือ แบบเซรามิคควาล์ว	13.000	ชุด	213.08	2,770.04	0.00	0.00	2,770.04	
	- สะตืออ่าง	13.000	ชุด	157.00	2,041.00	0.00	0.00	2,041.00	
	- สายน้ำดีสแตนเลสถัก ขนาด 1/2" ยาว 20"	13.000	ชุด	71.02	923.26	0.00	0.00	923.26	
	- ท่อน้ำทิ้ง 2"	13.000	ชุด	176.63	2,296.19	0.00	0.00	2,296.19	
	- สต่อปาล์วทางเดียว	13.000	ชุด	128.97	1,676.61	35.00	455.00	2,131.61	
	- ที่ใส่กระดาษชำระ	3.000	ชุด	92.52	277.56	120.00	360.00	637.56	
	- ตะแกรงระบายน้ำ 2"	24.000	ชุด	157.00	3,768.00	75.00	1,800.00	5,568.00	
	- ตะขอแขวนผ้า	15.000	ชุด	91.58	1,373.70	70.00	1,050.00	2,423.70	
	- งานท่อพีวีซี ท่อพีวีซี 1/2" ชั้น 13.5	36.000	ม.	49.53	1,783.08	30.00	1,080.00	2,863.08	
	- ท่อพีวีซี 3/4" ชั้น 13.5	88.000	ม.	59.82	5,264.16	30.00	2,640.00	7,904.16	
	- ท่อพีวีซี 2 1/2" ชั้น 8.5	64.000	ม.	268.67	17,194.88	50.00	3,200.00	20,394.88	
	- ท่อพีวีซี 3" ชั้น 8.5	64.000	ม.	371.71	23,789.44	75.00	4,800.00	28,589.44	
	- ท่อพีวีซี 4" ชั้น 8.5	16.000	ม.	594.43	9,510.88	100.00	1,600.00	11,110.88	

บริษัท เจริญรุ่งเรือง จำกัด  
 (รับติดตั้ง)

วิศวกร  
 27 มกราคม 2568 10:57:35

แบบแสดงรายการ ปริมาณงาน และราคา

หน่วย : บาท

ลำดับที่	รายการ	จำนวน	หน่วย	ค่าวัสดุ		ค่าแรงงาน		รวมค่าวัสดุ และแรงงาน	หมายเหตุ
				ราคาต่อหน่วย	จำนวนเงิน	ราคาต่อหน่วย	จำนวนเงิน		
	- ท่อพีวีซี 6" ชั้น 8.5	36.000	ม.	1,447.20	52,099.20	200.00	7,200.00	59,299.20	
	- อุปกรณ์ข้อต่อ ข้องอ อุปกรณ์ยึดท่อ	1.000	lot	10,964.45	10,964.45	0.00	0.00	10,964.45	
	- งานเคานเตอร์ห้องน้ำ	1.000	L.S	11,019.63	11,019.63	0.00	0.00	11,019.63	
	- ชุดกระจกเงาหนา 6 มม.ตามแบบ (0.45x2.30 m.)	3.000	ชุด	4,057.12	12,171.36	1,217.14	3,651.42	15,822.78	
	- ชุดกระจกเงาหนา 6 มม.ตามแบบ (0.45x3.20 m.)	3.000	ชุด	5,734.62	17,203.86	1,720.39	5,161.17	22,365.03	
	- ถังบำบัดน้ำเสียสำเร็จรูป 4000 ลิตร แบบไม่เติมอากาศ พร้อมฐาน	1.000	ชุด	32,700.93	32,700.93	0.00	0.00	32,700.93	
	- ติดตั้งบิ๊มน้ำอัตโนมัติ พร้อมอุปกรณ์	1.000	ชุด	0.00	0.00	1,959.81	1,959.81	1,959.81	
	- ติดตั้งถังเก็บน้ำใต้ดินไฟเบอร์กลาส พร้อมฐานและอุปกรณ์	1.000	ชุด	0.00	0.00	36,261.00	36,261.00	36,261.00	
	รวมค่างานระบบสุขาภิบาลและระบบดับเพลิง	-	-	70,797.02	237,016.01	43,018.34	83,293.40	320,309.41	

ผู้ใช้และขอสงวนลิขสิทธิ์  
 (ร) ใบเสร็จรับเงิน แบบพิเศษ  
 ๕๐๕๕๖๕๖๕

ทศพล วงศ์อาสา  
 27 มกราคม 2568 10:57:35

แบบแสดงรายการ ปริมาณงาน และราคา

หน่วย : บาท

ลำดับที่	รายการ	จำนวน	หน่วย	ค่าวัสดุ		ค่าแรงงาน		รวมค่าวัสดุ และแรงงาน	หมายเหตุ
				ราคาต่อหน่วย	จำนวนเงิน	ราคาต่อหน่วย	จำนวนเงิน		
4	งานระบบไฟฟ้า และระบบสื่อสาร								
	- Load center 50A 10CU	4.000	ชุด	2,682.24	10,728.96	0.00	0.00	10,728.96	
	- Groundrod ขนาด 5/8" x 10'	1.000	ชุด	299.00	299.00	89.70	89.70	388.70	
	- โคมไฟลูออเรสเซนต์ รางสะท้อนแสงบนฝ้าเพดาน 2x36 1200 mm.	105.000	ชุด	624.29	65,550.45	150.00	15,750.00	81,300.45	
	- โคมไฟลูออเรสเซนต์ รางสะท้อนแสงบนฝ้าเพดาน 1x36	60.000	ชุด	271.02	16,261.20	135.00	8,100.00	24,361.20	
	- หลอดไฟลูออเรสเซนต์ 1200 mm. 36W	270.000	หลอด	65.42	17,663.40	0.00	0.00	17,663.40	
	- บล็อกพลาสติกฝังผนัง 2"x4"	84.000	อัน	6.54	549.36	0.00	0.00	549.36	
	- เต้ารับขากลม+กราวด์ 16A 250V	66.000	ตัว	87.86	5,798.76	90.00	5,940.00	11,738.76	
	- สวิตช์ 16A 250V	51.000	ตัว	28.51	1,454.01	80.00	4,080.00	5,534.01	
	- ฝาพลาสติกปิดหน้าผืนผ้า 3 ช่อง	33.000	อัน	16.82	555.06	0.00	0.00	555.06	
	- ฝาพลาสติกปิดหน้า 1 ช่อง	51.000	อัน	17.75	905.25	0.00	0.00	905.25	

ผู้ถือบัญชีกรมบัญชีกลาง  
 (รับเงิน) นาย ...  
 ทศพล ว...  
 27 มิถุนายน 2568 10:57:35  
 ยอดบัญชี

แบบแสดงรายการ ปริมาณงาน และราคา

หน่วย : บาท

ลำดับที่	รายการ	จำนวน	หน่วย	ค่าวัสดุ		ค่าแรงงาน		รวมค่าวัสดุ และแรงงาน	หมายเหตุ
				ราคาต่อหน่วย	จำนวนเงิน	ราคาต่อหน่วย	จำนวนเงิน		
	- สาย VAF 2x2.5 sq.mm.	1,500.000	ม.	24.80	37,200.00	14.00	21,000.00	58,200.00	
	- อุปกรณ์เบ็ดเตล็ด	1.000		1,347.75	1,347.75	0.00	0.00	1,347.75	
	- ค่าติดตั้งพัดลมติดเพดานพร้อมสวิทช์	72.000	ชุด	0.00	0.00	400.00	28,800.00	28,800.00	
	- ถังดับเพลิงสารเคมี 15 ปอนด์	4.000	ถัง	822.42	3,289.68	200.00	800.00	4,089.68	
	รวมค่างานระบบไฟฟ้า และระบบสื่อสาร	-	-	6,294.42	161,602.88	1,158.70	84,559.70	246,162.58	
รวมค่าวัสดุ และแรงงาน								4,757,496.66	

๒๗ มกราคม ๒๕๖๘ ๑๐:๕๗:๓๕  
 ศิริบุญรอดพัฒนการเบเกอรี่ภัณฑ์ (จำกัด) (มหาชน)  
 ๒๕๖๘ ๑๐:๕๗:๓๕  
 ๒๕๖๘ ๑๐:๕๗:๓๕

แบบแสดงรายการ ปริมาณงาน และราคา

กลุ่มงาน/งาน งานครุภัณฑ์จัดซื้อ

ชื่อโครงการ/งานก่อสร้าง ประกวราคาจ้างก่อสร้างอาคารเรียน 4 ชั้น 12 ห้องเรียน โรงเรียนเทศบาลบ้านโนนชัย (ส่วนที่เหลือ) ด้วยวิธีประกวดราคาอิเล็กทรอนิกส์ (e-bidding) / ก่อสร้างอาคารเรียน 4

สถานที่ก่อสร้าง ตำบล ในเมือง อำเภอเมืองขอนแก่น จังหวัด ขอนแก่น แบบเลขที่

หน่วยงานเจ้าของโครงการ/งานก่อสร้าง เทศบาลนครขอนแก่น / เทศบาลนครขอนแก่น

คำนวณราคากลางโดย คณะกรรมการกำหนดราคากลาง เมื่อวันที่

หน่วย : บาท

ลำดับที่	รายการ	จำนวน	หน่วย	ค่าวัสดุ		ค่าแรงงาน		รวมค่าวัสดุและแรงงาน	หมายเหตุ
				ราคาต่อหน่วย	จำนวนเงิน	ราคาต่อหน่วย	จำนวนเงิน		
1	สรุปรวมค่าครุภัณฑ์จัดซื้อ								
1	ถังเก็บน้ำไฟเบอร์กลาส 15,000 ลิตร		รวม					120,870.00	
2	พัดลมติดเพดาน ขนาด 56 นิ้ว		รวม					58,743.36	
3	บิมน้ำอัตโนมัติ 400 วัตต์		รวม					6,532.71	
รวมค่าครุภัณฑ์จัดซื้อ								186,146.07	

หมายเหตุ : แสดงรายการปริมาณ และราคารวม 186,146.07 บาท ต่อ 1 หน่วย

ผู้ปฏิบัติงานระบบสารสนเทศ (ระบบบัญชี)

ทศพล วงศ์อาษา  
 27 มกราคม 2568 10:59:26



**แบบแสดงรายการ ปริมาณงาน และราคา**

หน่วย : บาท

ลำดับที่	รายการ	จำนวน	หน่วย	ค่าวัสดุ		ค่าแรงงาน		รวมค่าวัสดุ และแรงงาน	หมายเหตุ
				ราคาต่อหน่วย	จำนวนเงิน	ราคาต่อหน่วย	จำนวนเงิน		
1	ถังเก็บน้ำไฟเบอร์กลาส 15,000 ลิตร								
	1.1 ถังเก็บน้ำฝังดินไฟเบอร์กลาส15,000ลิตร	1.000	ชุด	120,870.00		0.00	0.00	120,870.00	
	รวมค่าถังเก็บน้ำไฟเบอร์กลาส 15,000 ลิตร	-	-	120,870.00	120,870.00	0.00	0.00	120,870.00	
2	พัดลมติดเพดาน ขนาด 56 นิ้ว								
	2.1 พัดลมติดเพดาน56นิ้ว	72.000	เครื่อง	815.88		0.00	0.00	58,743.36	
	รวมค่าพัดลมติดเพดาน ขนาด 56 นิ้ว	-	-	815.88	58,743.36	0.00	0.00	58,743.36	
3	ปั้มน้ำอัตโนมัติ 400 วัตต์								
	3.1 ปั้มน้ำอัตโนมัติ400วัตต์	1.000	เครื่อง	6,532.71		0.00	0.00	6,532.71	
	รวมค่าปั้มน้ำอัตโนมัติ 400 วัตต์	-	-	6,532.71	6,532.71	0.00	0.00	6,532.71	
รวมค่าวัสดุ และแรงงาน									

๓๐๘เบ็ญจมาศ (นางเบญจมาศ) (นางเบญจมาศ)

๓๐๘เบ็ญจมาศ (นางเบญจมาศ)

๓๐๘เบ็ญจมาศ (นางเบญจมาศ)

๓๐๘เบ็ญจมาศ (นางเบญจมาศ)

๓๐๘เบ็ญจมาศ (นางเบญจมาศ)

๓๐๘เบ็ญจมาศ (นางเบญจมาศ)

## แบบสรุปค่าก่อสร้าง

กลุ่มงาน/งาน	งานก่อสร้างอาคารเรียน ค.ส.ล. 4 ชั้น มีเสาเข็ม					
ชื่อโครงการ/งานก่อสร้าง	ประกวดราคาจ้างก่อสร้างอาคารเรียน 4 ชั้น 12 ห้องเรียน โรงเรียนเทศบาลบ้านโนนชัย (ส่วนที่เหลือ) ด้วยวิธีประกวดราคาอิเล็กทรอนิกส์ (e-bidding)/ก่อสร้างอาคารเรียน 4 ชั้น 12					
สถานที่ก่อสร้าง	ห้องเรียน ตำบล	โรงเรียนเทศบาลบ้านโนนชัย (ส่วนที่เหลือ)	อำเภอ	เมืองขอนแก่น	จังหวัด	ขอนแก่น
แบบเลขที่						
หน่วยงานเจ้าของโครงการ/งานก่อสร้าง	เทศบาลนครขอนแก่น / เทศบาลนครขอนแก่น					
แบบ ปร. 4 ที่แนบ	มีจำนวน	10	หน้า			
คำนวณราคากลาง	เมื่อวันที่					

หน่วย : บาท

ลำดับที่	รายงาน	ค่างานต้นทุน	Factor F	ค่าก่อสร้าง	หมายเหตุ
1	งานก่อสร้างอาคารเรียน ค.ส.ล. 4 ชั้น มีเสาเข็ม	4,757,496.66	1.3022	6,195,212.15	
รวมค่าก่อสร้าง				6,195,212.15	

ขนาดหรือเนื้อที่อาคารจำนวน 1,608.00 ตารางเมตร เฉลี่ย 3,852.74 บาท/ตารางเมตร

หมายเหตุ : แสดงแบบสรุปค่าก่อสร้าง รวม 6,195,212.15 บาท ต่อ 1 หน่วย

กลุ่มงาน/งาน งานก่อสร้างอาคารเรียน ค.ส.ล. 4 ชั้น มีเสาเข็ม

ชื่อโครงการ/งานก่อสร้าง ประกวราคาจ้างก่อสร้างอาคารเรียน 4 ชั้น 12 ห้องเรียน โรงเรียนเทศบาลบ้านโนนชัย (ส่วนที่เหลือ) ด้วยวิธีประกวดราคาอิเล็กทรอนิกส์ (e-bidding)/ก่อสร้างอาคารเรียน 4 ชั้น 12

สถานที่ก่อสร้าง ห้องเรียน โรงเรียนเทศบาลบ้านโนนชัย (ส่วนที่เหลือ) ตำบลในเมือง อำเภอ เมืองขอนแก่น จังหวัด ขอนแก่น

แบบเลขที่

หน่วยงานเจ้าของโครงการ/งานก่อสร้าง เทศบาลนครขอนแก่น / เทศบาลนครขอนแก่น

แบบ พร. 4 ที่แนบ มีจำนวน 10 หน้า

คำนวณราคากลาง เมื่อวันที่

หน่วย : บาท

ลำดับที่	รายงาน	ค่างานต้นทุน	Factor F	ค่าก่อสร้าง	หมายเหตุ
	เงื่อนไขการใช้ตาราง Factor F				
	เงินล่วงหน้าจ่าย 0 %				
	เงินประกันผลงานหัก 0 %				
	ดอกเบี้ยเงินกู้ 7 %				
	ภาษีมูลค่าเพิ่ม 7 %				
				รวมค่าก่อสร้าง	
				6,195,212.15	

ขนาดหรือเนื้อที่อาคารจำนวน 1,608.00 ตารางเมตร เฉลี่ย 3,852.74 บาท/ตารางเมตร

หมายเหตุ : แสดงแบบสรุปค่าก่อสร้าง รวม 6,195,212.15 บาท ต่อ 1 หน่วย

ผู้ควบคุมงานแบบและบัญชี  
(ระบุชื่อและนามสกุล)

ทศพล อุดมธำชชา

27 มกราคม 2568 11:01:14

### แบบสรุปค่าก่อสร้าง

ชื่อโครงการ/งานก่อสร้าง      ประมวลราคาจ้างก่อสร้างอาคารเรียน 4 ชั้น 12 ห้องเรียน โรงเรียนเทศบาลบ้านโนนชัย (ส่วนที่เหลือ) ด้วยวิธีประกวดราคาอิเล็กทรอนิกส์ (e-bidding)/ก่อสร้างอาคารเรียน 4 ชั้น 12

สถานที่ก่อสร้าง      ห้องเรียน โรงเรียนเทศบาลบ้านโนนชัย (ส่วนที่เหลือ)      ตำบล      ในเมือง      อำเภอ      เมืองขอนแก่น      จังหวัด      ขอนแก่น

แบบเลขที่

หน่วยงานเจ้าของโครงการ/งานก่อสร้าง      เทศบาลนครขอนแก่น / เทศบาลนครขอนแก่น

แบบ ปร. 4 ที่แบบ      มีจำนวน      10      หน้า

คำนวณราคากลาง      เมื่อวันที่

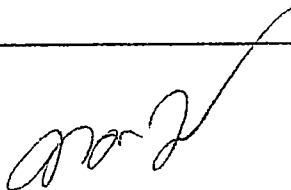

( ทศพล วงศ์อาษา )

ประธานกรรมการกำหนดราคากลาง

- 10 -

( ธีรัชชัย วนาพิทักษ์กุล )  
กรรมการกำหนดราคากลาง

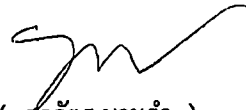

( สุภวัตร นามคำ )

กรรมการกำหนดราคากลาง

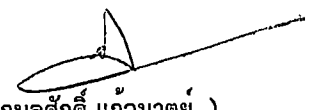

( กมลศักดิ์ แก้วมัตย์ )

กรรมการกำหนดราคากลาง

- 11 -

( กัญญา แสนสอาด )  
กรรมการกำหนดราคากลาง

ผู้รับแจ้งการประมูล (นางนันทกานต์)      สำนักงานเทศบาลนครขอนแก่น  
เทศบาลนครขอนแก่น      ทศพล วงศ์อาษา  
27 มกราคม 2568 11:01:14

## แบบสรุปค่าครุภัณฑ์จัดซื้อ

กลุ่มงาน/งาน งานครุภัณฑ์จัดซื้อ  
 ชื่อโครงการ/งานก่อสร้าง ประกวราคาจ้างก่อสร้างอาคารเรียน 4 ชั้น 12 ห้องเรียน โรงเรียนเทศบาลบ้านโนนชัย (ส่วนที่เหลือ) ด้วยวิธีประกวดราคาอิเล็กทรอนิกส์ (e-bidding) / ก่อสร้างอาคารเรียน 4 ชั้น 12 ห้องเรียน โรงเรียนเทศบาลบ้านโนนชัย (ส่วนที่เหลือ)

สถานที่ก่อสร้าง ตำบล ในเมือง อำเภอ เมืองขอนแก่น จังหวัด ขอนแก่น

แบบเลขที่

หน่วยงานเจ้าของโครงการ/งานก่อสร้าง เทศบาลนครขอนแก่น / เทศบาลนครขอนแก่น

คำนวณราคากลาง เมื่อวันที่

หน่วย : บาท

ลำดับที่	รายงาน	ค่างาน	ภาษีมูลค่าเพิ่ม	ค่าก่อสร้าง	หมายเหตุ
1	ถังเก็บน้ำไฟเบอร์กลาส 15,000 ลิตร	120,870.00	0.00	120,870.00	
2	พัดลมติดเพดาน ขนาด 56 นิ้ว	58,743.36	0.00	58,743.36	
3	ปั้มน้ำอัตโนมัติ 400 วัตต์	6,532.71	0.00	6,532.71	
รวมค่าก่อสร้าง				186,146.07	

ผู้รับใช้ระบบสารสนเทศ  
(ระบบบัญชี)

นางสาววิภาดา  
นางสาววิภาดา

ทศพล วิชา

27 มกราคม 2568 11:01:18

### แบบสรุปค่าครุภัณฑ์จัดซื้อ

ชื่อโครงการ/งานก่อสร้าง ประกวดราคาจ้างก่อสร้างอาคารเรียน 4 ชั้น 12 ห้องเรียน โรงเรียนเทศบาลบ้านโนนชัย (ส่วนที่เหลือ) ด้วยวิธีประกวดราคาอิเล็กทรอนิกส์ (e-bidding) / ก่อสร้างอาคารเรียน 4 ชั้น 12 ห้องเรียน โรงเรียนเทศบาลบ้านโนนชัย (ส่วนที่เหลือ)

สถานที่ก่อสร้าง ตำบล ในเมือง อำเภอ เมืองขอนแก่น จังหวัด ขอนแก่น

แบบเลขที่ \_\_\_\_\_

หน่วยงานเจ้าของโครงการ/งานก่อสร้าง เทศบาลนครขอนแก่น / เทศบาลนครขอนแก่น

แบบ ปร. 4 ที่แนบ มีจำนวน            หน้า

คำนวณราคากลาง เมื่อวันที่           

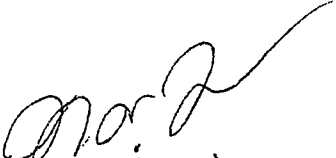
  
( ทศพล วงศ์อาษา )

ประธานกรรมการกำหนดราคากลาง

- 10 -  
( ธวัชชัย วนาพิทักษ์กุล )  
กรรมการกำหนดราคากลาง

  
( ศุภวัตร นามคำ )  
กรรมการกำหนดราคากลาง

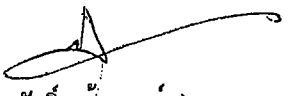
  
( กมลศักดิ์ แก้วมาตย์ )  
กรรมการกำหนดราคากลาง

- 11 -  
( กัญญา แสนสอาด )  
กรรมการกำหนดราคากลาง

ผู้ดูแลระบบสารสนเทศ (นางนันทนา สมบัติคำ)



เทศบาลนครขอนแก่น

27 มกราคม 2568 11:01:18

แบบสุราคาากลางงานก่อสร้างอาคาร

ชื่อโครงการ/งานก่อสร้าง      ประกวดราคาจ้างก่อสร้างอาคารเรียน 4 ชั้น 12 ห้องเรียน โรงเรียนเทศบาลบ้านโนนชัย (ส่วนที่เหลือ) ด้วยวิธีประกวดราคาอิเล็กทรอนิกส์ (e-bidding)/ก่อสร้างอาคารเรียน 4 ชั้น

สถานที่ก่อสร้าง      12 ห้องเรียน โรงเรียนเทศบาลบ้านโนนชัย (ส่วนที่เหลือ)  
 ตำบล      ในเมือง      อำเภอ      เมืองขอนแก่น      จังหวัด      ขอนแก่น

แบบเลขที่

หน่วยงานเจ้าของโครงการ/งานก่อสร้าง      เทศบาลนครขอนแก่น เทศบาลนครขอนแก่น

แบบ ปร. 4 และ ปร. 5 ที่แนบ      มีจำนวน      2      ชุด

คำนวณราคากลาง      เมื่อวันที่

หน่วย : บาท

ลำดับที่	รายงาน	ค่าก่อสร้าง	หมายเหตุ
1	งานก่อสร้างอาคารเรียน ค.ส.ล. 4 ชั้น มีเสาเข็ม จำนวน 1.000 หลังละ 6,195,212.15 บาท	6,195,212.15	
2	งานอาคาร : งานครุภัณฑ์จัดซื้อ	186,146.07	
สรุป	ราคากลาง	6,381,358.22	
	ราคากลาง (..... หักสามแสนแปดหมื่นหนึ่งพันสามร้อยห้าสิบบาทยี่สิบสองสตางค์ .....		

ผู้ปฏิบัติงานประจำแผนก (นาง)

  
 ทศพล ฐิตศอชา  
 27 มกราคม 2568 11:01:28

แบบสรุปราคากลางงานก่อสร้างอาคาร

ชื่อโครงการ/งานก่อสร้าง ประกวดราคาจ้างก่อสร้างอาคารเรียน 4 ชั้น 12 ห้องเรียน โรงเรียนเทศบาลบ้านโนนชัย (ส่วนที่เหลือ) ด้วยวิธีประกวดราคาอิเล็กทรอนิกส์ (e-bidding)/ก่อสร้างอาคารเรียน 4 ชั้น 12 ห้องเรียน โรงเรียนเทศบาลบ้านโนนชัย (ส่วนที่เหลือ)

สถานที่ก่อสร้าง ตำบล ในเมือง อำเภอ เมืองขอนแก่น จังหวัด ขอนแก่น

แบบเลขที่ \_\_\_\_\_

หน่วยงานเจ้าของโครงการ/งานก่อสร้าง เทศบาลนครขอนแก่น เทศบาลนครขอนแก่น

แบบ ปร. 4 และ ปร. 5 ที่แนบ มีจำนวน ชุด

จำนวนราคากลาง เมื่อวันที่

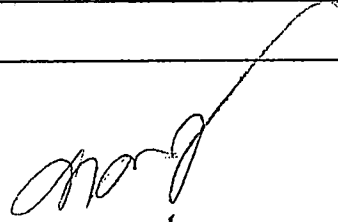

( ทศพล วงศ์อาษา )

ประธานกรรมการกำหนดราคากลาง

-๒๑๘-  
( ธวัชชัย วนาพิทักษ์กุล )  
กรรมการกำหนดราคากลาง



( สุภวัตร นามคำ )  
กรรมการกำหนดราคากลาง

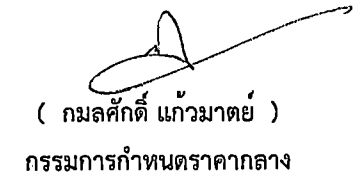

( กมลศักดิ์ แก้วมัตย์ )  
กรรมการกำหนดราคากลาง

นางนันทกา ตาประดิษฐ์  
(นางนันทกา ตาประดิษฐ์)  
นักวิชาการเงินและบัญชี  
ชำนาญการพิเศษ

ตำแหน่งผู้ซื้อ  
ทศพล วงศ์อาษา

27 มีนาคม 2568 11:01:28



แบบสรุปราคากลางงานก่อสร้างอาคาร

ชื่อโครงการ/งานก่อสร้าง      ประกวดราคาจ้างก่อสร้างอาคารเรียน 4 ชั้น 12 ห้องเรียน โรงเรียนเทศบาลบ้านโนนชัย (ส่วนที่เหลือ) ด้วยวิธีประกวดราคาอิเล็กทรอนิกส์ (e-bidding)/ก่อสร้างอาคารเรียน 4 ชั้น  
12 ห้องเรียน โรงเรียนเทศบาลบ้านโนนชัย (ส่วนที่เหลือ)

---

สถานที่ก่อสร้าง      ตำบล      ในเมือง      อำเภอ      เมืองขอนแก่น      จังหวัด      ขอนแก่น

---

แบบเลขที่

---

หน่วยงานเจ้าของโครงการ/งานก่อสร้าง      เทศบาลนครขอนแก่น เทศบาลนครขอนแก่น

---

แบบ ปร. 4 และ ปร. 5      ที่แบบ      มีจำนวน      ชุด

---

คำนวณราคากลาง      เมื่อวันที่

---

- ๒ -

( กัญญา แสนสะอาด )

กรรมการกำหนดราคากลาง

นางวิภากรวิมลไชย (นางวิภากรวิมลไชย)

ศาสตราจารย์ ดร. ศาสตราจารย์ ดร.  
ศาสตราจารย์ ดร. ศาสตราจารย์ ดร.  
ศาสตราจารย์ ดร. ศาสตราจารย์ ดร.

27 มกราคม 2568 11:01:28

รายการประกอบแบบก่อสร้าง รายการทางสถาปัตยกรรม

หมวดที่ 1 วัสดุประสม เป็นอัตราของส่วนผสมชนิด ผงซีเมนต์สูงกระเบื้อง หน้าก่ออิฐฉาบปูน

หมวดที่ 2 วัสดุอิฐก่อ

- อิฐ ก่ออิฐที่ใช้ก่อผนัง เปรียบเทียบกัน ผิวหน้าเรียบหรือผิวหน้าขรุขระ หรือผิวหน้าเรียบหรือผิวหน้าขรุขระ
- อิฐ ก่ออิฐที่ใช้ก่อผนัง เปรียบเทียบกัน ผิวหน้าเรียบหรือผิวหน้าขรุขระ หรือผิวหน้าเรียบหรือผิวหน้าขรุขระ
- อิฐ ก่ออิฐที่ใช้ก่อผนัง เปรียบเทียบกัน ผิวหน้าเรียบหรือผิวหน้าขรุขระ หรือผิวหน้าเรียบหรือผิวหน้าขรุขระ
- อิฐ ก่ออิฐที่ใช้ก่อผนัง เปรียบเทียบกัน ผิวหน้าเรียบหรือผิวหน้าขรุขระ หรือผิวหน้าเรียบหรือผิวหน้าขรุขระ

2.5 ประตู หน้าต่าง ไม่เป็นไปตามแบบและรายการ การติดตั้งต้องติดตั้งด้วยตามระดับติดตั้ง และติดตั้งได้ดัง

2.6 ประตู หน้าต่าง ไม่เป็นไปตามแบบและรายการ การติดตั้งต้องติดตั้งด้วยตามระดับติดตั้ง และติดตั้งได้ดัง

2.7 ประตู หน้าต่าง ไม่เป็นไปตามแบบและรายการ การติดตั้งต้องติดตั้งด้วยตามระดับติดตั้ง และติดตั้งได้ดัง

2.8 ประตู หน้าต่าง ไม่เป็นไปตามแบบและรายการ การติดตั้งต้องติดตั้งด้วยตามระดับติดตั้ง และติดตั้งได้ดัง

รายการ	รหัสแบบ	จำนวน		ราคา		รวม	หมายเหตุ
		จำนวน (ม.ก.)	ราคา (บาท)	จำนวน (ม.ก.)	ราคา (บาท)		
1.อาคารเรียน 4 ชั้น 12 ห้องเรียน	สน.ศท/4/12	1	1,800	91.0	1	1,800	124.0
2.อาคารเรียน 4 ชั้น 12 ห้องเรียน (ชั้นล่าง)	สน.ศท/4/12	1	2,000	100.0	1	2,000	134.0
3.อาคารเรียน 4 ชั้น 18 ห้องเรียน	สน.ศท/4/18	2	1,800	91.0	2	1,000	96.0
4.อาคารเรียน 4 ชั้น 18 ห้องเรียน (ชั้นล่าง)	สน.ศท/4/18	2	1,800	91.0	2	1,800	124.0
5.อาคารเรียน 4 ชั้น 24 ห้องเรียน	สน.ศท/4/24	2	1,800	91.0	2	1,800	124.0
6.อาคารเรียน 4 ชั้น 24 ห้องเรียน (ชั้นล่าง)	สน.ศท/4/24	2	2,000	100.0	2	2,000	134.0
7.อาคารเรียน 200 คน (8 ห้องเรียน)	สน.ศท/8	2	1,000	48.0	2	1,000	67.0
8.อาคารเรียน 2 ชั้น ขนาดกลาง	สน.ศท/2	1	1,200	63.0	1	1,200	84.0
9.อาคารเรียน 2 ชั้น ขนาดเล็ก	สน.ศท/2	1	600	30.0	1	600	50.0
10. ส่วน 6 ชั้น	สน.ศท/6	1	1,000	48.0	1	1,000	67.0
11. ส่วน 10 ชั้น	สน.ศท/10	1	1,000	73.0	1	1,000	95.0

โดยสรุปนี้ไม่ได้เป็นไปตามแบบและรายการ การติดตั้งต้องติดตั้งด้วยตามระดับติดตั้ง และติดตั้งได้ดัง

2.11 รายการอื่นใดในสัญญาจ้างก่อสร้างที่มิได้ระบุไว้ในแบบและรายการ แต่จำเป็นต้องใช้เพื่อประโยชน์ของงานก่อสร้าง

2.12 รายการอื่นใดในสัญญาจ้างก่อสร้างที่มิได้ระบุไว้ในแบบและรายการ แต่จำเป็นต้องใช้เพื่อประโยชน์ของงานก่อสร้าง

ราชการแก้ไข

สำนักงานช่างเทศบาลนครขอนแก่น

เขียน - ส.ราช

สถาปนิก

วิศวกร

หน้าแบบแผนฯ

หน้า.ศ.ควบคุมอาคาร

หน้า.ศ.ควบคุมการก่อสร้างฯ

หน้า.ศ.กำกับช่าง

ปลัดเทศบาล

อนุมัติ

นายกเทศมนตรี

แบบก่อสร้าง อาคารเรียน 4 ชั้น 12 ห้องเรียน โรงเรียนเทศบาลบ้านโนนชัย (ส่วนที่เหลือ)

แบบร่างที่ 1

แผ่นที่ 1

กส.115/2567

รวม 17 แผ่น

ผู้ดูแลอาคารและวิศวกรรม  
(ร.น. ไม้ชัยเกษม เมฆะกุลสงเห)

ถอดแบบให้

จุดตั้ง จำนวน 27 ชั้น ๑ 0.167 ม. จุดตั้ง จำนวน 20 ชั้น ๑ 0.175 ม. จุดตั้ง จำนวน 20 ชั้น ๑ 0.175 ม.

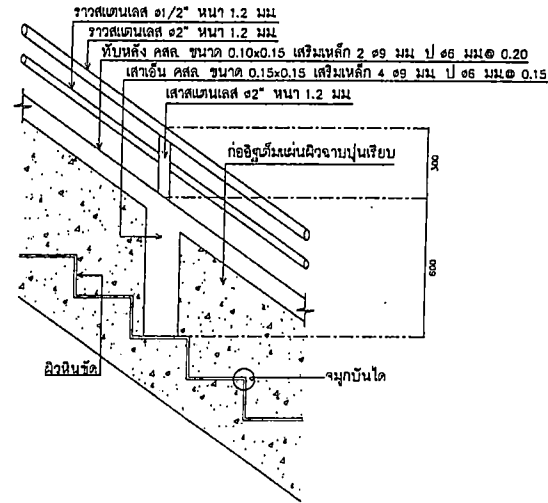
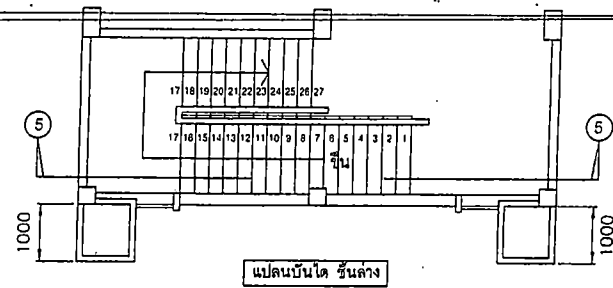
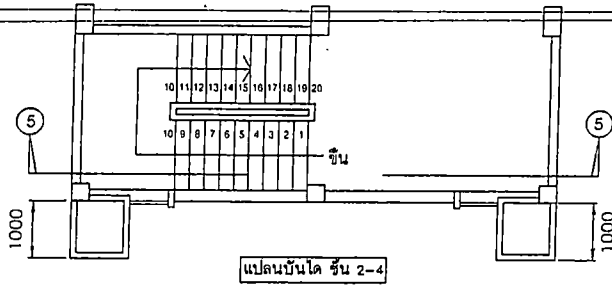
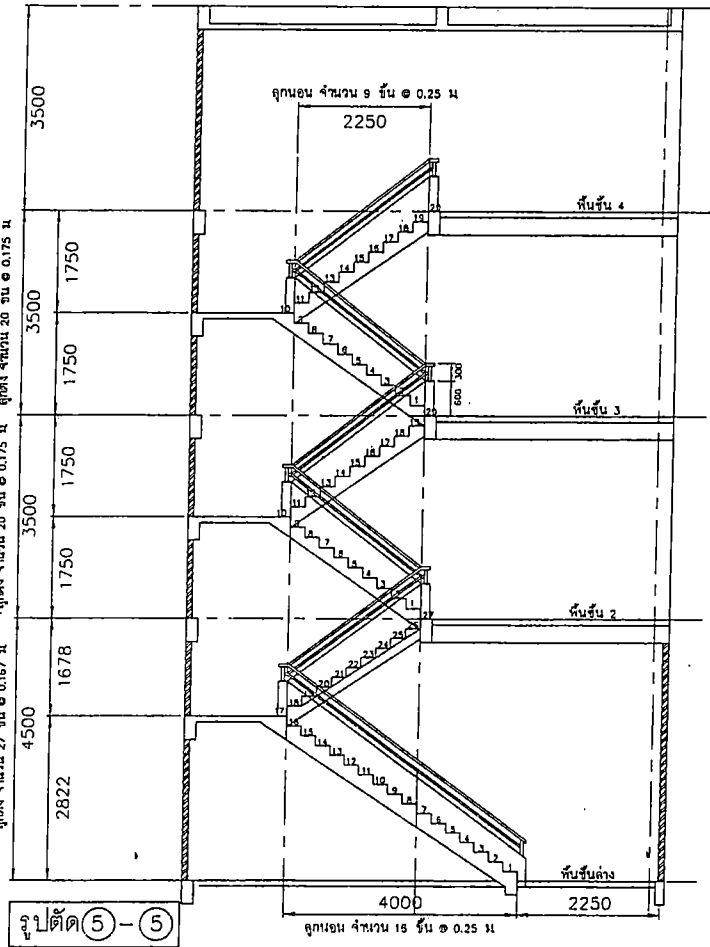

รูปขยาย ©

รายการแก้ไข



สำนักงานช่าง  
เทศบาลนครขอนแก่น

- ส่วนควบคุมการก่อสร้าง
- ส่วนการโยธา
- ส่วนช่างสุขภิบาล

เขียน - ส่างว	<i>[Signature]</i>
สถาปนิก	<i>[Signature]</i>
วิศวกร	<i>[Signature]</i>
หน.ส.แบบแผนฯ	<i>[Signature]</i>
หน.ส.ควบคุมอาคาร	
ผอ.ส่วนควบคุมการก่อสร้าง	
ผอ.สำนักช่าง	
ปลัดเทศบาล	
อนุมัติ	<i>[Signature]</i>
นายกเทศมนตรี	

แบบก่อสร้าง อาคารเรียน 4 ชั้น 12 ห้องเรียน โรงเรียนเทศบาลบ้านโนนชัย (ส่วนที่เหลือ)	
แบบเลขที่ กล.115/2567	แผ่นที่ 2 รวม 17 แผ่น

สำนักงานคณะกรรมการ  
การประถมศึกษาแห่งชาติ  
(ร.แม่เหล็ก)

รองอธิบดี

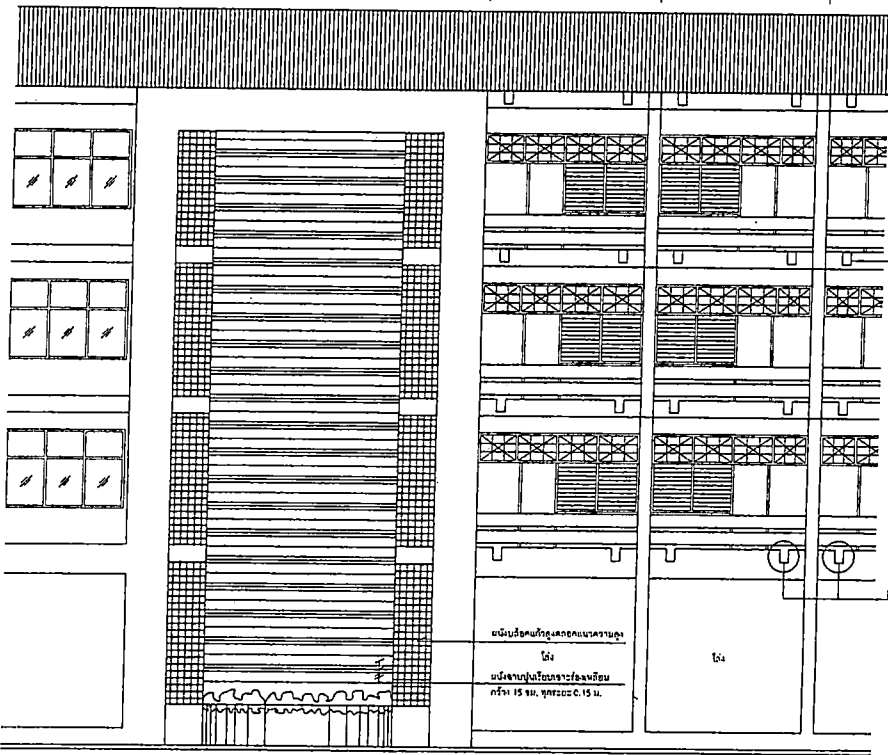
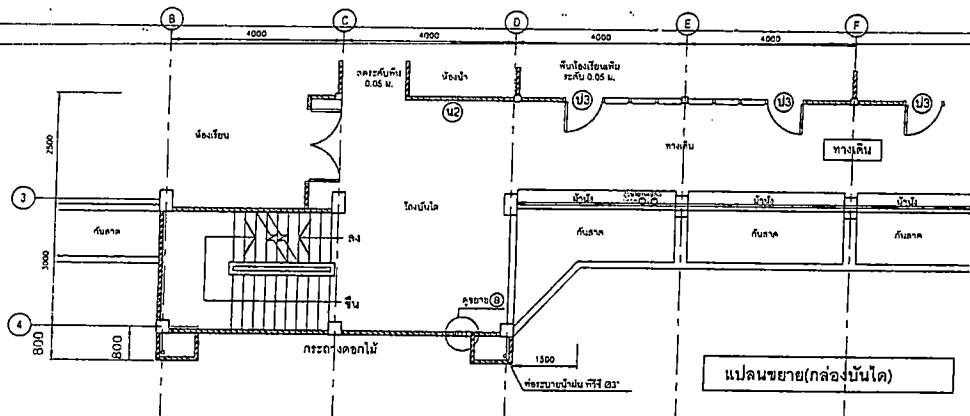

รูปด้านขยาย(กล่องบันได)

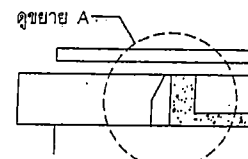
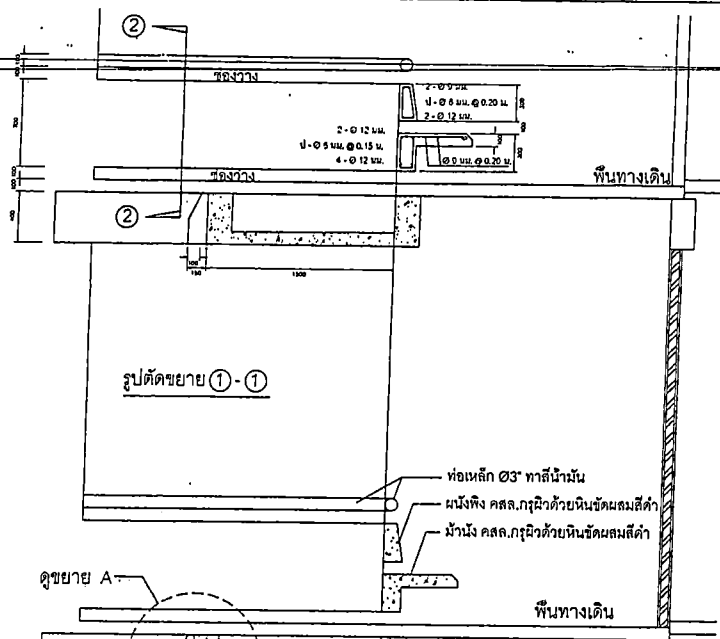

รูปตัดขยาย 2-2

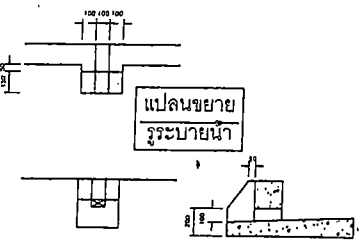
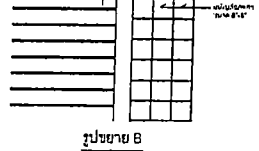
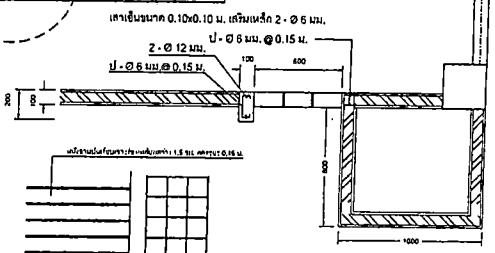
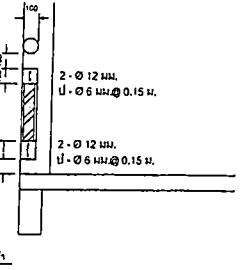

รูปด้าน  
รูปตัด  
รูปขยาย A

รายการแก้ไข



สำนักงาน  
เทศบาลนครขอนแก่น

- ส่วนควบคุมการก่อสร้าง
- ส่วนการโยธา
- ส่วนช่างเทคนิค

เขียน - สว่าง	
สถาปนิก	
วิศวกร	
หน.แม่แบบแผนฯ	
หน.แม่ควบคุมอาคาร	
ผอ.ส่วนควบคุมการก่อสร้าง	
ผอ.สำนักงาน	
ปลัดเทศบาล	
อนุมัติ	
นายเทศมนตรี	

แบบก่อสร้าง  
อาคารเรียน 4 ชั้น 12 ห้องเรียน  
โรงเรียนเทศบาลบ้านโนนชัย  
(ส่วนที่เหลือ)

แบบเลขที่	แผ่นที่ 3
กล.115/2567	รวม 17 แผ่น

ผู้เขียน: วิทยาลัยเทคโนโลยี  
(ร.บัณฑิตย เทคนิก)

รศ.บัณฑิตย เทคนิก

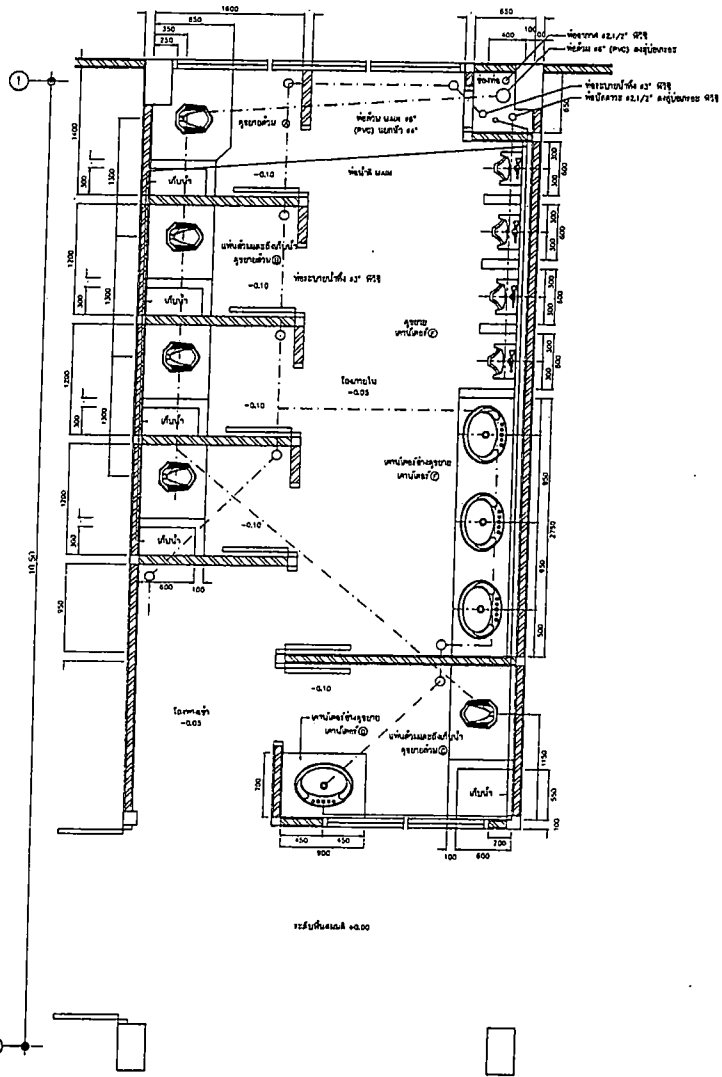

แปลนขยายห้องน้ำชายชั้น 3-4

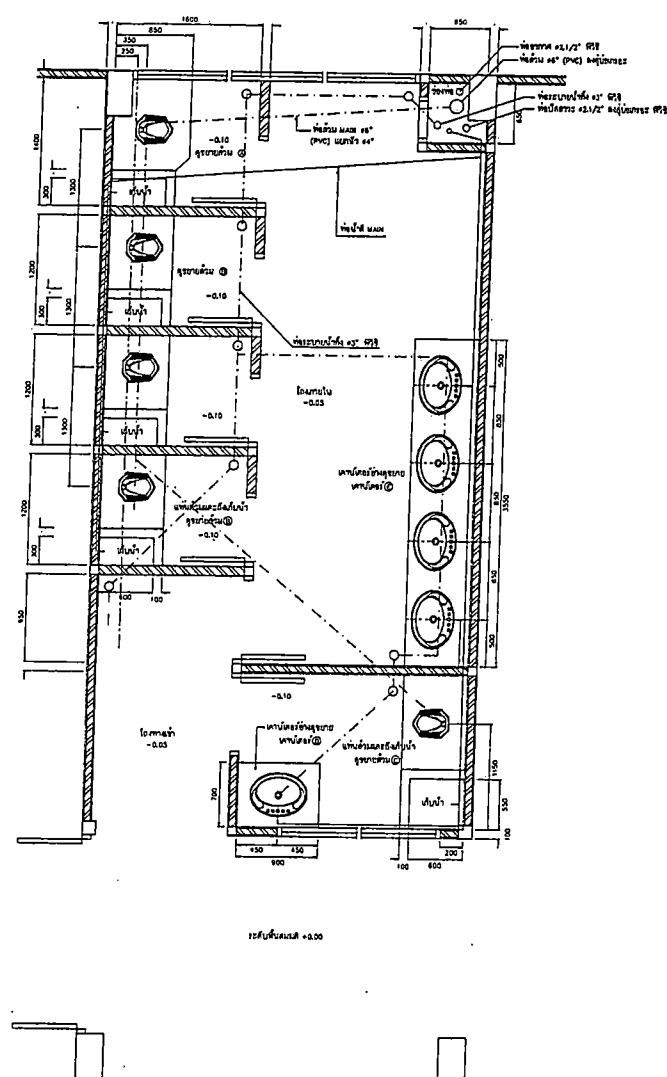

แปลนขยายห้องน้ำหญิงชั้น 2

แบบขยายห้องน้ำ-ส้วม 1:40

รายการแก้ไข



สำนักการช่าง  
เทศบาลนครขอนแก่น

- ส่วนควบคุมการก่อสร้าง
- ส่วนการโยธา
- ส่วนช่างสุขาภิบาล

เขียน - ตำราจ	
สถาปนิก	
วิศวกร	
หน.ส.แบบแผนฯ	
หน.ส.ควบคุมอาคาร	

ผอ.ส่วนควบคุมการก่อสร้าง

ผอ.สำนักช่าง

ปลัดเทศบาล

อนุมัติ  
นายกเทศมนตรี

แบบก่อสร้าง  
อาคารเรียน 4 ชั้น 12 ห้องเรียน  
โรงเรียนเทศบาลบ้านโนนชัย  
(ส่วนที่เหลือ)

แบบเลขที่	แผ่นที่ 4
กส.115/2567	รวม 17 แผ่น



สำนักงานช่าง  
เทศบาลนครขอนแก่น

- ส่วนควบคุมการก่อสร้าง
- ส่วนการโยธา
- ส่วนช่างสุขาภิบาล

เขียน - ดำรง  
สถาปนิก  
วิศวกร  
หน.ส.แบบแผนฯ  
หน.ส.ควบคุมอาคาร

ผอ.ส่วนควบคุมการก่อสร้าง  
ผอ.สำนักช่าง  
ปลัดเทศบาล  
อนุมัติ  
นายกเทศมนตรี

แบบก่อสร้าง  
อาคารเรียน 4 ชั้น 12 ห้องเรียน  
โรงเรียนเทศบาลบ้านโนนชัย  
(ส่วนที่เหลือ)  
แบบเลขที่  
กส.115/2567

แผ่นที่ 5  
รวม 17 แผ่น

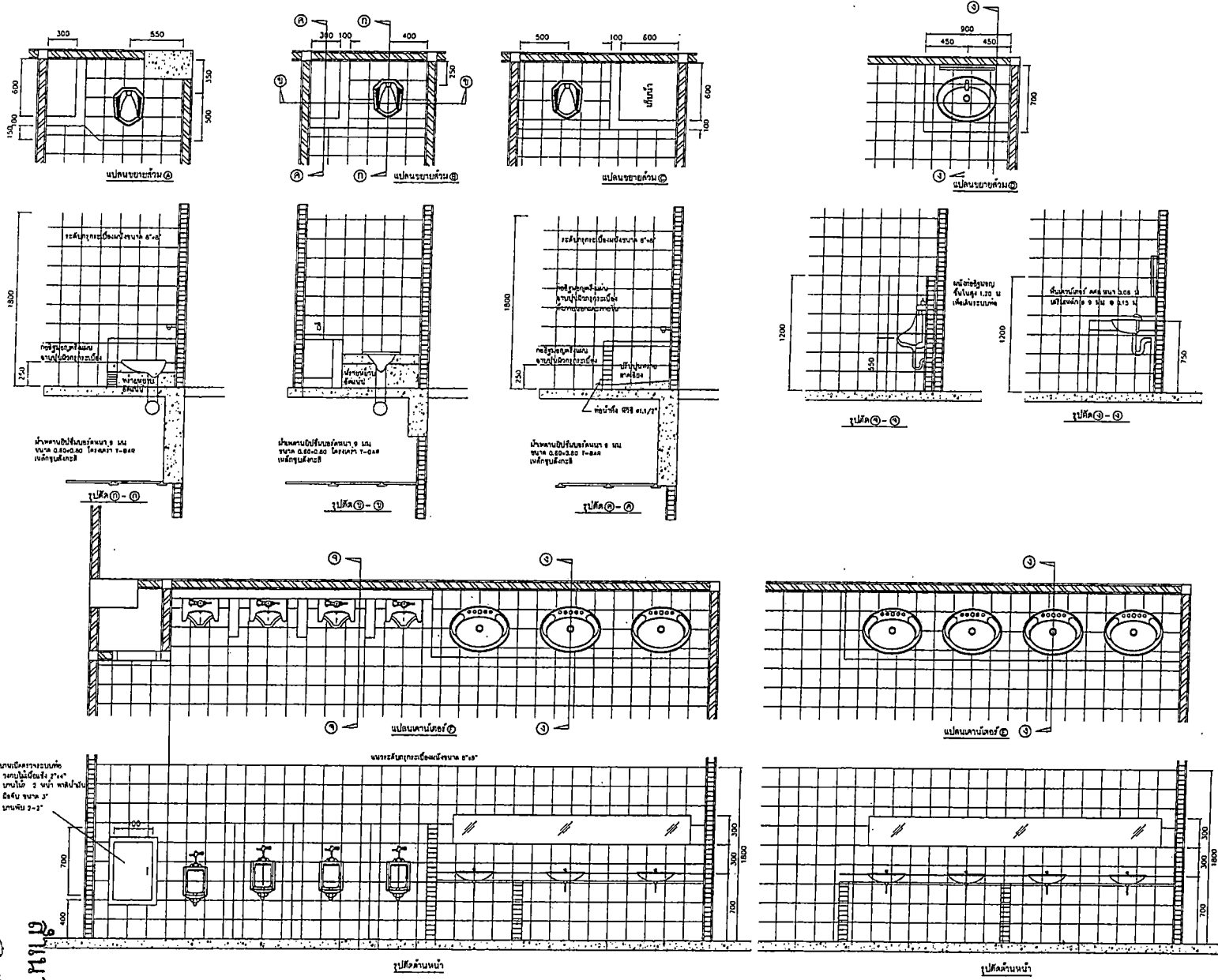

นางนันทกา สมบัติคำ (ร)  
 ศึกษานิเทศก์  
 สำนักวิชาการและมาตรฐานการศึกษา  
 สำนักงานเขตพื้นที่การศึกษามุกดาหาร

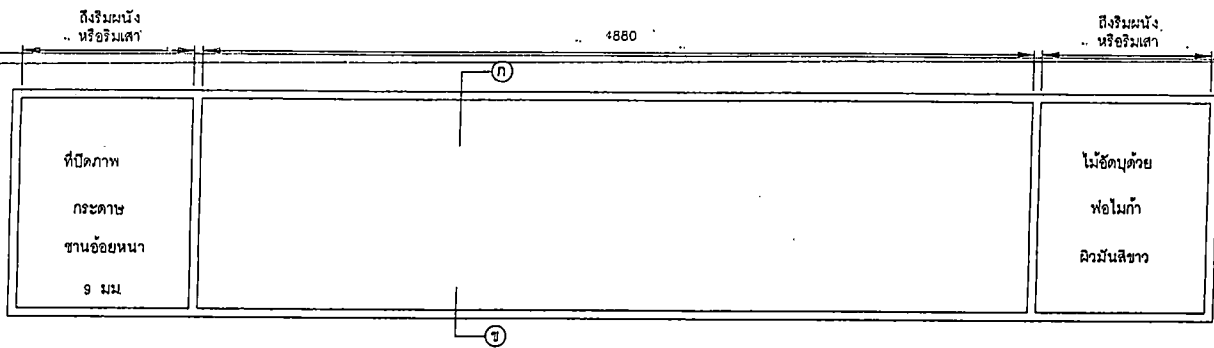

หมายเหตุ  
 กระดาษที่ใช้งานไม้อัดย่น 12 ชุด  
 ขนาดหน้าตั้งติดที่ ใสะห่างผู้ควบคุมงาน  
 จะกำหนดให้พร้อมส่ง

รูปด้านหน้ากระดาน

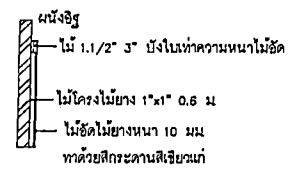

ตัดขยาย ก

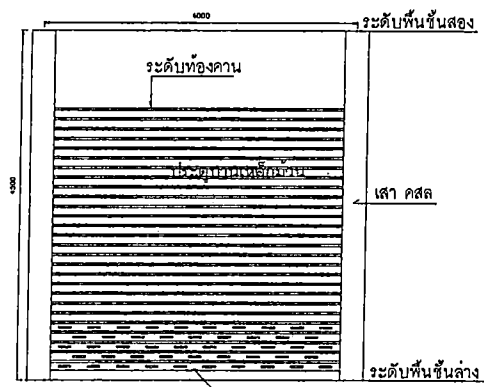
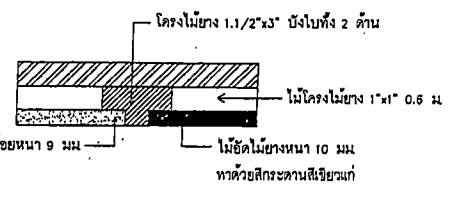
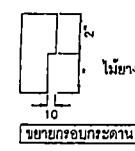

ป.๑ ล็อกกุญแจ

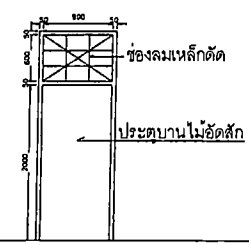

ป.๑๔

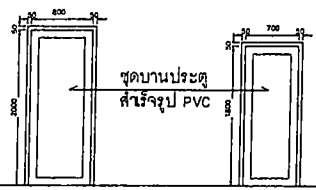

ป.๑๕

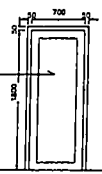

ป.๑๖

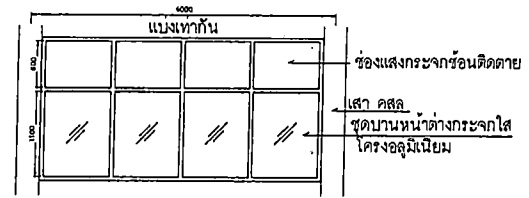

ป.๑๑

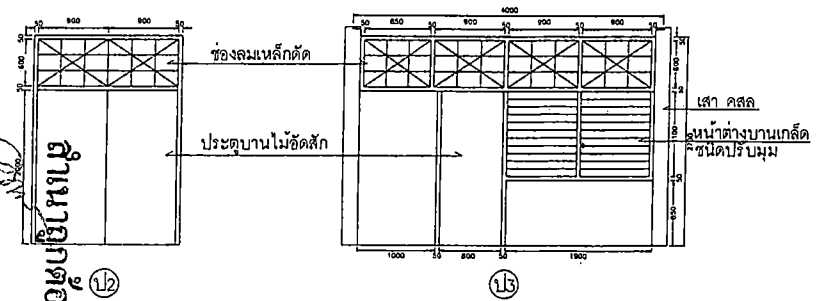

ป.๑๒

ป.๑๖



ป.๑๒



ป.๑๓

หมายเหตุ  
 รายละเอียดประตู - หน้าต่าง  
 ให้ดูตามรายการประกอบแบบ



สำนักงาน  
 ทบพลนครขอนแก่น

- ส่วนควบคุมการก่อสร้าง
- ส่วนการโยธา
- ส่วนช่างเทคนิค

เขียน - สำรอง

สถาปนิก

วิศวกร

หน.ฝ่ายควบคุม

หน.ฝ่ายช่างโยธา

ผ.ส่วนควบคุมการก่อสร้าง

ผ.สำนักช่าง

ปลัดเทศบาล

อนุมัติ

นายกเทศมนตรี

แบบก่อสร้าง  
 อาคารเรียน 4 ชั้น 12 ห้องเรียน  
 โรงเรียนเทศบาลบ้านโนนชัย  
 (ส่วนที่เหลือ)

แบบเลขที่ 6

กส.115/2567

แผ่นที่ 6  
 รวม 17 แผ่น

ผู้เขียนแบบสถาปัตย์  
 นางนันทนา สมบัติการ (รับ)  
 ๕๕ หมู่ ๑๕ ตำบลบ้านใหม่ อำเภอเมือง จังหวัดขอนแก่น



สำนักงานช่าง  
เทศบาลนครขอนแก่น

- ส่วนควบคุมการก่อสร้าง
- ส่วนการโยธา
- ส่วนช่างสุขาภิบาล

เขียน - สร่าง	
สถาปนิก	
วิศวกร	
หน.ร.แบบแผนฯ	
หน.ร.ควบคุมอาคาร	

ขอ.ส่วนควบคุมการก่อสร้าง

ขอ.สำนักงานช่าง

ปลัดเทศบาล

อนุมัติ  
นายกเทศมนตรี

แบบก่อสร้าง  
อาคารเรียน 4 ชั้น 12 ห้องเรียน  
โรงเรียนเทศบาลบ้านโนนชัย  
(ส่วนที่เหนือ)

แบบลงที่	แผ่นที่ 7
กส.115/2567	รวม 17 แผ่น

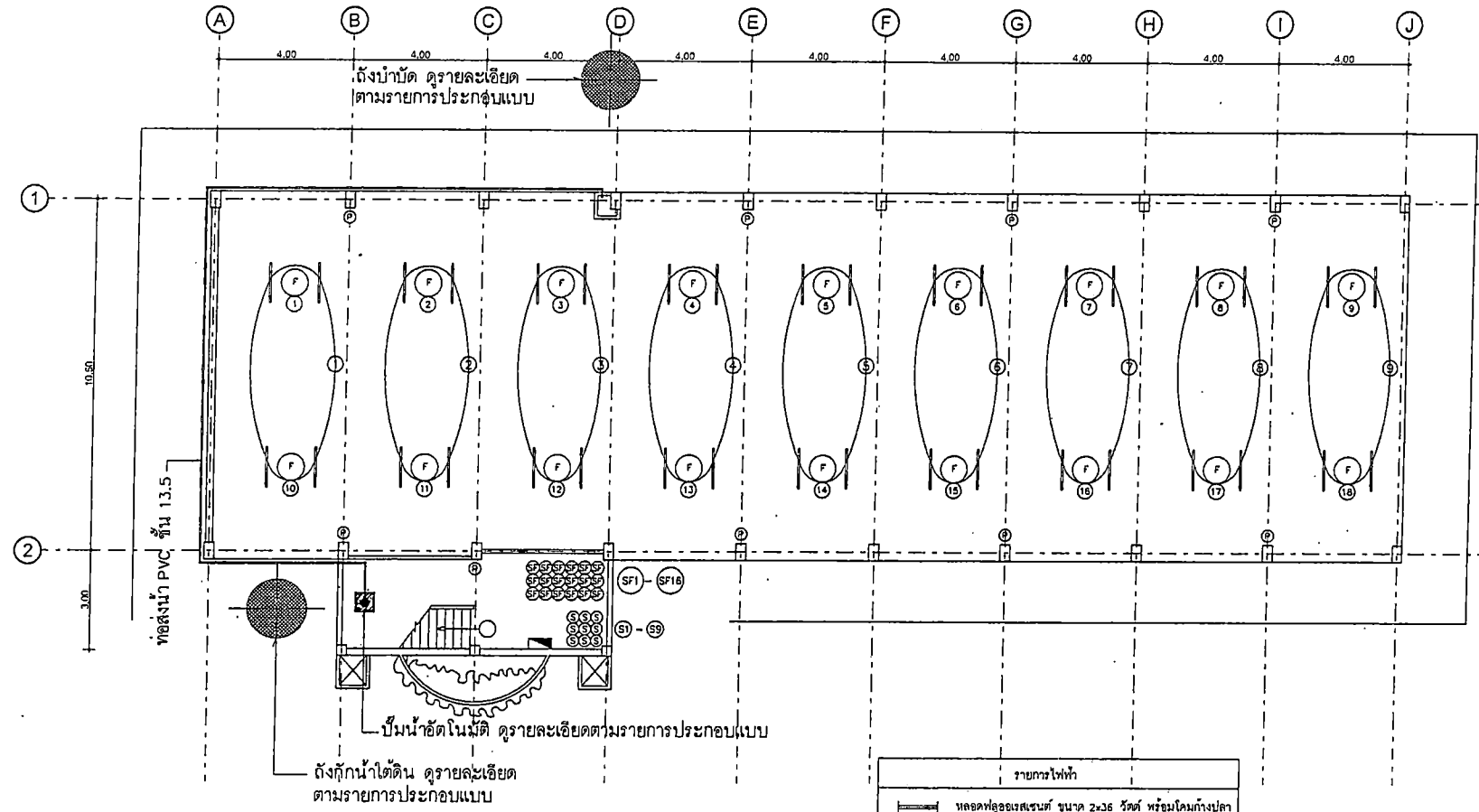

แปลนไฟฟ้าและสุขาภิบาลชั้นล่าง 1:100

รายการไฟฟ้า

- หลอดไฟลูออโรสเซนต์ ขนาด 2x36 วัตต์ พร้อมโคมกึ่งปลา
- หลอดไฟลูออโรสเซนต์ ขนาด 1x36 วัตต์ พร้อมโคมสี่ขุ่น
- สวิตช์
- สวิตช์ไฟทางเดียว
- สวิตช์สวิตช์
- ปลั๊กทางเดียว
- LOAD CENTER ชนิดมี MAIN ควบคุม ติดตั้งชั้นละ 1 ตัว
- สายไฟไปใช้ตามมาตรฐาน กฟภ.

นางนันทภา สมบัติคำไร  
นักวิชาการสุขาภิบาลและบำบัดน้ำเสีย  
ชำนาญการพิเศษ



ผู้เขียนแบบสถาปัตย์  
(ร.บุษยามณี วัฒนกุล)

ร.บุษยามณี วัฒนกุล

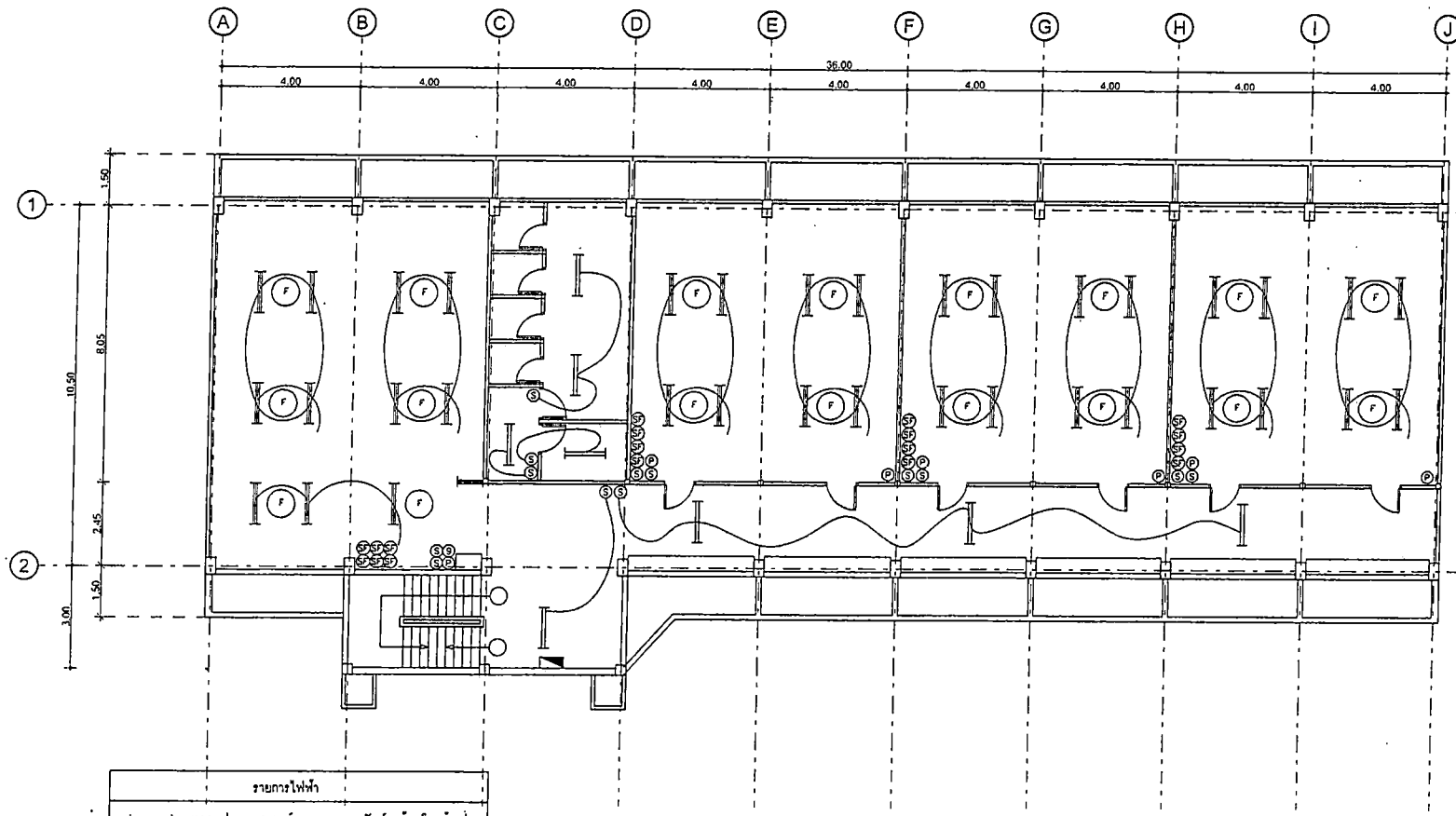

รายการไฟฟ้า	
	หลอดฟลูออเรสเซนต์ ขนาด 2x36 วัตต์ พร้อมโคมกึ่งปลา
	หลอดฟลูออเรสเซนต์ ขนาด 1x36 วัตต์ พร้อมโคมสี่ขุ่น
	สวิตช์
	สวิตช์ไฟทางเดียว
	สวิตช์สวิตช์
	ปลั๊กทางเดียว
	LOAD CENTER ชนิดมี MAIN ควบคุม ติดตั้งรับกระแส 1 ตัว
	สายไฟให้ใช้ตามมาตรฐาน กฟภ

แปลนไฟฟ้าชั้น 2-3-4 1:100

รายการแก้ไข	
 สำนักงานช่าง เทศบาลนครขอนแก่น	
<input type="checkbox"/> ส่วนควบคุมการก่อสร้าง <input type="checkbox"/> ส่วนการโยธา <input type="checkbox"/> ส่วนช่างสุขาภิบาล	
เขียน - ดำรง	
สถาปนิก	
วิศวกร	
หน.ฝ่ายขออนุญาต	
หน.ฝ่ายควบคุมอาคาร	
ขอ.ส่วนควบคุมการก่อสร้าง	
ขอ.สำนักช่าง	
ปลัดเทศบาล	
อนุมัติ	
นายกเทศมนตรี	
แบบก่อสร้าง อาคารเรียน 4 ชั้น 12 ห้องเรียน โรงเรียนเทศบาลบ้านโนนชัย (ส่วนที่เหลือ)	
แบบเลขที่	แผ่นที่ 8
กส.115/2567	รวม 17 แผ่น



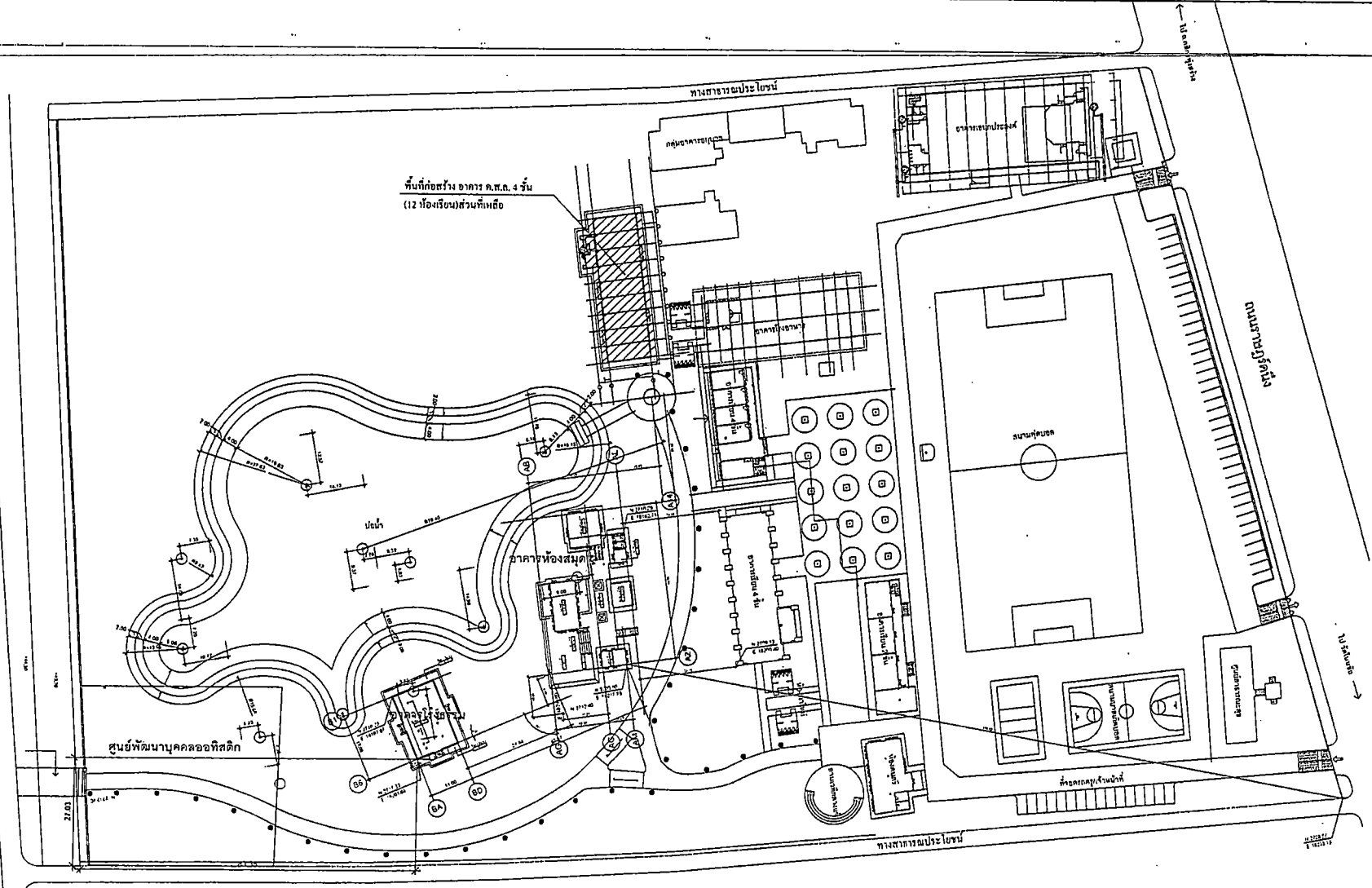

พื้นที่ก่อสร้าง อาคาร ค.ศ.ศ. 4 ชั้น  
(12 ห้องเรียน) ส่วนที่เหลือ

สำนักงานคณะกรรมการ  
 อำนวยการและ  
 ศึกษานิเทศก์  
 กรุงเทพมหานคร

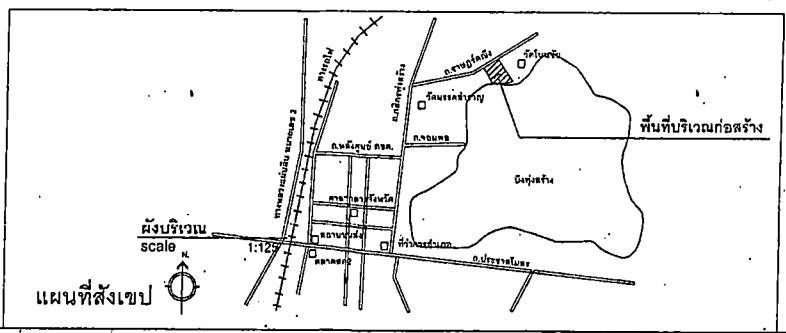

ผังบริเวณรวม 1:750

ราชการแก้ไข	
 สำนักการช่าง เทศบาลนครขอนแก่น	
<input type="checkbox"/> ส่วนควบคุมการก่อสร้าง <input type="checkbox"/> ส่วนการโยธา <input type="checkbox"/> ส่วนช่างสุขาภิบาล	
เขียน - สัรวาง	
สถาปนิก	
วิศวกร	
หน.ส.แบบแผนฯ	
หน.ส.ควบคุมอาคาร	
ขอ.ส่วนควบคุมการก่อสร้าง	
คอ.สำนักช่าง	
ปลัดเทศบาล	
อนุมัติ	
นายกเทศมนตรี	
แบบก่อสร้าง อาคารเรียน 4 ชั้น 12 ห้องเรียน โรงเรียนเทศบาลบ้านโนนชัย (ส่วนที่เหลือ)	
แบบเลขที่	แผ่นที่ 10
กส.115/2567	รวม 17 แผ่น

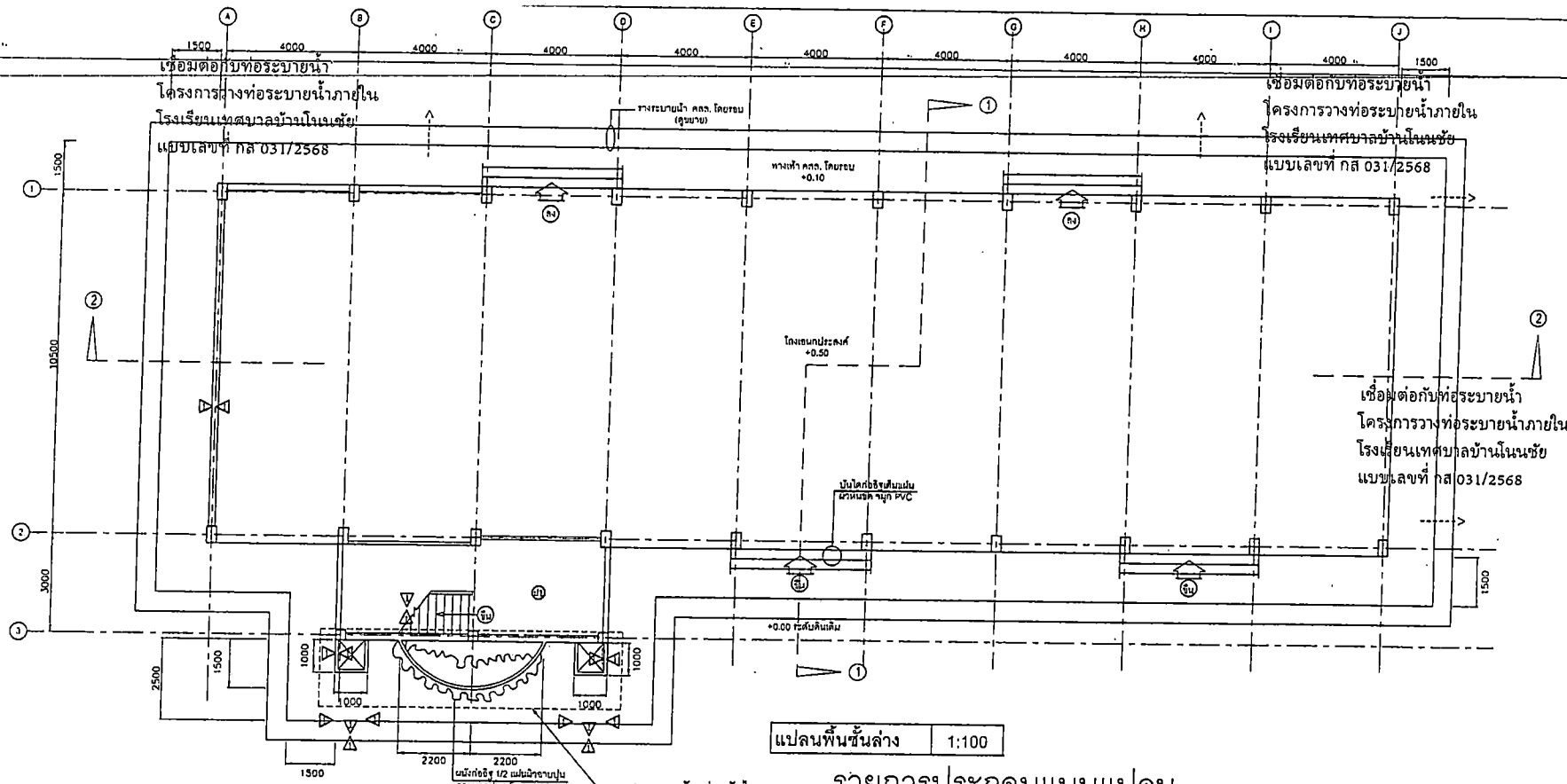

แปลนพื้นชั้นล่าง 1:100

### รายการประกอบแบบแปลน

รายการก่อสร้างอาคารเรียน โรงเรียนเทศบาลบ้านโนนชัย ต่อจากของเดิม  
 เป็นการศึกษาอาคารเรียน 4 ชั้น 12 ห้องเรียน โรงเรียนเทศบาลบ้านโนนชัย(ส่วนที่เหลือ) ต่อจากของเดิม  
 ก่อสร้างยังไม่สมบูรณ์ ประกอบด้วย  
 งานสถาปัตยกรรม(ส่วนที่เหลือ)  
 งานระบบสุขาภิบาล ดับเพลิงและป้องกันอัคคีภัย(ส่วนที่เหลือ)  
 งานระบบไฟฟ้าและสื่อสาร(ส่วนที่เหลือ) โดยผู้รับจ้างต้องดำเนินการตามรายละเอียดของแบบแปลนเทศบาลนครขอนแก่น ดังนี้  
 งานซ่อมแซมโครงสร้างที่ดำเนินการไปก่อนหน้าเพื่อให้แข็งแรงตามหลักวิศวกรรม  
 งานก่ออิฐฉาบปูนในส่วนที่เหลือตามแบบแปลนให้แล้วเสร็จ ครอบถ้วน  
 งานทำบิ๊งกม ค.ส.ล. ตามแบบแปลนให้แล้วเสร็จ ครอบถ้วน  
 งานฉาบปูน ผนัง โครงสร้างตามแบบแปลนให้แล้วเสร็จ ครอบถ้วน  
 งานห้องน้ำ ห้องส้วม ชั้น 2,3 และ 4 ตามแบบแปลนให้แล้วเสร็จ ครอบถ้วน  
 งานติดตั้ง ประตู หน้าต่าง ที่เหลือ ตามแบบแปลนให้แล้วเสร็จ ครอบถ้วน  
 งานทาสี ทั้งภายในและภายนอก ตามแบบแปลนให้แล้วเสร็จ ครอบถ้วน  
 งานบันได ราวบันได บันได ค.ส.ล. ตามแบบแปลนให้แล้วเสร็จ ครอบถ้วน  
 งานติดตั้งระบบไฟฟ้าแสงสว่าง ฝ้าหลุม ตามแบบแปลนให้แล้วเสร็จ ครอบถ้วน  
 งานติดตั้งระบบท่อสุขาภิบาล ระบบน้ำดี ถึงบำบัดน้ำเสียและระบบระบายน้ำรออาคาร  
 ตามแบบแปลนให้แล้วเสร็จ ครอบถ้วน  
 ก่อสร้างรั้วชั่วคราวโดยรอบสถานที่ก่อสร้างพร้อมติดตั้งป้ายเตือนให้เห็นได้ชัดเจนเพื่อ  
 ป้องกันอันตรายต่อเด็กนักเรียน  
 ตั้งบำบัดน้ำเสียสำเร็จ ผู้รับจ้างต้องทำเอกสารขออนุมัติความเห็นชอบจากผู้รับจ้างก่อนรวมทั้ง  
 วัสดุก่อสร้างอื่นๆด้วย  
 งานเก็บงานที่ไม่ได้ระบุและรายละเอียดอื่นๆตามแบบแปลนให้แล้วเสร็จครบถ้วนตามแบบแปลน

### รายการประกอบแบบ

รายการวัสดุ	
สัญลักษณ์	รายการ
	รายการพื้น
	- พื้นชั้นล่าง, พื้นห้องเรียน, พื้นทางเดิน เป็นพื้น ค.ส.ล. ผิวขัดมันเรียบ
	- พื้นห้องน้ำ-ส้วม เป็นพื้น ค.ส.ล. ปูกระเบื้องเซรามิกผิวหยาบ ขนาด 0.30x0.30ม. ยี่ห้อ และสี จะกำหนดให้ขณะก่อสร้าง
	- ม้านั่งและพนักพิง ค.ส.ล. ผิวหินขัดสีดำ
	- บันได ค.ส.ล. ผิวหินขัดสีขาว
	รายการวัสดุ
สัญลักษณ์	รายการ
	ฉาบผนัง
	ผนังทั่วไปก่ออิฐฉาบปูนฉาบเรียบทาสี
	ผนังห้องน้ำ-ห้องส้วม ที่มีการกรุกระเบื้องผนังขนาด 12 นิ้วx12 นิ้ว ยี่ห้อและเจดสี
	จะกำหนดให้ขณะก่อสร้าง(ดูแผนขยายแปลนและรูปตัดห้องน้ำ)
	รายการใดไม่ได้ระบุหรือไม่ชัดเจนหรือขัดแย้งกันให้ประสานงานกับผู้ควบคุมงานของผู้ว่าจ้างเพื่อหาข้อสรุป

ผู้เขียนและผู้ออกแบบ  
 (นางนงนุช ทานตะวัน)  
 นักวิชาการบริหาร  
 ระดับชำนาญการพิเศษ

ราชการแก้ไข

สำนักงานช่าง  
เทศบาลนครขอนแก่น

ส่วนควบคุมการก่อสร้าง  
 ส่วนการโยธา  
 ส่วนช่างสุขาภิบาล

เขียน - สว่าง  
 สถาปนิก  
 วิศวกร  
 หน.ส.แบบแผนฯ  
 หน.ส.ควบคุมอาคาร  
 ผ.ส่วนควบคุมการก่อสร้างฯ  
 ผ.สำนักงานช่าง  
 ปลัดเทศบาล  
 อนุมัติ  
 นายกเทศมนตรี

แบบก่อสร้าง  
 อาคารเรียน 4 ชั้น 12 ห้องเรียน  
 โรงเรียนเทศบาลบ้านโนนชัย  
 (ส่วนที่เหลือ)

แบบเลขที่ กส.115/2567  
 ก่อ 11/5/67  
 หนาที่ 11  
 หนาที่ 17 หน้า

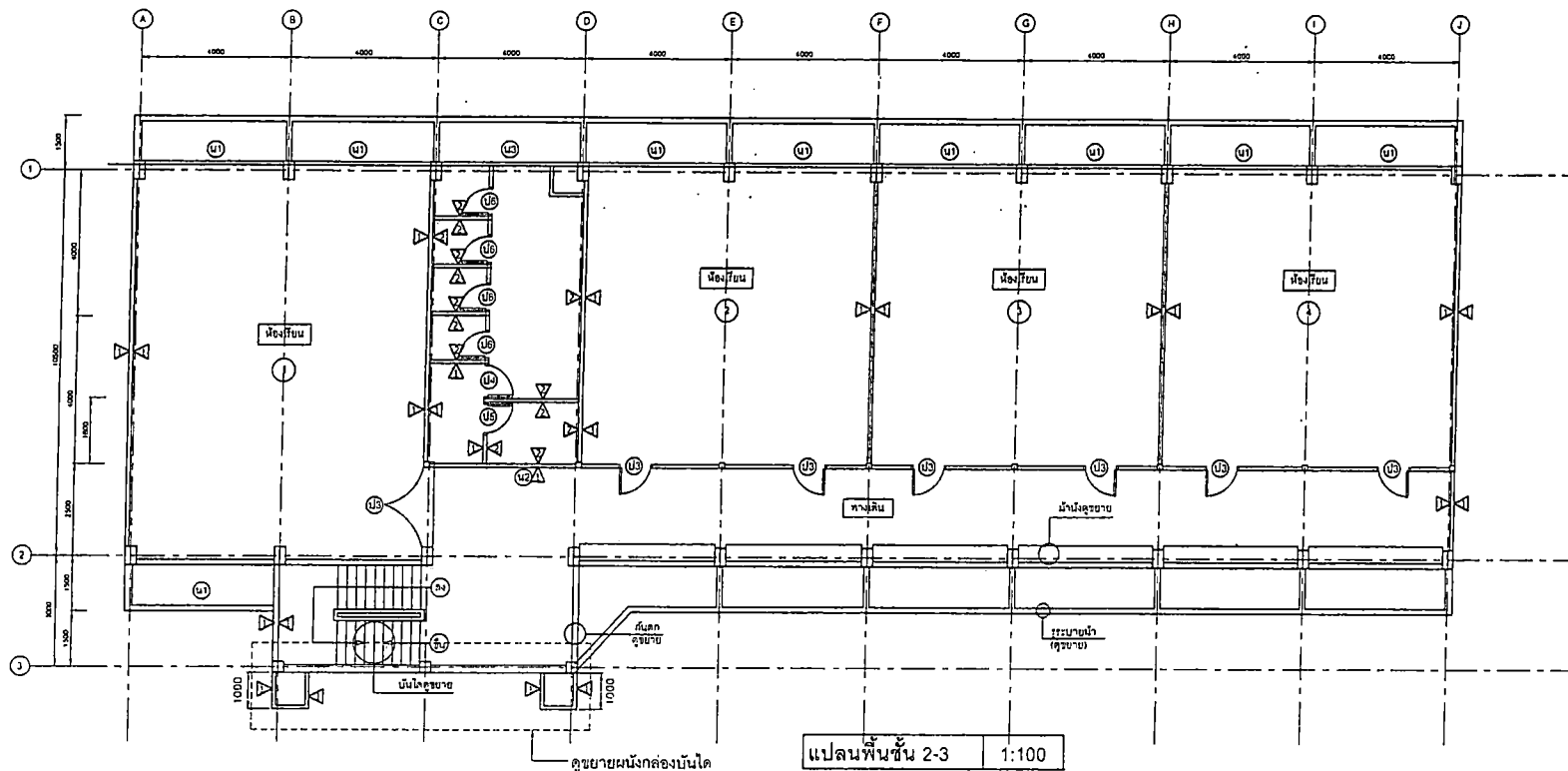

แปลนพื้นที่ชั้น 2-3 1:100

รายการประกอบแบบ

รายการวัสดุ	
สัญลักษณ์	รายการ
	รายการพื้น
	- พื้นชั้นล่าง, พื้นห้องเรียน, พื้นทางเดิน เป็นพื้น ค.ส.ล. ผิวขัดมันเรียบ
	- พื้นห้องน้ำ-ส้วม เป็นพื้น ค.ส.ล. ปูกระเบื้องเซรามิกผิวหยาบ ขนาด 0.30x0.30ม. ยี่ห้อ และสี จะกำหนดให้ขณะก่อสร้าง
	- ม้านั่งและหมักทิ้ง ค.ส.ล.ผิวหินขัดสีดำ
	- บันได ค.ส.ล.ผิวหินขัดสีขาว
รายการวัสดุ	
สัญลักษณ์	รายการ
	รายการผนัง
▲	- ผนังทั่วไปก่ออิฐมวลเบาคึ่งแผ่น ฉาบปูนเรียบทาสี
▲	- ผนังห้องน้ำ-ห้องส้วม ที่มีการกักกระเบื้องผนังขนาด 12 นิ้วx12 นิ้ว ยี่ห้อและเฉดสี จะกำหนดให้ขณะก่อสร้าง(ดูแผ่นขยายแปลนและรูปตัดห้องน้ำ)
	รายการใดไม่ได้ระบุหรือไม่ชัดเจนหรือขัดแย้งกันให้ประสานงานกับผู้ควบคุมงานของผู้ว่าจ้างเพื่อหาข้อสรุป



สำนักงานช่าง  
เทศบาลนครขอนแก่น

- ส่วนควบคุมการก่อสร้าง
- ส่วนการโยธา
- ส่วนช่างสุขาภิบาล

เขียน - ดำรง	
สถาปนิก	
วิศวกร	
หน.ส.แบบแผนฯ	
หน.ส.ควบคุมอาคาร	
ผอ.ส่วนควบคุมการก่อสร้าง	
ผอ.สำนักช่าง	
ปลัดเทศบาล	
อนุมัติ	นายกเทศมนตรี
แบบก่อสร้าง	อาคารเรียน 4 ชั้น 12 ห้องเรียน โรงเรียนเทศบาลบ้านโนนชัย โรงเรียนเทศบาลบ้านโนนชัย (ส่วนที่เหลือ)
แบบลงที่	แผ่นที่ 12
ดล.115/2567	รวม 17 แผ่น

อนุมัติและยกย่องแบบแก้ไข  
 (นางเบญจมาศ เบนทงสูงเนิน)

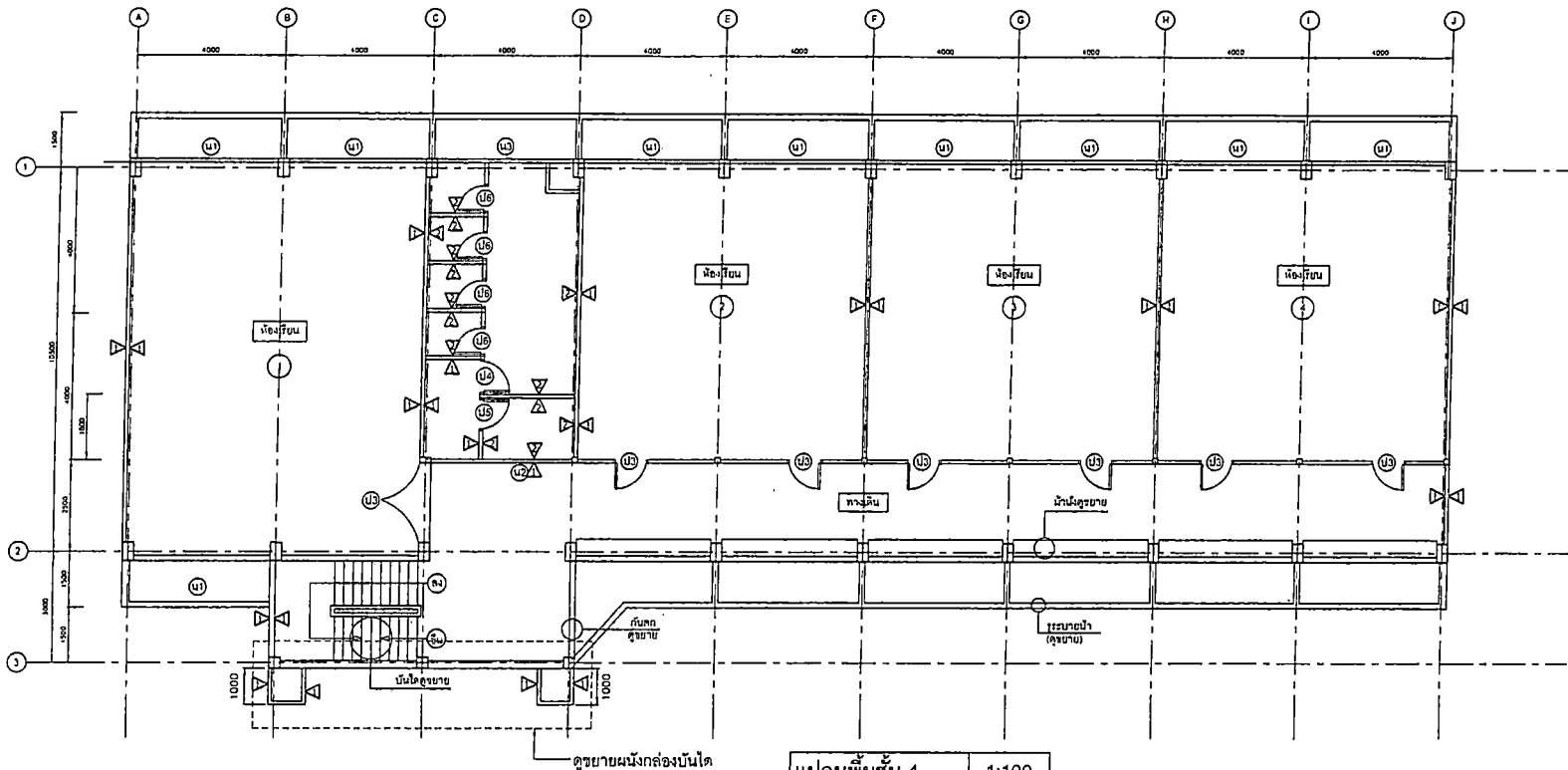

แปลนพื้นที่ 4 1:100

รายการประกอบแบบ

	รายการวัสดุ
สัญลักษณ์	รายการ
	รายการพื้น
	- พื้นชั้นล่าง, พื้นห้องเรียน, พื้นทางเดิน เป็นพื้น ค.ส.ล. ผิวขัดมันเรียบ
	- พื้นห้องน้ำ-ห้องน้ำ เป็นพื้น ค.ส.ล. ปูกระเบื้องเซรามิกผิวหยาบ ขนาด 0.30x0.30ม. ยี่ห้อและสี จะกำหนดให้ขณะก่อสร้าง
	- ม้านั่งและพนักพิง ค.ส.ล. ผิวหินขัดสีดำ
	- บันได ค.ส.ล. ผิวหินขัดสีขาว
	รายการวัสดุ
สัญลักษณ์	รายการ
	รายการผนัง
▲	- ผนังทั่วไปก่ออิฐรูกลวงครึ่งแผ่น ฉาบปูนเรียบทาสี
▲	- ผนังห้องน้ำ-ห้องน้ำ ที่มีการถูกระเบื้องผนังขนาด 12 นิ้วx12 นิ้ว ยี่ห้อและเจดสี จะกำหนดให้ขณะก่อสร้าง(ดูแผ่นขยายแปลนและรูปตัดห้องน้ำ)
	รายการใดไม่ได้ระบุหรือไม่ชัดเจนหรือขัดแย้งกันให้ประสานงานกับผู้ควบคุมงานของผู้ว่าจ้างเพื่อหาข้อสรุป



สำนักงานข้าง  
เทศบาลนครขอนแก่น

- ส่วนควบคุมการก่อสร้าง
- ส่วนการโยธา
- ส่วนช่างสุขาภิบาล

เขียน - ดำรง

สถาปนิก

วิศวกร

หน.ส.แบบแผนฯ

หน.ส.ควบคุมอาคาร

ผอ.ส่วนควบคุมการก่อสร้าง

ผอ.สำนักช่าง

ปลัดเทศบาล

อนุมัติ

นายกเทศมนตรี

แบบก่อสร้าง

อาคารเรียน 4 ชั้น 12 ห้องเรียน  
โรงเรียนเทศบาลบ้านโนนชัย  
(ส่วนที่เหลือ)

แบบเลขที่

กส.115/2567

แผ่นที่ 13

รวม 17 แผ่น

(นางพนันทกา สมบัติกำนัล)  
 ศึกษานิเทศก์  
 สำนักงานศึกษาธิการจังหวัดขอนแก่น



สำนักงานข้าราชการ  
เทศบาลนครขอนแก่น

- ส่วนควบคุมการก่อสร้าง
- ส่วนการโยธา
- ส่วนช่างสุขาภิบาล

เขียน - ดำรง	<i>[Signature]</i>
สถาปนิก	<i>[Signature]</i>
วิศวกร	<i>[Signature]</i>
หน.ฝ่ายเทคนิค	<i>[Signature]</i>
หน.ฝ่ายควบคุมอาคาร	

ขอ.ส่วนควบคุมการก่อสร้าง

ขอ.สำนักช่าง

ปลัดเทศบาล

อนุมัติ  
นายกเทศมนตรี

แบบก่อสร้าง  
อาคารเรียน 4 ชั้น 12 ห้องเรียน  
โรงเรียนเทศบาลบ้านโนนชัย  
(ส่วนที่ในลือ)

แบบครั้งที่	แผ่นที่ 14
กส.115/2567	รวม 17 แผ่น

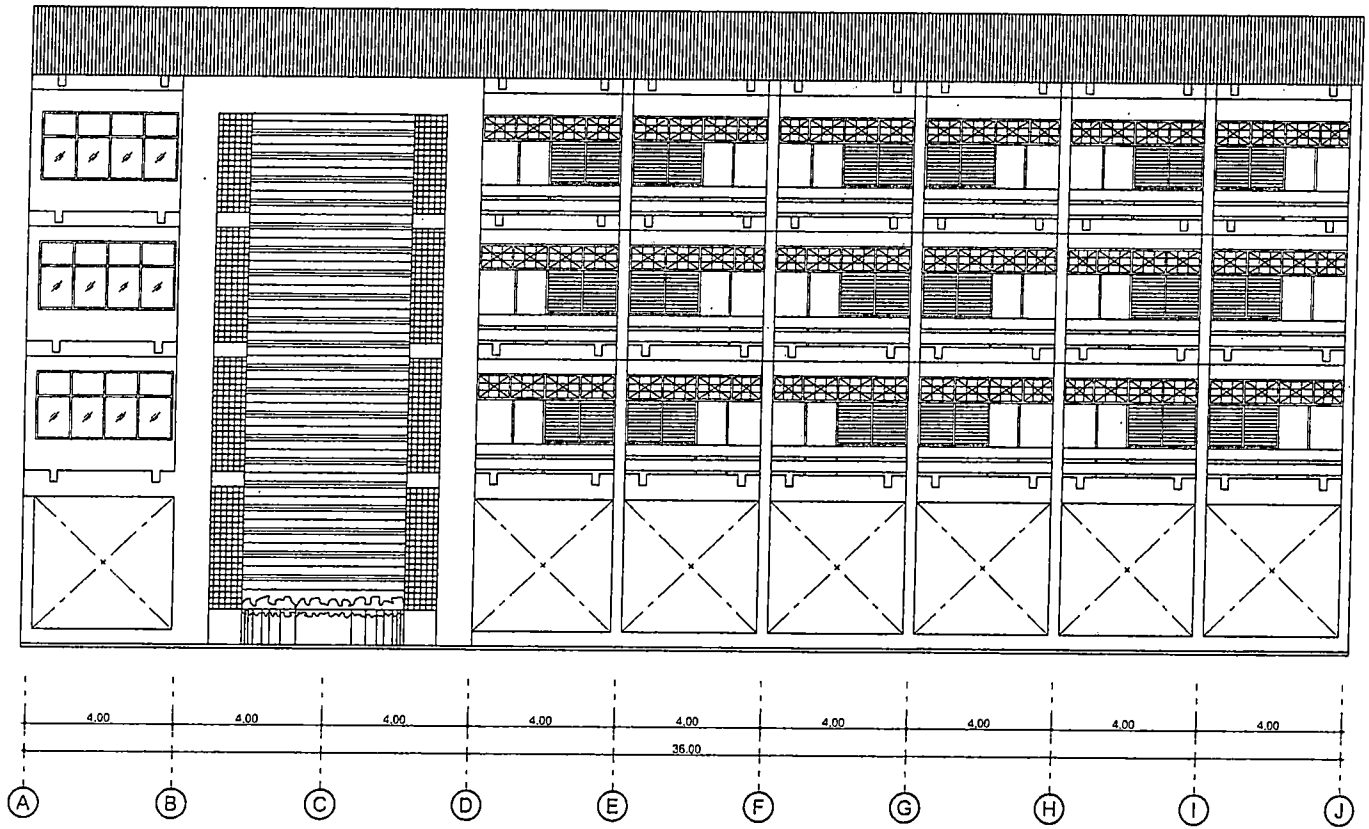

รูปด้านหน้า 1:100

สำนักงานถูกต้อง  
*[Signature]*  
 (นางนันทกา สมบัติคำาร)  
 นักวิชาการสิ่งแวดล้อม

ผู้มีใบอนุญาต  
(รับใช้ชุมชน แบบพิเศษ)

*[Signature]*  
เอกอัครราชทูต

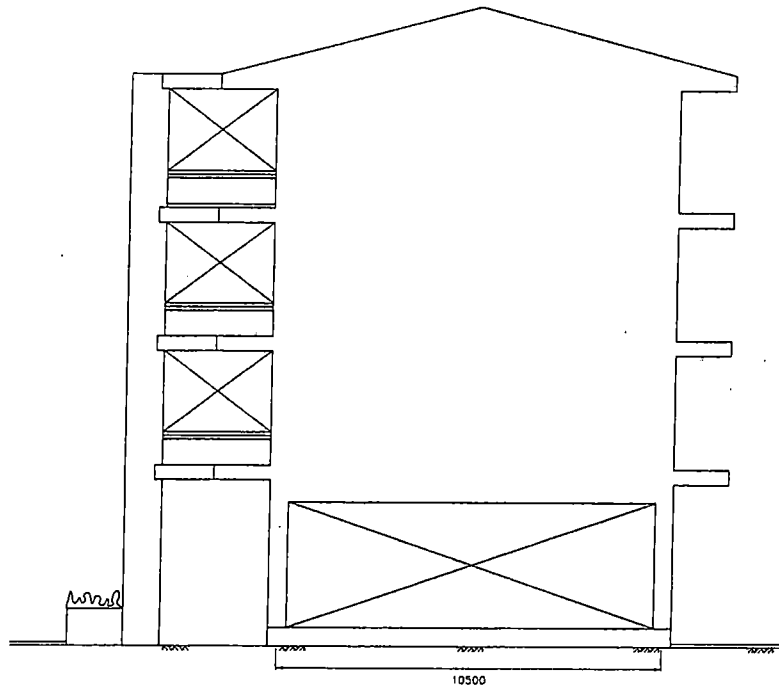

รูปด้านข้างขวา 1:100

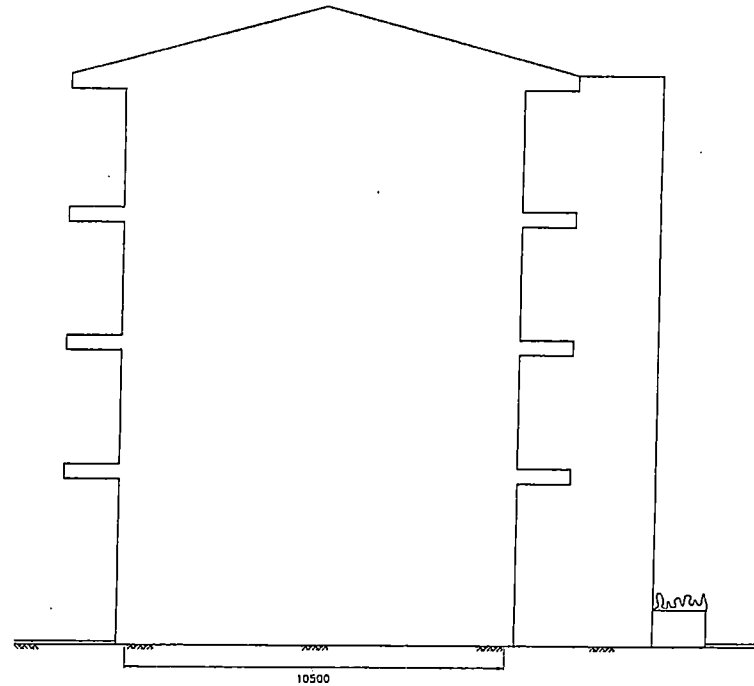

รูปด้านข้างซ้าย 1:100

รายการแก้ไข



สำนักงานฯ  
เทศบาลนครขอนแก่น

- ส่วนควบคุมการก่อสร้าง
- ส่วนการโยธา
- ส่วนช่างสุขาภิบาล

เขียน - สักรว	<i>[Signature]</i>
สถาปนิก	<i>[Signature]</i>
วิศวกร	<i>[Signature]</i>
หน.ส.แบบแผนฯ	<i>[Signature]</i>
หน.ส.ควบคุมอาคาร	

ขอ.ส่วนควบคุมการก่อสร้าง

ขอ.สำนักช่าง

ปลัดเทศบาล

อนุมัติ  
นายกเทศมนตรี

แบบก่อสร้าง  
อาคารเรียน 4 ชั้น 12 ห้องเรียน  
โรงเรียนเทศบาลบ้านโนนชัย  
(ส่วนที่เหลือ)

แบบเลขที่	แผนที่ 15
กส.115/2567	ร.น 17 แทน





สำนักงานช่าง  
เทศบาลนครขอนแก่น

- ส่วนควบคุมการก่อสร้าง
- ส่วนการโยธา
- ส่วนช่างสุขาภิบาล

เขียน - สักรว	<i>[Signature]</i>
สถาปนิก	<i>[Signature]</i>
วิศวกร	<i>[Signature]</i>
หน.ฝ่ายแบบแผนฯ	<i>[Signature]</i>
หน.ส.ควบคุมอาคาร	
ผ.ส่วนควบคุมการก่อสร้าง	
ผ.สำนักงาน	
ปลัดเทศบาล	
อนุมัติ นายกเทศมนตรี	
แบบก่อสร้าง อาคารเรียน 4 ชั้น 12 ห้องเรียน โรงเรียนเทศบาลบ้านโนนชัย (ส่วนที่เหลือ)	
แบบเลขที่ กส.115/2567	แผ่นที่ 16 รวม 17 แผ่น

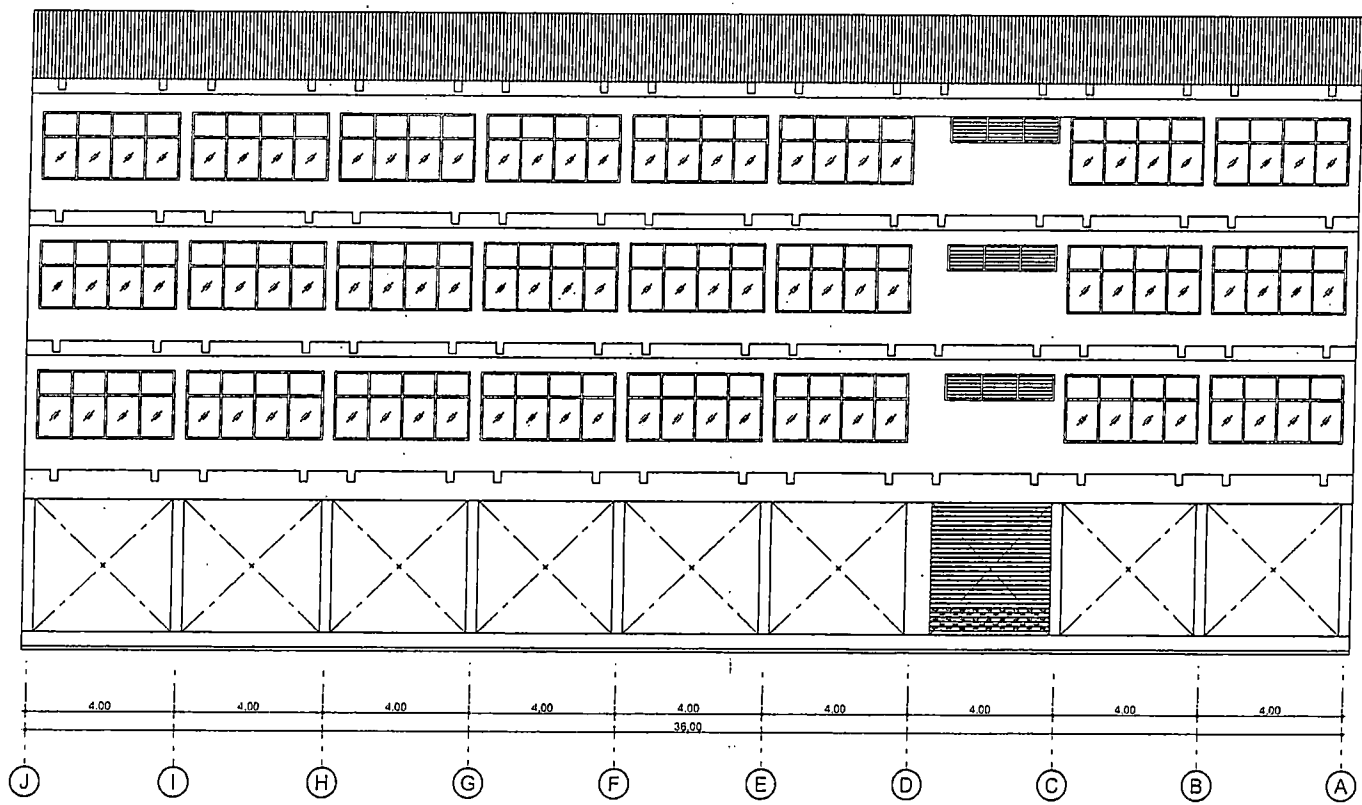



รูปด้านหลัง 1:100

สำเนาถูกต้อง

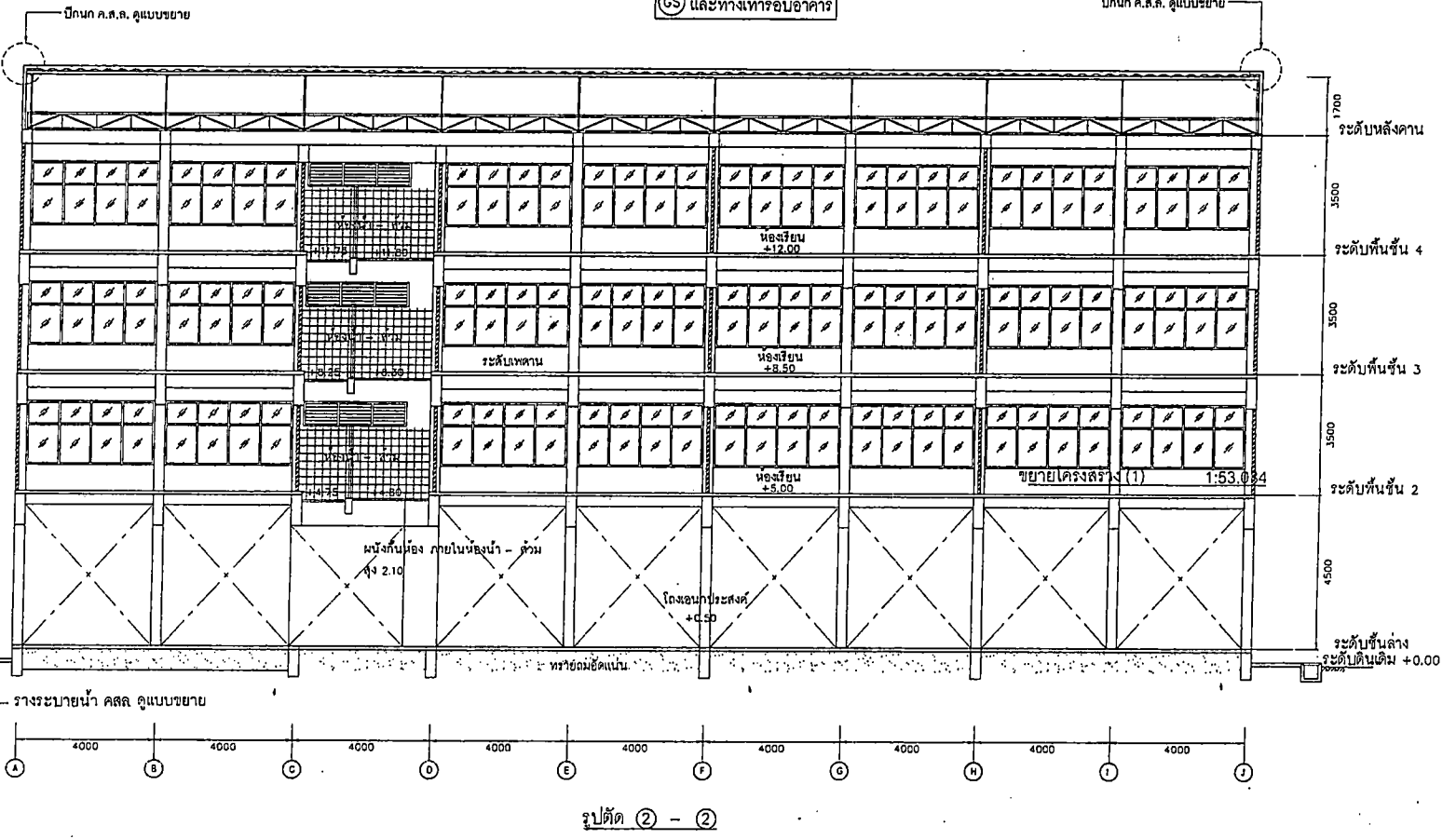
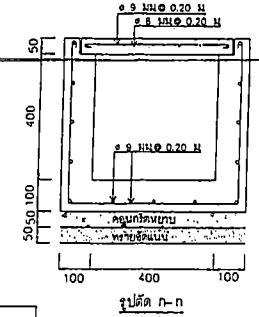
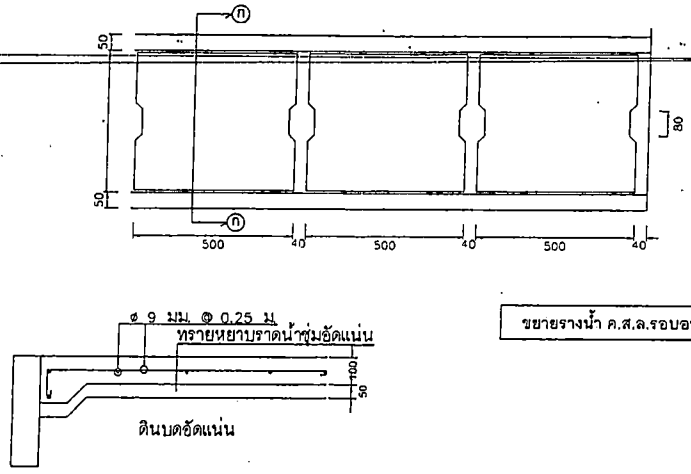
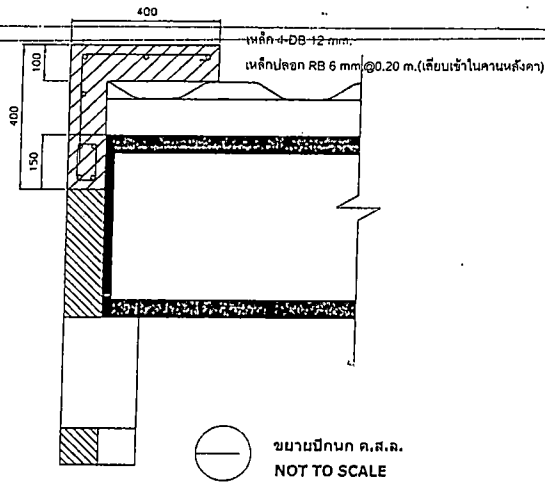
(นางนันทกา สมบัติคำโร)  
นักวิชาการเงินและบัญชี

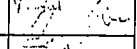

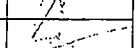
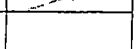
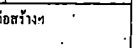
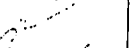
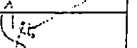
ราชการแก้ไข	
 สำนักงานช่าง เทศบาลนครขอนแก่น	
<input type="checkbox"/> ส่วนควบคุมการก่อสร้าง <input type="checkbox"/> ส่วนการโยธา <input type="checkbox"/> ส่วนช่างสุขาภิบาล	
เขียน - ดำรง	
สถาปนิก	
วิศวกร	
หน.ส.แบบแผนฯ	
หน.ส.ควบคุมอาคาร	
ผอ.ส่วนควบคุมการก่อสร้างฯ	
ผอ.สำนักช่าง	
ปลัดเทศบาล	
อนุมัติ	
นายกเทศมนตรี	
แบบก่อสร้าง อาคารเรียน 4 ชั้น 12 ห้องเรียน โรงเรียนเทศบาลบ้านโนนชัย (ส่วนที่เหลือ)	
แบบลงที่	แผ่นที่ 17
กส.115/2567	รวม 17 แผ่น

อนุมัติ  
 (นาง) ทัศนภรณ์ สมบัติคำ  
 วิศวกรโยธา