



คำสั่ง เทศบาลนครขอนแก่น
ที่ ๕๐๑/๒๕๖๕

เรื่อง การแต่งตั้ง คณะกรรมการพิจารณาผลการประกวดราคาอิเล็กทรอนิกส์ คณะกรรมการตรวจรับพัสดุ และผู้
ควบคุมงาน สำหรับประกวดราคาจ้างก่อสร้างโครงการปรับปรุงถนนคอนกรีตเสริมเหล็กและท่อระบายน้ำ บริเวณ
พื้นที่รอบตลาดเทศบาล ๒ (อ.จिरะ) ด้วยวิธีประกวดราคาอิเล็กทรอนิกส์ (e-bidding)

ด้วย เทศบาลนครขอนแก่น มีความประสงค์จะ ประกวดราคาจ้างก่อสร้างโครงการปรับปรุงถนน
คอนกรีตเสริมเหล็กและท่อระบายน้ำ บริเวณพื้นที่รอบตลาดเทศบาล ๒ (อ.จिरะ) ด้วยวิธีประกวดราคาอิเล็กทรอนิกส์
(e-bidding) เพื่อให้เป็นไปตามพระราชบัญญัติการจัดซื้อจัดจ้างและการบริหารพัสดุภาครัฐ พ.ศ. ๒๕๖๐ และ
ระเบียบกระทรวงการคลังว่าด้วยการจัดซื้อจัดจ้างและการบริหารพัสดุภาครัฐ พ.ศ. ๒๕๖๐ นั้น จึงขอแต่งตั้ง คณะ
กรรมการพิจารณาผลการประกวดราคาอิเล็กทรอนิกส์ คณะกรรมการตรวจรับพัสดุ และผู้ควบคุมงาน สำหรับ
ประกวดราคาจ้างก่อสร้างโครงการปรับปรุงถนนคอนกรีตเสริมเหล็กและท่อระบายน้ำ บริเวณพื้นที่รอบตลาดเทศบาล
๒ (อ.จिरะ) ด้วยวิธีประกวดราคาอิเล็กทรอนิกส์ (e-bidding) ดังรายชื่อต่อไปนี้

๑. คณะกรรมการพิจารณาผลการประกวดราคาอิเล็กทรอนิกส์

- | | |
|--|---------------------|
| ๑.๑ นางคณิศร ประดา
หัวหน้าฝ่ายบริหารงานทั่วไป | ประธานกรรมการฯ |
| ๑.๒ นายอาคม สีโยราช
วิศวกรโยธาชำนาญการ | กรรมการ |
| ๑.๓ นางนันทกา สมบัติกำไร
นักวิชาการเงินและบัญชีปฏิบัติการ | กรรมการและเลขานุการ |

โดยมีอำนาจและหน้าที่

- (๑) ดำเนินการตามระเบียบกระทรวงการคลังว่าด้วยการจัดซื้อจัดจ้างและการบริหารพัสดุภาครัฐ
พ.ศ. ๒๕๖๐ ข้อ ๕๕ ข้อ ๕๖ ข้อ ๕๗ และข้อ ๕๘
- (๒) ให้คณะกรรมการฯ ดำเนินการตามข้อ ๑ ให้แล้วเสร็จภายใน ๕ วัน นับถัดจากวันเสนอราคา

๒. คณะกรรมการตรวจรับพัสดุ

- | | |
|------------------------------------|----------------|
| ๒.๑ นายวิทยา ภูโยสาร
ปลัดเทศบาล | ประธานกรรมการฯ |
|------------------------------------|----------------|

๒.๒ นายทศพล วงศ์อาษา

กรรมการ

ผู้อำนวยการสำนักช่าง

๒.๓ นายกมลศักดิ์ แก้วมาตย์

กรรมการและเลขานุการ

หัวหน้าฝ่ายแบบแผนและก่อสร้าง

โดยมีอำนาจและหน้าที่

(๑) ดำเนินการตามระเบียบกระทรวงการคลังว่าด้วยการจัดซื้อจัดจ้างและการบริหารพัสดุภาครัฐ

พ.ศ. ๒๕๖๐ ข้อ ๑๗๖

(๒) ให้คณะกรรมการฯ ดำเนินการตามข้อ ๑ ให้แล้วเสร็จภายใน ๓ วัน นับถัดจากวันที่ได้รับแจ้ง

ส่งมอบงาน

๓. ผู้ควบคุมงาน

๓.๑ นายวิศรุต เฟื่องโรสงค์

ผู้ควบคุมงาน

วิศวกรโยธาปฏิบัติกร

๓.๒ นายพงษ์วิทย์ คำพิชชู

ผู้ควบคุมงาน

นายช่างโยธาปฏิบัติงาน

๓.๓ นายธนะชัย หิมะณะสุวรรณ

ผู้ควบคุมงาน

ผู้ช่วยสถาปนิก

โดยมีอำนาจและหน้าที่

ดำเนินการตามระเบียบกระทรวงการคลังว่าด้วยการจัดซื้อจัดจ้างและการบริหารพัสดุภาครัฐ

พ.ศ. ๒๕๖๐ ข้อ ๑๗๘

สั่ง ณ วันที่ ๒๑ กุมภาพันธ์ พ.ศ. ๒๕๖๘

(นายธีระศักดิ์ ฑีฆายุพันธุ์)

นายกเทศมนตรีนครขอนแก่น

ปลัดเทศบาล.....
ผอ.กองก่อสร้าง.....
หน.ฝ่าย.....
หน.กลุ่มงาน.....
ผู้พิมพ์.....



ประกาศเทศบาลนครขอนแก่น

เรื่อง ประกวดราคาจ้างก่อสร้างโครงการปรับปรุงถนนคอนกรีตเสริมเหล็กและท่อระบายน้ำ บริเวณพื้นที่รอบตลาดเทศบาล ๒ (อ.จิระ) ด้วยวิธีประกวดราคาอิเล็กทรอนิกส์ (e-bidding)

เทศบาลนครขอนแก่น มีความประสงค์จะประกวดราคาจ้างก่อสร้างโครงการปรับปรุงถนนคอนกรีตเสริมเหล็กและท่อระบายน้ำ บริเวณพื้นที่รอบตลาดเทศบาล ๒ (อ.จิระ) ด้วยวิธีประกวดราคาอิเล็กทรอนิกส์ (e-bidding) ราคาของงานจ้างก่อสร้าง ในการประกวดราคาครั้งนี้ เป็นเงินทั้งสิ้น ๘,๑๗๓,๕๗๖.๗๗ บาท (แปดล้านหนึ่งแสนเจ็ดหมื่นสามพันห้าร้อยเจ็ดสิบบาทเจ็ดสิบบเจ็ดสตางค์) ตามรายการ ดังนี้

โครงการปรับปรุงถนน	จำนวน	๑	งาน
คอนกรีตเสริมเหล็กและท่อระบายน้ำ บริเวณพื้นที่รอบตลาดเทศบาล ๒ (อ.จิระ)			

ผู้ยื่นข้อเสนอจะต้องมีคุณสมบัติ ดังต่อไปนี้

๑. มีความสามารถตามกฎหมาย

๒. ไม่เป็นบุคคลล้มละลาย

๓. ไม่อยู่ระหว่างเลิกกิจการ

๔. ไม่เป็นบุคคลซึ่งอยู่ระหว่างถูกระงับการยื่นข้อเสนอหรือทำสัญญากับหน่วยงานของรัฐไว้ชั่วคราว

เนื่องจากเป็นผู้ที่ไม่ผ่านเกณฑ์การประเมินผลการปฏิบัติงานของผู้ประกอบการตามระเบียบ ที่รัฐมนตรีว่าการกระทรวงการคลังกำหนดตามที่ประกาศเผยแพร่ในระบบเครือข่ายสารสนเทศของกรมบัญชีกลาง

๕. ไม่เป็นบุคคลซึ่งถูกระงับชื่อไว้ในบัญชีรายชื่อผู้ทำงานและได้แจ้งเวียนชื่อให้เป็นผู้ทำงาน ของหน่วยงานของรัฐในระบบเครือข่ายสารสนเทศของกรมบัญชีกลาง ซึ่งรวมถึงนิติบุคคลที่ผู้ทำงานเป็นหุ้นส่วนผู้จัดการ กรรมการผู้จัดการ ผู้บริหาร ผู้มีอำนาจในการดำเนินงานในกิจการของนิติบุคคลนั้นด้วย

๖. มีคุณสมบัติและไม่มีลักษณะต้องห้ามตามที่คณะกรรมการนโยบายการจัดซื้อจัดจ้างและการบริหารพัสดุภาครัฐกำหนดในราชกิจจานุเบกษา

๗. เป็นนิติบุคคลผู้มีอาชีพรับจ้างงานที่ประกวดราคาอิเล็กทรอนิกส์ดังกล่าว

๘. ไม่เป็นผู้มีผลประโยชน์ร่วมกันกับผู้ยื่นข้อเสนอรายอื่นที่เข้ายื่นข้อเสนอให้แก่เทศบาลนครขอนแก่น ณ วันประกาศประกวดราคาอิเล็กทรอนิกส์ หรือไม่เป็นผู้กระทำการอันเป็นการขัดขวางการแข่งขันราคาอย่างเป็นธรรม ในการประกวดราคาอิเล็กทรอนิกส์ครั้งนี้

๙. ไม่เป็นผู้ได้รับเอกสิทธิ์หรือความคุ้มกัน ซึ่งอาจปฏิเสธไม่ยอมขึ้นศาลไทย เว้นแต่รัฐบาลของผู้ยื่นข้อเสนอได้มีคำสั่งสละเอกสิทธิ์และความคุ้มกันเช่นนั้น

๑๐. ผู้ยื่นข้อเสนอต้องมีผลงานก่อสร้างประเภทเดียวกันกับผลงานที่ประกวดราคาจ้างก่อสร้างในวงเงินไม่น้อยกว่า ๓,๖๐๐,๐๐๐.๐๐ บาท (สามล้านหกแสนบาทถ้วน) และเป็นผลงานที่เป็นคู่สัญญาโดยตรงกับหน่วยงานของรัฐ หรือหน่วยงานเอกชนที่ เทศบาลนครขอนแก่น เชื้อถือ

๑๑. ผู้ยื่นข้อเสนอที่ยื่นข้อเสนอในรูปแบบของ "กิจการร่วมค้า" ต้องมีคุณสมบัติดังนี้

กรณีที่ข้อตกลงระหว่างผู้เข้าร่วมค้ากำหนดให้ผู้เข้าร่วมค้ารายใดรายหนึ่งเป็นผู้เข้าร่วมค้าหลัก ข้อตกลงระหว่างผู้เข้าร่วมค้าจะต้องมีการกำหนดสัดส่วนหน้าที่และความรับผิดชอบในปริมาณงาน สิ่งของ หรือมูลค่าตามสัญญาของผู้เข้าร่วมค้าหลักมากกว่าผู้เข้าร่วมค้ารายอื่นทุกราย

กรณีที่ข้อตกลงระหว่างผู้เข้าร่วมค้ากำหนดให้ผู้เข้าร่วมค้ารายใดรายหนึ่งเป็นผู้เข้าร่วมค้าหลัก กิจการร่วมค่านั้นต้องใช้ผลงานของผู้เข้าร่วมค้าหลักรายเดียวเป็นผลงานของกิจการร่วมค้าที่ยื่นข้อเสนอ

สำหรับข้อตกลงระหว่างผู้เข้าร่วมค้าที่ไม่ได้กำหนดให้ผู้เข้าร่วมค้ารายใดเป็นผู้เข้าร่วมค้าหลัก ผู้เข้าร่วมค้าทุกรายจะต้องมีคุณสมบัติครบถ้วนตามเงื่อนไขที่กำหนดไว้ในเอกสารเชิญชวน หรือหนังสือเชิญชวน

กรณีที่ข้อตกลงระหว่างผู้เข้าร่วมค้ากำหนดให้มีการมอบหมายผู้เข้าร่วมค้ารายใดรายหนึ่งเป็นผู้ยื่นข้อเสนอ ในนามกิจการร่วมค้า การยื่นข้อเสนอดังกล่าวต้องมีหนังสือมอบอำนาจ

สำหรับข้อตกลงระหว่างผู้เข้าร่วมค้าที่ไม่ได้กำหนดให้ผู้เข้าร่วมค้ารายใดเป็นผู้ยื่นข้อเสนอผู้เข้าร่วมค้าทุกรายจะต้องลงลายมือชื่อในหนังสือมอบอำนาจให้ผู้เข้าร่วมค้ารายใดรายหนึ่งเป็นผู้ยื่นข้อเสนอในนามกิจการร่วมค้า

๑๒. ผู้ยื่นข้อเสนอต้องลงทะเบียนที่มีข้อมูลถูกต้องครบถ้วนในระบบจัดซื้อจัดจ้างภาครัฐด้วยอิเล็กทรอนิกส์ (Electronic Government Procurement : e-GP) ของกรมบัญชีกลาง

๑๓. ผู้ยื่นข้อเสนอต้องมีมูลค่าสุทธิของกิจการ ดังนี้

(๑) กรณีผู้ยื่นข้อเสนอเป็นนิติบุคคลที่จัดตั้งขึ้นตามกฎหมายไทยซึ่งได้จดทะเบียนเกินกว่า ๑ ปี ต้องมีมูลค่าสุทธิของกิจการ จากผลต่างระหว่างสินทรัพย์สุทธิหักด้วยหนี้สินสุทธิ ที่ปรากฏในงบแสดงฐานะการเงินที่มีการตรวจรับรองแล้ว ซึ่งจะต้องแสดงค่าเป็นบวก ๑ ปีสุดท้ายก่อนวันยื่นข้อเสนอ

(๒) กรณีผู้ยื่นข้อเสนอเป็นนิติบุคคลที่จัดตั้งขึ้นตามกฎหมายไทย ซึ่งยังไม่มีผลการรายงานงบแสดงฐานะการเงินกับกรมพัฒนาธุรกิจการค้า ให้พิจารณาการกำหนดมูลค่าของทุนจดทะเบียน โดยผู้ยื่นข้อเสนอจะต้องมีทุนจดทะเบียนที่เรียกชำระมูลค่าหุ้นแล้ว ณ วันที่ยื่นข้อเสนอ ไม่ต่ำกว่า ๒ ล้านบาท

(๓) สำหรับการจัดซื้อจัดจ้างครั้งหนึ่งที่มีวงเงินเกิน ๕๐๐,๐๐๐ บาทขึ้นไป กรณีผู้ยื่นข้อเสนอเป็นบุคคลธรรมดา โดยพิจารณาจากหนังสือรับรองบัญชีเงินฝาก ไม่เกิน ๙๐ วันก่อนวันยื่นข้อเสนอ โดยต้องมีเงินฝากคงเหลือในบัญชีธนาคารเป็นมูลค่า ๑ ใน ๔ ของมูลค่างบประมาณของโครงการหรือรายการที่ยื่นข้อเสนอในแต่ละครั้ง และหากเป็นผู้ชนะการจัดซื้อจัดจ้างหรือเป็นผู้ได้รับการคัดเลือกจะต้องแสดงบัญชีเงินฝากที่มีมูลค่าดังกล่าวอีกครั้งหนึ่งในวันลงนามในสัญญา

(๔) กรณีที่ผู้ยื่นข้อเสนอไม่มีมูลค่าสุทธิของกิจการหรือทุนจดทะเบียน หรือมีแต่ไม่เพียงพอที่จะเข้ายื่นข้อเสนอ ผู้ยื่นข้อเสนอสามารถขอวงเงินสินเชื่อ โดยต้องมีวงเงินสินเชื่อ ๑ ใน ๔ ของมูลค่างบประมาณของโครงการหรือรายการที่ยื่นข้อเสนอในครั้งนั้น (สินเชื่อที่ธนาคารภายในประเทศ หรือบริษัทเงินทุนหรือบริษัทเงินทุนหลักทรัพย์ที่ได้รับอนุญาตให้ประกอบกิจการเงินทุนเพื่อการพาณิชย์ และประกอบธุรกิจค้าประกันตามประกาศของ

ธนาคารแห่งประเทศไทย ตามรายชื่อบริษัทเงินทุนที่ธนาคารแห่งประเทศไทยแจ้งเวียนให้ทราบ โดยพิจารณาจากยอดเงินรวมของวงเงินสินเชื่อที่สำนักงานใหญ่รับรอง หรือที่สำนักงานสาขารับรอง (กรณีได้รับมอบอำนาจจากสำนักงานใหญ่) ซึ่งออกให้แก่ผู้ยื่นข้อเสนอ นับถึงวันยื่นข้อเสนอไม่เกิน ๙๐ วัน)

(๕) กรณีตาม (๑) - (๔) ยกเว้นสำหรับกรณีดังต่อไปนี้

(๕.๑) กรณีที่ผู้ยื่นข้อเสนอเป็นหน่วยงานของรัฐ

(๕.๒) นิติบุคคลที่จัดตั้งขึ้นตามกฎหมายไทยที่อยู่ระหว่างการฟื้นฟูกิจการตามพระราช

บัญญัติล้มละลาย (ฉบับที่ ๑๐) พ.ศ. ๒๕๖๑

(๕.๓) งานจ้างก่อสร้าง ที่กรมบัญชีกลางได้ขึ้นทะเบียนผู้ประกอบการงานก่อสร้างแล้ว และงานจ้างก่อสร้างที่หน่วยงานของรัฐได้มีการจัดทำบัญชีผู้ประกอบการงานก่อสร้างที่มีคุณสมบัติเบื้องต้นไว้แล้ว ก่อนวันที่พระราชบัญญัติการจัดซื้อจัดจ้างและการบริหารพัสดุภาครัฐมีผลใช้บังคับ

ผู้ยื่นข้อเสนอต้องยื่นข้อเสนอและเสนอราคาทางระบบจัดซื้อจัดจ้างภาครัฐด้วยอิเล็กทรอนิกส์ในวันที่ ๒๗ มีนาคม ๒๕๖๘ ระหว่างเวลา ๑๓.๐๐ น. ถึง ๑๖.๐๐ น.

ผู้สนใจสามารถขอรับเอกสารประกวดราคาอิเล็กทรอนิกส์ โดยดาวน์โหลดเอกสารทางระบบจัดซื้อจัดจ้างภาครัฐด้วยอิเล็กทรอนิกส์ หัวข้อ ค้นหาประกาศจัดซื้อจัดจ้างได้ตั้งแต่วันที่ประกาศจนถึงวันเสนอราคา

ผู้ยื่นข้อเสนอสามารถเตรียมเอกสารข้อเสนอได้ตั้งแต่วันที่ประกาศจนถึงวันเสนอราคา

ผู้สนใจสามารถดูรายละเอียดได้ที่เว็บไซต์ www.kkmuni.go.th หรือ www.gprocurement.go.th หรือสอบถามทางโทรศัพท์หมายเลข ๐๔๓-๒๗๐๗๓๐ ในวันและเวลาราชการ

ประกาศ ณ วันที่ ๑๒ มีนาคม พ.ศ. ๒๕๖๘

(นายธีระศักดิ์ จิ์ฉายพันธุ์)

นายกเทศมนตรีนครขอนแก่น

ปลัดเทศบาล.....
ผอ.กองพัสดุ.....
หน.ฝ่าย.....
หน.กลุ่มงาน.....
ผู้พิมพ์.....



เอกสารประกวดราคาจ้างก่อสร้างด้วยการประกวดราคาอิเล็กทรอนิกส์ (e-bidding)

เลขที่ ๑๑๕/๒๕๖๘

ประกวดราคาจ้างก่อสร้างโครงการปรับปรุงถนนคอนกรีตเสริมเหล็กและท่อระบายน้ำ บริเวณพื้นที่รอบ
ตลาดเทศบาล ๒ (อ.จिरะ) ด้วยวิธีประกวดราคาอิเล็กทรอนิกส์ (e-bidding)

ตามประกาศ เทศบาลนครขอนแก่น

ลงวันที่ ๑๒ มีนาคม ๒๕๖๘

เทศบาลนครขอนแก่น ซึ่งต่อไปนี้เรียกว่า "เทศบาลนครขอนแก่น" มีความประสงค์จะ
ประกวดราคาจ้างก่อสร้างโครงการปรับปรุงถนนคอนกรีตเสริมเหล็กและท่อระบายน้ำ บริเวณพื้นที่รอบตลาด
เทศบาล ๒ (อ.จिरะ) ด้วยวิธีประกวดราคาอิเล็กทรอนิกส์ (e-bidding) ด้วยวิธีประกวดราคาอิเล็กทรอนิกส์ (e-
bidding) โดยมีข้อแนะนำและข้อกำหนดดังต่อไปนี้

๑. เอกสารแนบท้ายเอกสารประกวดราคาอิเล็กทรอนิกส์

๑.๑ ร่างรายละเอียดขอบเขตของงานทั้งโครงการ (Terms of Reference : TOR)

๑.๒ แบบใบเสนอราคาที่กำหนดไว้ในระบบจัดซื้อจัดจ้างภาครัฐด้วยอิเล็กทรอนิกส์

๑.๓ แบบสัญญาจ้างก่อสร้าง

๑.๔ แบบหนังสือค้ำประกัน

(๑) หลักประกันการเสนอราคา

(๒) หลักประกันสัญญา

๑.๕ สูตรการปรับราคา

๑.๖ บทนิยาม

(๑) ผู้ที่มีผลประโยชน์ร่วมกัน

(๒) การขัดขวางการแข่งขันอย่างเป็นธรรม

๑.๗ แบบบัญชีเอกสารที่กำหนดไว้ในระบบจัดซื้อจัดจ้างภาครัฐด้วยอิเล็กทรอนิกส์

(๑) บัญชีเอกสารส่วนที่ ๑

(๒) บัญชีเอกสารส่วนที่ ๒

๑.๘ แผนการใช้วัสดุที่ผลิตภายในประเทศและแผนการใช้เหล็กที่ผลิตภายในประเทศ

๑.๙ แผนการทำงาน

๒. คุณสมบัติของผู้ยื่นขอเสนอ

๒.๑ มีความสามารถตามกฎหมาย

๒.๒ ไม่เป็นบุคคลล้มละลาย

๒.๓ ไม่อยู่ระหว่างเลิกกิจการ

๒.๔ ไม่เป็นบุคคลซึ่งอยู่ระหว่างถูกระงับการยื่นข้อเสนอหรือทำสัญญากับหน่วยงานของรัฐไว้ชั่วคราว เนื่องจากเป็นผู้ที่ไม่ผ่านเกณฑ์การประเมินผลการปฏิบัติงานของผู้ประกอบการตามระเบียบที่รัฐมนตรีว่าการกระทรวงการคลังกำหนดตามที่ประกาศเผยแพร่ในระบบเครือข่ายสารสนเทศของกรมบัญชีกลาง

๒.๕ ไม่เป็นบุคคลซึ่งถูกระงับชื่อไว้ในบัญชีรายชื่อผู้ทำงานและได้แจ้งเวียนชื่อให้เป็นผู้ทำงานของหน่วยงานของรัฐในระบบเครือข่ายสารสนเทศของกรมบัญชีกลาง ซึ่งรวมถึงนิติบุคคลที่ผู้ทำงานเป็นหุ้นส่วนผู้จัดการ กรรมการผู้จัดการ ผู้บริหาร ผู้มีอำนาจในการดำเนินงานในกิจการของนิติบุคคลนั้นด้วย

๒.๖ มีคุณสมบัติและไม่มีลักษณะต้องห้ามตามที่คณะกรรมการนโยบายการจัดซื้อจัดจ้าง และการบริหารพัสดุภาครัฐกำหนดในราชกิจจานุเบกษา

๒.๗ เป็นนิติบุคคลผู้มีอาชีพรับจ้างงานที่ประกวดราคาอิเล็กทรอนิกส์ดังกล่าว

๒.๘ ไม่เป็นผู้มีผลประโยชน์ร่วมกันกับผู้ยื่นข้อเสนอรายอื่นที่เข้ายื่นข้อเสนอให้แก่เทศบาลนครขอนแก่น ณ วันประกาศประกวดราคาอิเล็กทรอนิกส์ หรือไม่เป็นผู้กระทำการอันเป็นการขัดขวางการแข่งขันอย่างเป็นธรรมในการประกวดราคาอิเล็กทรอนิกส์ครั้งนี้

๒.๙ ไม่เป็นผู้ได้รับเอกสิทธิ์หรือความคุ้มกัน ซึ่งอาจปฏิเสธไม่ยอมขึ้นศาลไทย เว้นแต่รัฐบาลของผู้ยื่นข้อเสนอได้มีคำสั่งให้สละเอกสิทธิ์และความคุ้มกันเช่นนั้น

๒.๑๐ ผู้ยื่นข้อเสนอต้องมีผลงานก่อสร้างประเภทเดียวกันกับผลงานที่ประกวดราคาจ้าง ก่อสร้างในวงเงินไม่น้อยกว่า ๓,๖๐๐,๐๐๐.๐๐ บาท (สามล้านหกแสนบาทถ้วน) และเป็นผลงานที่เป็นคู่สัญญาโดยตรงกับหน่วยงานของรัฐ หรือหน่วยงานเอกชนที่ เทศบาลนครขอนแก่น เชื้อถือ

๒.๑๑ กิจการร่วมค้าที่ยื่นข้อเสนอในรูปแบบของ "กิจการร่วมค้า" ต้องมีคุณสมบัติดังนี้
กรณีที่ข้อตกลงระหว่างผู้เข้าร่วมค้ากำหนดให้ผู้เข้าร่วมค้ารายใดรายหนึ่งเป็นผู้เข้าร่วมค้าหลัก ข้อตกลงระหว่างผู้เข้าร่วมค้าจะต้องมีการกำหนดสัดส่วนหน้าที่และความรับผิดชอบในปริมาณงาน สิ่งของหรือมูลค่าตามสัญญาของผู้เข้าร่วมค้าหลักมากกว่าผู้เข้าร่วมค้ารายอื่นทุกราย

กรณีที่ข้อตกลงระหว่างผู้เข้าร่วมค้ากำหนดให้ผู้เข้าร่วมค้ารายใดรายหนึ่งเป็นผู้เข้าร่วมค้าหลัก กิจการร่วมค่านั้นต้องใช้ผลงานของผู้เข้าร่วมค้าหลักรายเดียวเป็นผลงานของกิจการร่วมค้าที่ยื่นข้อเสนอ

สำหรับข้อตกลงระหว่างผู้เข้าร่วมค้าที่ไม่ได้กำหนดให้ผู้เข้าร่วมค้ารายใดเป็นผู้เข้าร่วมค้าหลัก ผู้เข้าร่วมค้าทุกรายจะต้องมีคุณสมบัติครบถ้วนตามเงื่อนไขที่กำหนดไว้ในเอกสารเชิญชวน หรือหนังสือเชิญชวน

กรณีที่ข้อตกลงระหว่างผู้เข้าร่วมค้ากำหนดให้มีการมอบหมายผู้เข้าร่วมค้ารายใดรายหนึ่งเป็นผู้ยื่นข้อเสนอ ในนามกิจการร่วมค้า การยื่นข้อเสนอดังกล่าวไม่ต้องมีหนังสือมอบอำนาจ

สำหรับข้อตกลงระหว่างผู้เข้าร่วมค้าที่ไม่ได้กำหนดให้ผู้เข้าร่วมค้ารายใดเป็นผู้ยื่น

ข้อเสนอ ผู้เข้าร่วมค้าทุกรายจะต้องลงลายมือชื่อในหนังสือมอบอำนาจให้ผู้เข้าร่วมค้ารายใดรายหนึ่งเป็นผู้ยื่น
ข้อเสนอ ในนามกิจการร่วมค้า

๒.๑๒ ผู้ยื่นข้อเสนอต้องลงทะเบียนที่มีข้อมูลถูกต้องครบถ้วนในระบบจัดซื้อจัดจ้างภาครัฐด้วย อิเล็กทรอนิกส์ (Electronic Government Procurement : e-GP) ของกรมบัญชีกลาง

๒.๑๓ ผู้ยื่นข้อเสนอต้องมีมูลค่าสุทธิของกิจการ ดังนี้

(๑) กรณีผู้ยื่นข้อเสนอเป็นนิติบุคคลที่จัดตั้งขึ้นตามกฎหมายไทยซึ่งได้จดทะเบียนเกินกว่า ๑ ปี ต้องมีมูลค่าสุทธิของกิจการ จากผลต่างระหว่างสินทรัพย์สุทธิหักด้วยหนี้สินสุทธิ ที่ปรากฏในงบแสดงฐานะการเงินที่มีการตรวจรับรองแล้ว ซึ่งจะต้องแสดงค่าเป็นบวก ๑ ปีสุดท้ายก่อนวันยื่นข้อเสนอ

(๒) กรณีผู้ยื่นข้อเสนอเป็นนิติบุคคลที่จัดตั้งขึ้นตามกฎหมายไทย ซึ่งยังไม่มีงบแสดงฐานะการเงินกับกรมพัฒนาธุรกิจการค้า ให้พิจารณาการกำหนดมูลค่าของทุนจดทะเบียน โดยผู้ยื่นข้อเสนอจะต้องมีทุนจดทะเบียนที่เรียกชำระมูลค่าหุ้นแล้ว ณ วันที่ยื่นข้อเสนอ ไม่ต่ำกว่า ๒ ล้านบาท

(๓) สำหรับการจัดซื้อจัดจ้างครั้งหนึ่งที่มีวงเงินเกิน ๕๐๐,๐๐๐ บาทขึ้นไป กรณีผู้ยื่นข้อเสนอเป็นบุคคลธรรมดา โดยพิจารณาจากหนังสือรับรองบัญชีเงินฝาก ไม่เกิน ๙๐ วันก่อนวันยื่นข้อเสนอ โดยต้องมีเงินฝากคงเหลือในบัญชีธนาคารเป็นมูลค่า ๑ ใน ๔ ของมูลค่างบประมาณของโครงการหรือรายการที่ยื่นข้อเสนอในแต่ละครั้ง และหากเป็นผู้ชนะการจัดซื้อจัดจ้างหรือเป็นผู้ได้รับการคัดเลือกจะต้องแสดงบัญชีเงินฝากที่มีมูลค่าดังกล่าวอีกครั้งหนึ่งในวันลงนามในสัญญา

(๔) กรณีที่ผู้ยื่นข้อเสนอไม่มีมูลค่าสุทธิของกิจการหรือทุนจดทะเบียน หรือมีแต่ไม่เพียงพอที่จะ เข้ายื่นข้อเสนอ ผู้ยื่นข้อเสนอสามารถขอวงเงินสินเชื่อ โดยต้องมีวงเงินสินเชื่อ ๑ ใน ๔ ของมูลค่างบประมาณของโครงการหรือรายการที่ยื่นข้อเสนอในครั้งนั้น (สินเชื่อที่ธนาคารภายในประเทศ หรือบริษัทเงินทุนหรือบริษัทเงินทุนหลักทรัพย์ที่ได้รับอนุญาตให้ประกอบกิจการเงินทุนเพื่อการพาณิชย์ และประกอบธุรกิจค้าประกันตามประกาศของธนาคารแห่งประเทศไทย ตามรายชื่อบริษัทเงินทุนที่ธนาคารแห่งประเทศไทยแจ้งเวียนให้ทราบ โดยพิจารณาจากยอดเงินรวมของวงเงินสินเชื่อที่สำนักงานใหญ่รับรอง หรือที่สำนักงานสาขารับรอง (กรณีได้รับมอบอำนาจจากสำนักงานใหญ่) ซึ่งออกให้แก่ผู้ยื่นข้อเสนอ นับถึงวันยื่นข้อเสนอไม่เกิน ๙๐ วัน)

(๕) กรณีตาม (๑) - (๔) ยกเว้นสำหรับกรณีดังต่อไปนี้

(๕.๑) กรณีที่ผู้ยื่นข้อเสนอเป็นหน่วยงานของรัฐ

(๕.๒) นิติบุคคลที่จัดตั้งขึ้นตามกฎหมายไทยที่อยู่ระหว่างการฟื้นฟูกิจการตามพระราชบัญญัติล้มละลาย (ฉบับที่ ๑๐) พ.ศ. ๒๕๖๑

(๕.๓) งานจ้างก่อสร้าง ที่กรมบัญชีกลางได้ขึ้นทะเบียนผู้ประกอบการงานก่อสร้างแล้ว และงานจ้างก่อสร้างที่หน่วยงานของรัฐได้มีการจัดทำบัญชีผู้ประกอบการงานก่อสร้างที่มีคุณสมบัติเบื้องต้นไว้แล้ว ก่อนวันที่พระราชบัญญัติการจัดซื้อจัดจ้างและการบริหารพัสดุภาครัฐมีผลใช้บังคับ

๓. หลักฐานการยื่นข้อเสนอ

ผู้ยื่นข้อเสนอจะต้องเสนอเอกสารหลักฐานยื่นมาพร้อมกับการเสนอราคาทางระบบจัดซื้อ

จัดจ้างภาครัฐด้วยอิเล็กทรอนิกส์ โดยแยกเป็น ๒ ส่วน คือ

๓.๑ ส่วนที่ ๑ อย่างน้อยต้องมีเอกสารดังต่อไปนี้

- (๑) ในกรณีผู้ยื่นข้อเสนอเป็นนิติบุคคล
 - (ก) ห้างหุ้นส่วนสามัญหรือห้างหุ้นส่วนจำกัด ให้ยื่นสำเนาหนังสือรับรองการจดทะเบียนนิติบุคคล บัญชีรายชื่อหุ้นส่วนผู้จัดการ ผู้มีอำนาจควบคุม (ถ้ามี)
 - (ข) บริษัทจำกัดหรือบริษัทมหาชนจำกัด ให้ยื่นสำเนาหนังสือรับรองการจดทะเบียนนิติบุคคล หนังสือบริคณห์สนธิ บัญชีรายชื่อกรรมการผู้จัดการ ผู้มีอำนาจควบคุม (ถ้ามี) และบัญชีผู้ถือหุ้นรายใหญ่ (ถ้ามี)
 - (๒) ในกรณีผู้ยื่นข้อเสนอเป็นบุคคลธรรมดาหรือคณะบุคคลที่มีใช้นิติบุคคล ให้ยื่นสำเนาบัตรประจำตัวประชาชนของผู้ยื่น ข้อเสนอข้อตกลงที่แสดงถึงการเข้าเป็นหุ้นส่วน (ถ้ามี) สำเนาบัตรประจำตัวประชาชนของผู้เป็นหุ้นส่วน หรือสำเนาหนังสือเดินทางของผู้เป็นหุ้นส่วนที่ได้ถือสัญชาติไทย
 - (๓) ในกรณีผู้ยื่นข้อเสนอเป็นผู้ยื่นข้อเสนอร่วมกันในฐานะเป็นผู้ร่วมค้า ให้ยื่นสำเนาสัญญาของการเข้าร่วมค้า และเอกสารตามที่ระบุไว้ใน (๑) หรือ (๒) ของผู้ร่วมค้า แล้วแต่กรณี
 - (๔) ผู้ยื่นข้อเสนอต้องแสดงหลักฐานเกี่ยวกับมูลค่าสุทธิของกิจการ ดังนี้
 - (๔.๑) ในกรณีผู้ยื่นข้อเสนอเป็นนิติบุคคล ให้ยื่นงบแสดงฐานะการเงินที่มีการรับรองแล้วของ ๑ ปีสุดท้ายก่อนวันยื่นข้อเสนอ โดยให้ยื่นขณะเข้าเสนอราคา
 - (๔.๒) ในกรณีผู้ยื่นข้อเสนอเป็นบุคคลธรรมดา ให้ยื่นหนังสือรับรองบัญชีเงินฝาก ไม่เกิน ๙๐ วัน ก่อนวันยื่นข้อเสนอ โดยให้ยื่นขณะเข้าเสนอราคา และจะต้องแสดงหนังสือรับรองบัญชีเงินฝากที่มีมูลค่าดังกล่าวอีกครั้งหนึ่งในวันลงนามในสัญญา
 - (๔.๓) กรณีที่ผู้ยื่นข้อเสนอไม่มีมูลค่าสุทธิของกิจการและทุนจดทะเบียน หรือมีแต่ไม่เพียงพอที่จะเข้ายื่นข้อเสนอ ให้ยื่นสำเนาหนังสือรับรองวงเงินสินเชื่อ (สินเชื่อที่ธนาคารภายในประเทศหรือบริษัทเงินทุนหรือบริษัทเงินทุนหลักทรัพย์ที่ได้รับอนุญาตให้ประกอบกิจการเงินทุนเพื่อการพาณิชย์และประกอบธุรกิจค้าประกัน ตามประกาศของธนาคารแห่งประเทศไทย ตามรายชื่อบริษัทเงินทุนที่ธนาคารแห่งประเทศไทยแจ้งเวียนให้ทราบ โดยพิจารณาจากยอดเงินรวมของวงเงินสินเชื่อที่สำนักงานใหญ่รับรองหรือที่สำนักงานสาขารับรอง (กรณีได้รับมอบอำนาจจากสำนักงานใหญ่) ซึ่งออกให้แก่ผู้ยื่นข้อเสนอ นับถึงวันยื่นข้อเสนอไม่เกิน ๙๐ วัน)
 - (๕) สำเนาใบทะเบียนพาณิชย์ (ถ้ามี)
 - (๖) สำเนาใบทะเบียนภาษีมูลค่าเพิ่ม (ถ้ามี)
 - (๗) บัญชีเอกสารส่วนที่ ๑ ทั้งหมดที่ได้ยื่นพร้อมกับการเสนอราคาทางระบบจัดซื้อจัดจ้างภาครัฐด้วยอิเล็กทรอนิกส์ ตามแบบในข้อ ๑.๗ (๑) โดยไม่ต้องแนบในรูปแบบ PDF File (Portable Document Format)

ทั้งนี้ เมื่อผู้ยื่นข้อเสนอดำเนินการแนบไฟล์เอกสารตามบัญชีเอกสารส่วนที่ ๑ ครบถ้วน ถูกต้องแล้ว ระบบจัดซื้อจัดจ้างภาครัฐด้วยอิเล็กทรอนิกส์จะสร้างบัญชีเอกสารส่วนที่ ๑ ตามแบบ

ในข้อ ๑.๗ (๑) ให้โดยผู้ยื่นข้อเสนอไม่ต้องแนบบัญชีเอกสารส่วนที่ ๑ ดังกล่าวในรูปแบบ PDF File (Portable Document Format)

๓.๒ ส่วนที่ ๒ อย่างน้อยต้องมีเอกสารดังต่อไปนี้

(๑) ในกรณีที่ผู้ยื่นข้อเสนอมอบอำนาจให้บุคคลอื่นกระทำการแทนให้แนบหนังสือมอบอำนาจซึ่งติดอากรแสตมป์ตามกฎหมาย โดยมีหลักฐานแสดงตัวตนของผู้มอบอำนาจและผู้รับมอบอำนาจ ทั้งนี้หากผู้รับมอบอำนาจเป็นบุคคลธรรมดาต้องเป็นผู้ที่บรรลุนิติภาวะตามกฎหมายแล้วเท่านั้น

(๒) หลักประกันการเสนอราคา ตามข้อ ๕

(๓) สำเนาหนังสือรับรองผลงานก่อสร้าง

(๔) สำเนาใบขึ้นทะเบียนผู้ประกอบการวิสาหกิจขนาดกลางและขนาดย่อม (SMEs) (ถ้ามี)

(๕) บัญชีเอกสารส่วนที่ ๒ ทั้งหมดที่ได้ยื่นพร้อมกับการเสนอราคาทางระบบจัดซื้อจัดจ้างภาครัฐด้วยอิเล็กทรอนิกส์ตามแบบในข้อ ๑.๗ (๒) โดยไม่ต้องแนบในรูปแบบ PDF File (Portable Document Format)

ทั้งนี้ เมื่อผู้ยื่นข้อเสนอดำเนินการแนบไฟล์เอกสารตามบัญชีเอกสารส่วนที่ ๒ ครบถ้วน ถูกต้องแล้ว ระบบจัดซื้อจัดจ้างภาครัฐด้วยอิเล็กทรอนิกส์จะสร้างบัญชีเอกสารส่วนที่ ๒ ตามแบบในข้อ ๑.๗ (๒) ให้โดยผู้ยื่นข้อเสนอไม่ต้องแนบบัญชีเอกสารส่วนที่ ๒ ดังกล่าวในรูปแบบ PDF File (Portable Document Format)

๔. การเสนอราคา

๔.๑ ผู้ยื่นข้อเสนอต้องยื่นข้อเสนอ และเสนอราคาทางระบบจัดซื้อจัดจ้างภาครัฐด้วยอิเล็กทรอนิกส์ตามที่กำหนดไว้ในเอกสารประกวดราคาอิเล็กทรอนิกส์นี้ โดยไม่มีเงื่อนไขใดๆ ทั้งสิ้น และจะต้องกรอกข้อความให้ถูกต้องครบถ้วน พร้อมทั้งหลักฐานแสดงตัวตนและทำการยืนยันตัวตนของผู้ยื่นข้อเสนอ โดยไม่ต้องแนบบใบเสนอราคาในรูปแบบ PDF File (Portable Document Format)

๔.๒ ให้ผู้ยื่นข้อเสนอกรอกรายละเอียดการเสนอราคาในใบเสนอราคาตามแบบเอกสารประกวดราคาจ้างก่อสร้างด้วยวิธีประกวดราคาอิเล็กทรอนิกส์ (e-bidding) ข้อ ๑.๒ ให้ครบถ้วน โดยไม่ต้องยื่น ใบแจ้งปริมาณงานและราคาและใบบัญชีรายการก่อสร้าง ในรูปแบบ PDF File (Portable Document Format)

ในการเสนอราคาให้เสนอราคาเป็นเงินบาทและเสนอราคาได้เพียงครั้งเดียวและราคาเดียว โดยเสนอราคารวม หรือราคาต่อหน่วย หรือราคาต่อรายการ ตามเงื่อนไขที่ระบุไว้ท้ายใบเสนอราคาให้ถูกต้อง ทั้งนี้ ราคารวมที่เสนอจะต้องตรงกันทั้งตัวเลขและตัวหนังสือ ถ้าตัวเลขและตัวหนังสือไม่ตรงกัน ให้ถือตัวหนังสือเป็นสำคัญ โดยคิดราคารวมทั้งสิ้นซึ่งรวมค่าภาษีมูลค่าเพิ่ม ภาษีอากรอื่น และค่าใช้จ่ายทั้งปวงไว้แล้ว

ราคาที่เสนอจะต้องเสนอกำหนดยื่นราคาไม่น้อยกว่า ๑๘๐ วัน ตั้งแต่วันเสนอราคาโดยภายในกำหนดยื่นราคา ผู้ยื่นข้อเสนอต้องรับผิดชอบราคาที่ตนได้เสนอไว้และจะถอนการเสนอราคา

มิได้

๔.๓ ผู้ยื่นข้อเสนอจะต้องเสนอกำหนดเวลาดำเนินการก่อสร้างแล้วเสร็จไม่เกิน ๑๘๐ วัน นับถัดจากวันลงนามในสัญญาจ้าง หรือวันที่ได้รับหนังสือแจ้งจาก เทศบาลนครขอนแก่น ให้เริ่มทำงาน

๔.๔ ก่อนเสนอราคา ผู้ยื่นข้อเสนอควรตรวจดูร่างสัญญา ร่างรายละเอียดขอบเขตของงานทั้งโครงการ (Terms of Reference : TOR) ให้ถี่ถ้วนและเข้าใจเอกสารประกวดราคาจ้างอิเล็กทรอนิกส์ทั้งหมดเสียก่อนที่จะตกลงยื่นข้อเสนอตามเงื่อนไขในเอกสารประกวดราคาจ้างอิเล็กทรอนิกส์

๔.๕ ผู้ยื่นข้อเสนอจะต้องยื่นข้อเสนอและเสนอราคาทางระบบจัดซื้อจัดจ้างภาครัฐด้วย อิเล็กทรอนิกส์ในวันที่ ๒๗ มีนาคม ๒๕๖๘ ระหว่างเวลา ๑๓.๐๐ น. ถึง ๑๖.๐๐ น. และเวลาในการเสนอราคาให้ถือตามเวลาของระบบจัดซื้อจัดจ้างภาครัฐด้วยอิเล็กทรอนิกส์เป็นเกณฑ์

เมื่อพ้นกำหนดเวลายื่นข้อเสนอและเสนอราคาแล้ว จะไม่รับเอกสารการยื่นข้อเสนอ และการเสนอราคาใดๆ โดยเด็ดขาด

๔.๖ ผู้ยื่นข้อเสนอต้องจัดทำเอกสารสำหรับใช้ในการเสนอราคาในรูปแบบไฟล์เอกสาร ประเภท PDF File (Portable Document Format) โดยผู้ยื่นข้อเสนอต้องเป็นผู้รับผิดชอบตรวจสอบความครบถ้วน ถูกต้อง และชัดเจนของเอกสาร PDF File ก่อนที่จะยืนยันการเสนอราคา แล้วจึงส่งข้อมูล (Upload) เพื่อเป็นการเสนอราคาให้แก่เทศบาลนครขอนแก่น ผ่านทางระบบจัดซื้อจัดจ้างภาครัฐด้วยอิเล็กทรอนิกส์

๔.๗ คณะกรรมการพิจารณาผลการประกวดราคาอิเล็กทรอนิกส์จะดำเนินการตรวจสอบ คุณสมบัติของผู้ยื่นข้อเสนอแต่ละรายว่า เป็นผู้ยื่นข้อเสนอที่มีผลประโยชน์ร่วมกันกับผู้ยื่นเสนอรายอื่นตามข้อ ๑.๖ (๑) หรือไม่ หากปรากฏว่าผู้ยื่นข้อเสนอรายใดเป็นผู้ยื่นข้อเสนอที่มีผลประโยชน์ร่วมกันกับผู้ยื่นเสนอรายอื่น คณะกรรมการฯ จะตัดรายชื่อผู้ยื่นเสนอราคาที่มีผลประโยชน์ร่วมกันนั้นออกจากการเป็นผู้ยื่นข้อเสนอ

หากปรากฏต่อคณะกรรมการพิจารณาผลการประกวดราคาอิเล็กทรอนิกส์ว่า ก่อนหรือในขณะที่มีการพิจารณาข้อเสนอ มีผู้ยื่นเสนอรายใดกระทำการอันเป็นการขัดขวางการแข่งขันอย่างเป็นธรรมตาม ข้อ ๑.๖ (๒) และคณะกรรมการฯ เชื่อว่ามีการกระทำอันเป็นการขัดขวางการแข่งขันอย่างเป็นธรรม คณะกรรมการฯ จะตัดรายชื่อผู้ยื่นเสนอรายนั้นออกจากการเป็นผู้ยื่นข้อเสนอ และเทศบาลนครขอนแก่น จะพิจารณาลงโทษผู้ยื่นเสนอดังกล่าวเป็นผู้ทำงาน เว้นแต่ เทศบาลนครขอนแก่น จะพิจารณาเห็นว่า ผู้ยื่นเสนอรายนั้น มิใช่เป็นผู้ริเริ่มให้มีการกระทำดังกล่าวและได้ให้ความร่วมมือเป็นประโยชน์ต่อการพิจารณาของเทศบาลนครขอนแก่น

๔.๘ ผู้ยื่นข้อเสนอจะต้องปฏิบัติ ดังนี้

- (๑) ปฏิบัติตามเงื่อนไขที่ระบุไว้ในเอกสารประกวดราคาอิเล็กทรอนิกส์
- (๒) ราคาที่เสนอจะต้องเป็นราคาที่รวมภาษีมูลค่าเพิ่ม และภาษีอื่นๆ (ถ้ามี)

รวมค่าใช้จ่ายทั้งปวงไว้ด้วยแล้ว

- (๓) ผู้ยื่นข้อเสนอจะต้องลงทะเบียนเพื่อเข้าสู่กระบวนการเสนอราคา ตามวัน

เวลา ที่กำหนด

(๔) ผู้ยื่นข้อเสนอจะถอนการเสนอราคาที่เสนอแล้วไม่ได้

(๕) ผู้ยื่นข้อเสนอต้องศึกษาและทำความเข้าใจในระบบและวิธีการเสนอราคา

ด้วยวิธีประกวดราคาอิเล็กทรอนิกส์ ของกรมบัญชีกลางที่แสดงไว้ในเว็บไซต์ www.gprocurement.go.th

๔.๘ ผู้สัญญาต้องจัดทำแผนการทำงานมาให้ภายใน ๑๕ วัน นับถัดจากวันลงนามในสัญญา โดยจัดทำแผนการทำงานตามเอกสารแนบท้ายเอกสารประกวดราคาอิเล็กทรอนิกส์ เว้นแต่เป็นกรณีสัญญาที่มีวงเงินไม่เกิน ๕๐๐,๐๐๐ บาท ทั้งนี้ แผนการทำงานให้ถือเป็นเอกสารส่วนหนึ่งของสัญญา

๔.๑๐ ผู้ยื่นข้อเสนอที่เป็นผู้ชนะการเสนอราคาต้องจัดทำแผนการใช้จ่ายที่ผลิตในประเทศและแผนการใช้จ่ายที่ผลิตในประเทศ โดยยื่นให้หน่วยงานของรัฐภายใน ๖๐ วัน นับถัดจากวันลงนามในสัญญา

๕. หลักประกันการเสนอราคา

ผู้ยื่นข้อเสนอต้องวางหลักประกันการเสนอราคาพร้อมกับการเสนอราคาทางระบบการ จัดซื้อจัดจ้างภาครัฐด้วยอิเล็กทรอนิกส์ โดยใช้หลักประกันอย่างหนึ่งอย่างใดดังต่อไปนี้ จำนวน ๔๕๕,๐๐๐.๐๐ บาท (สี่แสนห้าหมื่นห้าพันบาทถ้วน)

๕.๑ เช็คหรือตราพท์ที่ธนาคารเซ็นส่งจ่าย ซึ่งเป็นเช็คหรือตราพท์ลงวันที่ที่ใช้เช็คหรือตราพท์นั้นชำระต่อเจ้าหน้าทีในวันที่ยื่นข้อเสนอ หรือก่อนวันนั้นไม่เกิน ๓ วันทำการ

๕.๒ หนังสือค้ำประกันอิเล็กทรอนิกส์ของธนาคารภายในประเทศตามแบบที่คณะกรรมการนโยบายกำหนด

๕.๓ พันธบัตรรัฐบาลไทย

๕.๔ หนังสือค้ำประกันของบริษัทเงินทุนหรือบริษัทเงินทุนหลักทรัพย์ที่ได้รับอนุญาตให้ ประกอบกิจการเงินทุนเพื่อการพาณิชย์และประกอบธุรกิจค้ำประกันตามประกาศของธนาคารแห่งประเทศไทย ตามรายชื่อบริษัทเงินทุนที่ธนาคารแห่งประเทศไทยแจ้งเวียนให้ทราบ โดยอนุโลมให้ใช้ตามตัวอย่าง หนังสือค้ำประกันของธนาคารที่คณะกรรมการนโยบายกำหนด

กรณีที่ผู้ยื่นข้อเสนอ นำเช็คหรือตราพท์ที่ธนาคารเซ็นจ่ายหรือพันธบัตรรัฐบาลไทยหรือ หนังสือค้ำประกันของบริษัทเงินทุนหรือบริษัทเงินทุนหลักทรัพย์ มาวางเป็นหลักประกันการเสนอราคาจะต้อง ส่งต้นฉบับเอกสารดังกล่าวมาให้เทศบาลนครขอนแก่นตรวจสอบความถูกต้องในวันที่ ๑ เมษายน ๒๕๖๘ ระหว่างเวลา ๐๘.๓๐ น. ถึง ๑๖.๓๐ น.

กรณีที่ผู้ยื่นข้อเสนอที่ยื่นข้อเสนอในรูปแบบของ "กิจการร่วมค้า" ประสงค์จะใช้หนังสือ ค้ำประกันอิเล็กทรอนิกส์ของธนาคารในประเทศเป็นหลักประกันการเสนอราคาให้ระบุชื่อผู้เข้าร่วมค้ารายที่ สัญญาร่วมค้ากำหนดให้เป็นผู้เข้ายื่นข้อเสนอกับหน่วยงานของรัฐเป็นผู้ยื่นข้อเสนอ

หลักประกันการเสนอราคาตามข้อนี้ เทศบาลนครขอนแก่นจะคืนให้ผู้ยื่นข้อเสนอหรือผู้ ค้ำประกันภายใน ๑๕ วัน นับถัดจากวันที่เทศบาลนครขอนแก่นได้พิจารณาเห็นชอบรายงานผลคัดเลือกผู้ชนะ การประกวดราคาเรียบร้อยแล้ว เว้นแต่ผู้ยื่นเสนอรายที่คัดเลือกไว้ซึ่งเสนอราคาต่ำสุดหรือได้คะแนนรวมสูง

สุดไม่เกิน ๓ ราย ให้คืนได้ต่อเมื่อได้ทำสัญญาหรือข้อตกลง หรือผู้ยื่นข้อเสนอได้พ้นจากข้อผูกพันแล้ว การคืนหลักประกันการเสนอราคา ไม่ว่าในกรณีใด ๆ จะคืนให้โดยไม่มีดอกเบี้ย

๖. หลักเกณฑ์และสิทธิในการพิจารณา

๖.๑ การพิจารณาผลการยื่นข้อเสนอประกวดราคาอิเล็กทรอนิกส์ครั้งนี้ เทศบาลนครขอนแก่นจะพิจารณาตัดสินโดยใช้หลักเกณฑ์ ราคา

๖.๒ การพิจารณาผู้ชนะการยื่นข้อเสนอ
กรณีใช้หลักเกณฑ์ราคาในการพิจารณาผู้ชนะการยื่นข้อเสนอ เทศบาลนครขอนแก่น จะพิจารณาจาก ราคารวม

๖.๓ หากผู้ยื่นข้อเสนอรายใดมีคุณสมบัติไม่ถูกต้องตามข้อ ๒ หรือยื่นหลักฐานการยื่นข้อเสนอไม่ถูกต้อง หรือไม่ครบถ้วนตามข้อ ๓ หรือยื่นข้อเสนอไม่ถูกต้องตามข้อ ๔ แล้ว คณะกรรมการพิจารณาผล การประกวดราคาอิเล็กทรอนิกส์จะไม่รับพิจารณาข้อเสนอของผู้ยื่นข้อเสนอรายนั้น เว้นแต่ ผู้ยื่นข้อเสนอรายใดเสนอเอกสารทางเทคนิคหรือรายละเอียดคุณลักษณะเฉพาะของพัสดุที่จะจ้างไม่ครบถ้วน หรือเสนอรายละเอียดแตกต่างไปจากเงื่อนไขที่เทศบาลนครขอนแก่นกำหนดไว้ในประกาศและเอกสารประกวดราคาอิเล็กทรอนิกส์ ในส่วนที่มีสาระสำคัญและความแตกต่างนั้น ไม่มีผลทำให้เกิดการได้เปรียบเสียเปรียบ ต่อผู้ยื่นข้อเสนอรายอื่น หรือเป็นการผิดพลาดเล็กน้อย คณะกรรมการฯ อาจพิจารณาผ่อนปรนการตัดสินสิทธิ ผู้ยื่นข้อเสนอรายนั้น

๖.๔ เทศบาลนครขอนแก่นสงวนสิทธิไม่พิจารณาข้อเสนอของผู้ยื่นข้อเสนอโดยไม่มี การผ่อนผัน ในกรณีดังต่อไปนี้

(๑) ไม่กรอกชื่อผู้ยื่นข้อเสนอในการเสนอราคาทางระบบจัดซื้อจัดจ้าง ด้วยอิเล็กทรอนิกส์

(๒) เสนอรายละเอียดแตกต่างไปจากเงื่อนไขที่กำหนดในเอกสารประกวดราคา อิเล็กทรอนิกส์ที่เป็นสาระสำคัญ หรือมีผลทำให้เกิดความได้เปรียบเสียเปรียบแก่ผู้ยื่นข้อเสนอรายอื่น

๖.๕ ในการตัดสินการประกวดราคาอิเล็กทรอนิกส์หรือในการทำสัญญา คณะกรรมการพิจารณาผลการประกวดราคาอิเล็กทรอนิกส์หรือเทศบาลนครขอนแก่น มีสิทธิให้ผู้ยื่นข้อเสนอชี้แจงข้อเท็จจริงเพิ่มเติมได้ เทศบาลนครขอนแก่นมีสิทธิที่จะไม่รับข้อเสนอ ไม่รับราคา หรือไม่ทำสัญญา หากข้อเท็จจริงดังกล่าวไม่เหมาะสมหรือไม่ถูกต้อง

๖.๖ เทศบาลนครขอนแก่นทรงไว้ซึ่งสิทธิที่จะไม่รับราคาต่ำสุด หรือราคาหนึ่งราคาใด หรือราคาที่เสนอทั้งหมดก็ได้ และอาจพิจารณาเลือกจ้างในจำนวน หรือขนาด หรือเฉพาะรายการหนึ่งรายการใด หรืออาจจะยกเลิก การประกวดราคาอิเล็กทรอนิกส์โดยไม่พิจารณาจัดจ้างเลยก็ได้ สุดแต่จะพิจารณา ทั้งนี้ เพื่อประโยชน์ของทางราชการเป็นสำคัญ และให้ถือว่าการตัดสินของ เทศบาลนครขอนแก่นเป็นเด็ดขาด ผู้ยื่นข้อเสนอจะเรียกร้องค่าใช้จ่าย หรือค่าเสียหายใดๆ มิได้ รวมทั้ง เทศบาลนครขอนแก่นจะพิจารณายกเลิกการประกวดราคาอิเล็กทรอนิกส์และลงโทษผู้ยื่นข้อเสนอเป็นผู้ทำงาน ไม่ว่าจะเป็นผู้ยื่นข้อเสนอที่ได้รับการคัดเลือก

หรือไม่ก็ตาม หากมีเหตุที่เชื่อถือได้ว่ายื่นข้อเสนอกระทำการโดยไม่สุจริต เช่น การเสนอเอกสารอันเป็นเท็จ หรือใช้ชื่อบุคคลธรรมดา หรือนิติบุคคลอื่นมาเสนอราคาแทน เป็นต้น

ในกรณีที่ผู้ยื่นข้อเสนอรายที่เสนอราคาต่ำสุด เสนอราคาต่ำจนคาดหมายได้ว่าไม่อาจดำเนินงานตามเอกสารประกวดราคาอิเล็กทรอนิกส์ได้ คณะกรรมการพิจารณาผลการประกวดราคา อิเล็กทรอนิกส์หรือเทศบาลนครขอนแก่น จะให้ผู้ยื่นข้อเสนอนั้นชี้แจงและแสดงหลักฐานที่ทำให้เชื่อได้ว่า ผู้ยื่นข้อเสนอสามารถดำเนินงานตามเอกสารประกวดราคาอิเล็กทรอนิกส์ให้เสร็จสมบูรณ์ หากคำชี้แจงไม่เป็นที่รับฟังได้ เทศบาลนครขอนแก่น มีสิทธิที่จะไม่รับข้อเสนอหรือไม่รับราคาของผู้ยื่นข้อเสนอรายนั้น ทั้งนี้ ผู้ยื่นข้อเสนอดังกล่าวไม่มีสิทธิเรียกร้องค่าใช้จ่ายหรือค่าเสียหายใดๆ จากเทศบาลนครขอนแก่น

๖.๗ ก่อนลงนามในสัญญา เทศบาลนครขอนแก่น อาจประกาศยกเลิกการประกวดราคาอิเล็กทรอนิกส์ หากปรากฏว่ามีการกระทำที่เข้าลักษณะผู้ยื่นข้อเสนอที่ชนะการประกวดราคา หรือที่ได้รับการคัดเลือกมีผลประโยชน์ร่วมกัน หรือมีส่วนได้เสียกับผู้ยื่นข้อเสนอรายอื่น หรือขัดขวางการแข่งขันอย่างเป็นธรรม หรือสมยอมกันกับผู้ยื่นข้อเสนอรายอื่น หรือเจ้าหน้าที่ในการเสนอราคา หรือสื่อว่ากระทำการทุจริตอื่นใดในการเสนอราคา

๖.๘ หากผู้ยื่นข้อเสนอซึ่งเป็นผู้ประกอบการ SMEs เสนอราคาสูงกว่าราคาต่ำสุดของผู้ยื่นข้อเสนอรายอื่นที่ไม่เกินร้อยละ ๑๐ ให้หน่วยงานของรัฐจัดซื้อจัดจ้างกับผู้ประกอบการ SMEs ดังกล่าว โดยจัดเรียงลำดับผู้ยื่นข้อเสนอซึ่งเป็นผู้ประกอบการ SMEs ซึ่งเสนอราคาสูงกว่าราคาต่ำสุดของผู้ยื่นข้อเสนอรายอื่นไม่เกินร้อยละ ๑๐ ที่จะเรียกมาทำสัญญาไม่เกิน ๓ ราย

ผู้ยื่นข้อเสนอที่เป็นกิจการร่วมค้าที่จะได้สิทธิตามวรรคหนึ่ง ผู้เข้าร่วมค้าทุกราย จะต้องเป็นผู้ประกอบการ SMEs

ทั้งนี้ ผู้ประกอบการ SMEs ที่จะได้แต้มต่อด้านราคาตามวรรคหนึ่ง จะต้องมีความเป็นสัญญาสะสมตามปีปฏิทินรวมกับราคาที่เสนอในครั้งแล้ว มีมูลค่ารวมกันไม่เกินมูลค่าของรายได้ตามขนาดที่ขึ้นทะเบียนไว้กับ สสว.

๖.๙ หากผู้ยื่นข้อเสนอซึ่งมิใช่ผู้ประกอบการ SMEs แต่เป็นบุคคลธรรมดาที่ถือสัญชาติไทยหรือนิติบุคคลที่จัดตั้งขึ้นตามกฎหมายไทยเสนอราคาสูงกว่าราคาต่ำสุดของผู้ยื่นข้อเสนอซึ่งเป็นผู้ประกอบการที่มีได้ถือสัญชาติไทยหรือนิติบุคคลที่จัดตั้งขึ้นตามกฎหมายของต่างประเทศไม่เกินร้อยละ ๓ ให้จัดซื้อจัดจ้างกับบุคคลธรรมดาที่ถือสัญชาติไทยหรือนิติบุคคลที่จัดตั้งขึ้นตามกฎหมายไทยดังกล่าว

ผู้ยื่นข้อเสนอที่เป็นกิจการร่วมค้าที่จะได้สิทธิตามวรรคหนึ่ง ผู้เข้าร่วมค้าทุกราย จะต้องเป็นบุคคลธรรมดาที่ถือสัญชาติไทยหรือนิติบุคคลที่จัดตั้งขึ้นตามกฎหมายไทย

๗. การทำสัญญาจ้างก่อสร้าง

ผู้ชนะการประกวดราคาอิเล็กทรอนิกส์จะต้องทำสัญญาจ้างตามแบบสัญญา ดังระบุในข้อ ๑.๓ หรือทำข้อตกลงเป็นหนังสือกับเทศบาลนครขอนแก่น ภายใน ๗ วัน นับถัดจากวันที่ได้รับแจ้ง และจะต้องวางหลักประกันสัญญาเป็นจำนวนเงินเท่ากับร้อยละ ๕ ของราคาค่าจ้างที่ประกวดราคาอิเล็กทรอนิกส์ ให้เทศบาลนครขอนแก่นยึดถือไว้ในขณะทำสัญญาโดยใช้หลักประกันอย่างหนึ่งอย่างใด ดังต่อไปนี้

๗.๑ เงินสด

๗.๒ เช็คหรือตราพท์ที่ธนาคารเซ็นสั่งจ่าย ซึ่งเป็นเช็คหรือตราพท์ลงวันที่ที่ใช้เช็คหรือตราพท์นั้น ชำระต่อเจ้าหน้าที่ในวันทำสัญญา หรือก่อนวันนั้นไม่เกิน ๓ วันทำการ

๗.๓ หนังสือค้ำประกันของธนาคารภายในประเทศ ตามตัวอย่างที่คณะกรรมการนโยบายกำหนด ดังระบุในข้อ ๑.๔ (๒) หรือจะเป็นหนังสือค้ำประกันอิเล็กทรอนิกส์ตามวิธีการที่กรมบัญชีกลางกำหนด

๗.๔ หนังสือค้ำประกันของบริษัทเงินทุน หรือบริษัทเงินทุนหลักทรัพย์ที่ได้รับอนุญาตให้ประกอบกิจการเงินทุนเพื่อการพาณิชย์และประกอบธุรกิจค้ำประกันตามประกาศของธนาคารแห่งประเทศไทย ตามรายชื่อบริษัทเงินทุนที่ธนาคารแห่งประเทศไทยแจ้งเวียนให้ทราบ โดยอนุโลมให้ใช้ตามตัวอย่างหนังสือค้ำประกันของธนาคารที่คณะกรรมการนโยบายกำหนด ดังระบุในข้อ ๑.๔ (๒)

๗.๕ พันธบัตรรัฐบาลไทย

หลักประกันนี้จะคืนให้ โดยไม่มีดอกเบี้ยภายใน ๑๕ วันนับถัดจากวันที่ผู้ชนะการประกวดราคาอิเล็กทรอนิกส์ (ผู้รับจ้าง) พ้นจากข้อผูกพันตามสัญญาจ้างแล้ว

๘. ค่าจ้างและการจ่ายเงิน

เทศบาลนครขอนแก่น จะจ่ายค่าจ้างซึ่งได้รวมภาษีมูลค่าเพิ่มตลอดจนภาษีอากรอื่น ๆ และค่าใช้จ่ายทั้งปวงด้วยแล้วโดยถือราคาเหมารวมเป็นเกณฑ์และกำหนดจ่ายเงินเป็นจำนวน ๕ งวด ดังนี้

งวดที่ ๑ เป็นจำนวนเงินในอัตราร้อยละ ๒๔ ของค่าจ้าง เมื่อผู้รับจ้างได้ปฏิบัติงาน ทำการติดตั้งป้ายโครงการจำนวน ๒ ป้าย แล้วเสร็จ ดำเนินงานท่อระบายน้ำ HDPE ขนาดเส้นผ่านศูนย์กลาง ๐.๖๐ ม. สำหรับในผิวจราจร ตามแบบก่อสร้างแล้วเสร็จ ๕๐% ดำเนินการบ่อกักน้ำ ค.ส.ล.ในผิวจราจรสำหรับท่อระบายน้ำ ค.ส.ล. ขนาดเส้นผ่านศูนย์กลาง ๐.๖๐ ม. สำหรับในผิวจราจรพร้อมฝาปิดเหล็กหล่อรูปสี่เหลี่ยม ขนาด ๖๐๐x๖๐๐ มม. ตามแบบก่อสร้างแล้วเสร็จ ๕๐% งานอื่น ๆ ที่เกี่ยวข้องตามแบบก่อสร้างงวดที่ ๑ แล้วเสร็จ งานทำความสะอาด บริเวณก่อสร้างงวดที่ ๑ เรียบร้อยแล้วเสร็จ ให้แล้วเสร็จภายใน ๔๕ วัน

งวดที่ ๒ เป็นจำนวนเงินในอัตราร้อยละ ๒๔ ของค่าจ้าง เมื่อผู้รับจ้างได้ปฏิบัติงาน ดำเนินงานท่อระบายน้ำ HDPE ขนาดเส้นผ่านศูนย์กลาง ๐.๖๐ ม. สำหรับในผิวจราจร ตามแบบก่อสร้างแล้วเสร็จ ๕๐% (ผลงานก่อสร้างตามแบบก่อสร้างแล้วเสร็จ ๑๐๐%) ดำเนินงานบ่อกักน้ำ ค.ส.ล. ในผิวจราจรสำหรับท่อระบายน้ำ ค.ส.ล. ขนาดเส้นผ่านศูนย์กลาง ๐.๖๐ ม. สำหรับในผิวจราจรพร้อมฝาปิดเหล็กหล่อรูปสี่เหลี่ยม ขนาด ๖๐๐x๖๐๐ มม.ตามแบบก่อสร้างแล้วเสร็จ ๕๐% (ผลงานก่อสร้างตามแบบก่อสร้างแล้วเสร็จ ๑๐๐%) งานอื่น ๆ ที่เกี่ยวข้องตามแบบก่อสร้างงวดที่ ๒ แล้วเสร็จ งานทำความสะอาด บริเวณก่อสร้างงวดที่ ๒ เรียบร้อยแล้วเสร็จ ให้แล้วเสร็จภายใน ๓๐ วัน

งวดที่ ๓ เป็นจำนวนเงินในอัตราร้อยละ ๑๖ ของค่าจ้าง เมื่อผู้รับจ้างได้ปฏิบัติงาน ดำเนินงานท่อระบายน้ำ HDPE ขนาดเส้นผ่านศูนย์กลาง ๐.๖๐ ม. สำหรับในผิวจราจร ตามแบบก่อสร้างแล้วเสร็จ ๑๐๐% (ผลงานก่อสร้างตามแบบก่อสร้างแล้วเสร็จ ๑๐๐%) (ท่อลอดถนน) ดำเนินงานเชื่อมท่อระบายน้ำ ค.ส.ล. ขนาดเส้นผ่านศูนย์กลาง ๐.๓๐ ม. สำหรับเชื่อมระบบระบายน้ำเดิมกับระบบระบายน้ำใหม่ตามแบบก่อสร้างแล้ว

เสร็จ ๑๐๐% (ผลงานก่อสร้างรวมตามแบบก่อสร้างแล้วเสร็จ ๑๐๐%) ดำเนินงานวางระบายน้ำรูปตัวยู กว้าง ๐.๓๕ ม. แบบก่อสร้างแล้วเสร็จ ๑๐๐% (ผลงานก่อสร้างรวมตามแบบก่อสร้างแล้วเสร็จ ๑๐๐%) งานอื่น ๆ ที่เกี่ยวข้องตามแบบก่อสร้างงวดที่ ๓ แล้วเสร็จ งานทำความสะอาด บริเวณก่อสร้างงวดที่ ๓ ให้แล้วเสร็จภายใน ๓๐ วัน

งวดที่ ๔ เป็นจำนวนเงินในอัตราร้อยละ ๑๘ ของค่าจ้าง เมื่อผู้รับจ้างได้ปฏิบัติงาน ดำเนินงานรื้อผิวทางเดิมพร้อมขนไปทิ้ง ตามแบบก่อสร้างแล้วเสร็จ ๕๐% ดำเนินงานถนน ค.ส.ล. หน้า ๐.๑๕ ม. (รวมลูกรัง) ตามแบบก่อสร้างแล้วเสร็จ ๕๐% งานอื่น ๆ ที่เกี่ยวข้องตามแบบก่อสร้างงวดที่ ๔ แล้วเสร็จ งานทำความสะอาด บริเวณก่อสร้างงวดที่ ๔ ให้แล้วเสร็จภายใน ๓๐ วัน

งวดที่ ๕ (งวดสุดท้าย) เป็นจำนวนเงินในอัตราร้อยละ ๑๘ ของค่าจ้าง เมื่อผู้รับจ้างได้ปฏิบัติงาน ดำเนินงานรื้อผิวทางเดิมพร้อมขนไปทิ้ง ตามแบบก่อสร้างแล้วเสร็จ ๕๐% (ผลงานก่อสร้างรวมตามแบบก่อสร้างแล้วเสร็จ ๑๐๐%) ดำเนินงานถนน ค.ส.ล. หน้า ๐.๑๕ ม. (รวมลูกรัง) ตามแบบก่อสร้างแล้วเสร็จ ๕๐% (ผลงานก่อสร้างรวมตามแบบก่อสร้างแล้วเสร็จ ๑๐๐%) งานอื่น ๆ ที่เกี่ยวข้องตามแบบก่อสร้างงวดที่ ๕ แล้วเสร็จ งานทำความสะอาด บริเวณก่อสร้างงวดที่ ๕ ให้แล้วเสร็จภายใน ๔๕ วัน
ผู้รับจ้างสามารถเบิกเงินข้ามงวดได้ยกเว้นงวดสุดท้าย

๙. อัตราค่าปรับ

ค่าปรับตามสัญญาจ้างแนบท้ายเอกสารประกวดราคาอิเล็กทรอนิกส์นี้ หรือข้อตกลงจ้าง เป็นหนังสือจะกำหนด ดังนี้

๙.๑ กรณีที่ผู้รับจ้างนำงานที่รับจ้างไปจ้างช่วงให้ผู้อื่นทำอีกทอดหนึ่งโดยไม่ได้รับอนุญาตจากเทศบาลนครขอนแก่น จะกำหนดค่าปรับสำหรับการฝ่าฝืนดังกล่าวเป็นจำนวนร้อยละ ๑๐.๐๐ ของวงเงินของงานจ้างช่วงนั้น

๙.๒ กรณีที่ผู้รับจ้างปฏิบัติผิดสัญญาจ้างก่อสร้าง นอกเหนือจากข้อ ๙.๑ จะกำหนดค่าปรับเป็นรายวันเป็นจำนวนเงินตายตัวในอัตราร้อยละ ๐.๑๐ ของราคางานจ้าง

๑๐. การรับประกันความชำรุดบกพร่อง

ผู้ชนะการประกวดราคาอิเล็กทรอนิกส์ซึ่งได้ทำสัญญาจ้าง ตามแบบ ดังระบุในข้อ ๑.๓ หรือข้อตกลงจ้างเป็นหนังสือแล้วแต่กรณี จะต้องรับประกันความชำรุดบกพร่องของงานจ้างที่เกิดขึ้นภายในระยะเวลา ไม่น้อยกว่า ๒ ปี นับถัดจากวันที่เทศบาลนครขอนแก่นได้รับมอบงาน โดยต้องบริหารจัดการซ่อมแซมแก้ไขให้ใช้การได้ดีดังเดิมภายใน ๑๕ วัน นับถัดจากวันที่ได้รับแจ้งความชำรุดบกพร่อง

๑๑. ข้อสงวนสิทธิในการยื่นข้อเสนอและอื่น ๆ

๑๑.๑ เงินค่าจ้างสำหรับงานจ้างครั้งนี้ ได้มาจากเงินนอกงบประมาณ จากรายได้หน่วยงาน (จ่ายขาดเงินสะสม) พ.ศ. ๒๕๖๗

การลงนามในสัญญาจะกระทำต่อเมื่อ เทศบาลนครขอนแก่นได้รับอนุมัติเงินค่าก่อสร้างจากเงินนอกงบประมาณ จากรายได้หน่วยงาน (จ่ายขาดเงินสะสม) พ.ศ. ๒๕๖๗

๑๑.๒ เมื่อเทศบาลนครขอนแก่นได้คัดเลือกผู้ยื่นข้อเสนอรายใดให้เป็นผู้รับจ้าง และได้

ตกลงจ้าง ตามการประกวดราคาอิเล็กทรอนิกส์แล้ว ถ้าผู้รับจ้างจะต้องส่งหรือนำสิ่งของมาเพื่องานจ้างดังกล่าว เข้ามาจากต่างประเทศ และของนั้นต้องนำเข้ามาโดยทางเรือในเส้นทางที่มีเรือไทยเดินอยู่ และสามารถให้บริการรับขนได้ตามที่รัฐมนตรีว่าการกระทรวงคมนาคมประกาศกำหนด ผู้ยื่นข้อเสนอซึ่งเป็นผู้รับจ้างจะต้อง ปฏิบัติตามกฎหมายว่าด้วยการส่งเสริมการพาณิชย์ ดังนี้

(๑) แจกการส่งหรือนำสิ่งของดังกล่าวเข้ามาจากต่างประเทศต่อกรมเจ้าท่า ภายใน ๗ วัน นับตั้งแต่วันที่ผู้รับจ้างส่งหรือซื้อของจากต่างประเทศ เว้นแต่เป็นของที่รัฐมนตรีว่าการกระทรวงคมนาคมประกาศยกเว้นให้บรรทุกโดยเรืออื่นได้

(๒) จัดการให้สิ่งของดังกล่าวบรรทุกโดยเรือไทย หรือเรือที่มีสิทธิเช่นเดียวกับ เรือไทยจากต่างประเทศมายังประเทศไทย เว้นแต่จะได้รับอนุญาตจากกรมเจ้าท่า ให้บรรทุกสิ่งของนั้น โดยเรือ อื่น ที่มีใช้เรือไทย ซึ่งจะต้องได้รับอนุญาตเช่นนั้นก่อนบรรทุกของลงเรืออื่น หรือเป็นของที่รัฐมนตรีว่าการ กระทรวงคมนาคมประกาศยกเว้นให้บรรทุกโดยเรืออื่น

(๓) ในกรณีที่ไม่ปฏิบัติตาม (๑) หรือ (๒) ผู้รับจ้างจะต้องรับผิดชอบตามกฎหมายว่า ด้วยการส่งเสริมการพาณิชย์

๑๑.๓ ผู้ยื่นข้อเสนอซึ่งเทศบาลนครขอนแก่นได้คัดเลือกแล้ว ไม่ไปทำสัญญาหรือขอ ตกลงจ้างเป็นหนังสือภายในเวลาที่กำหนดตั้งระบุไว้ในข้อ ๗ เทศบาลนครขอนแก่นจะริบหลักประกันการยื่นขอ เสนอ หรือเรียกจากผู้ออกหนังสือค้ำประกัน การยื่นข้อเสนอทันที และอาจพิจารณาเรียกชดใช้ความ เสียหายอื่น (ถ้ามี) รวมทั้งจะพิจารณาให้เป็นผู้ทำงาน ตามระเบียบกระทรวงการคลังว่าด้วยการจัดซื้อจัดจ้าง และการบริหารพัสดุภาครัฐ

๑๑.๔ เทศบาลนครขอนแก่นสงวนสิทธิ์ที่จะแก้ไขเพิ่มเติมเงื่อนไข หรือข้อกำหนดใน แบบสัญญาหรือข้อตกลงจ้างเป็นหนังสือให้เป็นไปตามความเห็นของสำนักงานอัยการสูงสุด (ถ้ามี)

๑๑.๕ ในกรณีที่เอกสารแนบท้ายเอกสารประกวดราคาอิเล็กทรอนิกส์นี้ มีความขัดหรือ แย้งกันผู้ยื่นข้อเสนอจะต้องปฏิบัติตามคำวินิจฉัยของเทศบาลนครขอนแก่น คำวินิจฉัยดังกล่าวให้ถือเป็นที่สุด และ ผู้ยื่นข้อเสนอไม่มีสิทธิเรียกร้องค่าใช้จ่ายใดๆ เพิ่มเติม

๑๑.๖ เทศบาลนครขอนแก่น อาจประกาศยกเลิกการจัดจ้างในกรณีต่อไปนี้ได้ โดยที่ผู้ ยื่นข้อเสนอจะเรียกร้องค่าเสียหายใดๆ จากเทศบาลนครขอนแก่นไม่ได้

(๑) เทศบาลนครขอนแก่นไม่ได้รับการจัดสรรเงินที่จะใช้ในการจัดจ้างหรือได้ รับจัดสรรแต่ไม่เพียงพอที่จะทำการจัดจ้างครั้งนี้ต่อไป

(๒) มีการกระทำที่เข้าลักษณะผู้ยื่นข้อเสนอที่ชนะการจัดจ้างหรือที่ได้รับการ คัดเลือกมี ผลประโยชน์ร่วมกัน หรือมีส่วนได้เสียกับผู้ยื่นเสนอรายอื่น หรือขัดขวางการแข่งขันอย่างเป็น ธรรมหรือสมยอมกันกับผู้ยื่นข้อเสนอรายอื่น หรือเจ้าหน้าที่ในการเสนอราคา หรือสื่อว่ากระทำการทุจริตอื่นใด ในการเสนอราคา

(๓) การทำการจัดจ้างครั้งนี้ต่อไปอาจก่อให้เกิดความเสียหายแก่เทศบาลนคร ขอนแก่น หรือกระทบต่อประโยชน์สาธารณะ

(๔) กรณีอื่นในทำนองเดียวกับ (๑) (๒) หรือ (๓) ตามที่กำหนดในกฎกระทรวง ซึ่งออกตามความในกฎหมายว่าด้วยการจัดซื้อจัดจ้างและการบริหารพัสดุภาครัฐ

๑๒. การปรับราคาค่างานก่อสร้าง

การปรับราคาค่างานก่อสร้างตามสูตรการปรับราคาดังระบุในข้อ ๑.๕ จะนำมาใช้ในกรณีที่ ค่างานก่อสร้างลดลงหรือเพิ่มขึ้น โดยวิธีการต่อไปนี้

ตามเงื่อนไข หลักเกณฑ์ สูตรและวิธีคำนวณที่ใช้กับสัญญาแบบปรับราคาได้ตามมติ คณะรัฐมนตรีเมื่อวันที่ ๒๒ สิงหาคม ๒๕๓๒ เรื่อง การพิจารณาช่วยเหลือผู้ประกอบการอาชีพงานก่อสร้าง ตาม หนังสือสำนักเลขาธิการคณะรัฐมนตรี ที่ นร ๐๒๐๓/ว ๑๐๙ ลงวันที่ ๒๔ สิงหาคม ๒๕๓๒

สูตรการปรับราคา (สูตรค่า K) จะต้องคงที่ที่ระดับที่กำหนดไว้ในวันแล้วเสร็จตามที่ กำหนดไว้ในสัญญา หรือภายในระยะเวลาที่เทศบาลนครขอนแก่นได้ขยายออกไป โดยจะใช้สูตรของทาง ราชการที่ได้ระบุในข้อ ๑.๕

๑๓. มาตรฐานฝีมือช่าง

เมื่อเทศบาลนครขอนแก่นได้คัดเลือกผู้ยื่นข้อเสนอรายใดให้เป็นผู้รับจ้างและได้ตกลงจ้าง ก่อสร้าง ตามประกาศนี้แล้วผู้ยื่นข้อเสนอจะต้องตกลงว่าในการปฏิบัติงานก่อสร้างดังกล่าว ผู้ยื่นข้อเสนอจะต้อง มีและ ใช้ผู้ผ่านการทดสอบมาตรฐานฝีมือช่างหรือผู้ผ่านการทดสอบมาตรฐานฝีมือช่างจาก หรือผู้มีวุฒิปั ตรี ระดับปริญญาตรีหรือเทียบเท่าจากสถาบันการศึกษาที่ ก.พ. รับรองให้เข้ารับราชการได้และได้รับใบประกอบ วิชาชีพ(กว.) จาก วสท. หรือผู้มีวุฒิปั ตรีระดับ ปวช. ปวส. และ ปวท.หรือเทียบเท่าจากสถาบันการศึกษาที่ ก. พ. รับรองให้เข้ารับราชการได้ ในอัตราไม่ต่ำกว่าร้อยละ ๑๐ ของแต่ละสาขาช่างแต่จะต้องมีจำนวนช่างอย่าง น้อย ๑ คน ในแต่ละสาขาช่าง ดังต่อไปนี้

๑๓.๑ วิศวกรโยธา จำนวน ๑ คน

๑๓.๒ นายช่างโยธา จำนวน ๑ คน

๑๔. การปฏิบัติตามกฎหมายและระเบียบ

ในระหว่างระยะเวลาการก่อสร้าง ผู้ยื่นข้อเสนอที่ได้รับการคัดเลือกให้เป็นผู้รับจ้างต้อง ปฏิบัติ ตามหลักเกณฑ์ที่กฎหมายและระเบียบได้กำหนดไว้โดยเคร่งครัด

๑๕. การประเมินผลการปฏิบัติงานของผู้ประกอบการ

เทศบาลนครขอนแก่น สามารถนำผลการปฏิบัติงานแล้วเสร็จตามสัญญาของผู้ยื่นข้อ เสนอที่ได้รับการคัดเลือกให้ เป็นผู้รับจ้างเพื่อนำมาประเมินผลการปฏิบัติงานของผู้ประกอบการ

ทั้งนี้ หากผู้ยื่นข้อเสนอที่ได้รับการคัดเลือกไม่ผ่านเกณฑ์ที่กำหนดจะถูกระงับการยื่นข้อ เสนอหรือทำสัญญากับเทศบาลนครขอนแก่น ไว้ชั่วคราว

เทศบาลนครขอนแก่น

๑๒ มีนาคม ๒๕๖๘

ตารางแสดงวงเงินงบประมาณที่ได้รับจัดสรรและราคากลางในงานจ้างก่อสร้าง

1. ชื่อโครงการ

ประกวดราคาจ้างก่อสร้างโครงการปรับปรุงถนนคอนกรีตเสริมเหล็กและท่อระบายน้ำ บริเวณพื้นที่รอบตลาดเทศบาล 2 (อ.จ๊ะ) ด้วยวิธีประกวดราคาอิเล็กทรอนิกส์ (e-bidding) / โครงการปรับปรุงถนนคอนกรีตเสริมเหล็กและท่อระบายน้ำ

2. บริเวณพื้นที่รอบตลาดเทศบาล 2 (อ.จ๊ะ)

หน่วยงานเจ้าของโครงการ เทศบาลนครขอนแก่น / เทศบาลนครขอนแก่น

3. วงเงินงบประมาณที่ได้รับจัดสรร

9,100,000.00

บาท

4. ลักษณะงาน

โดยสังเขป ปรับปรุงถนนและก่อสร้างท่อระบายน้ำ HDPE

5. ราคากลางคำนวณ ณ วันที่

11 ก.พ. 2568

เป็นเงิน

8,173,576.77

บาท

6. บัญชีประมาณการราคากลาง

6.1 รายงาน ปร.4

6.2 รายงาน ปร.4 (พ)

6.3 รายงาน ปร.5 (ก)

6.4 รายงาน ปร.6

6.5 รายงานแสดงผลความจำเป็นรายละเอียดของการสืบ

7. รายชื่อคณะกรรมการกำหนดราคากลาง

7.1 ทศพล วงศ์อาษา ประธานกรรมการกำหนดราคากลาง ผู้อำนวยการสำนักช่าง

7.2 ธนะชัย หิมะธนะสุวรรณ กรรมการกำหนดราคากลาง ผู้ช่วยสถาปนิก

7.3 ธวัชชัย วนาพิทักษ์กุล กรรมการกำหนดราคากลาง ผู้อำนวยการส่วนควบคุมการก่อสร้างอาคารและผังเมือง

7.4 กมลศักดิ์ แก้วมาตย์ กรรมการกำหนดราคากลาง หัวหน้าฝ่ายแบบแผนและก่อสร้าง

7.5 วิศรุต เฟื่องโรสงค์ กรรมการกำหนดราคากลาง วิศวกรโยธาปฏิบัติการ

วิศรุต เฟื่องโรสงค์

24 มกราคม 2568 09:38:37

สำเนาถูกต้อง



(นางนันทกา สมบัติกำไร)
นักวิชาการเงินและบัญชี

แบบแสดงรายการ ปริมาณงาน และราคา.

หน่วย : บาท

ลำดับที่	รายการ	จำนวน	หน่วย	ค่าวัสดุ		ค่าแรงงาน		รวมค่าวัสดุ และแรงงาน	หมายเหตุ
				ราคาต่อหน่วย	จำนวนเงิน	ราคาต่อหน่วย	จำนวนเงิน		
1	งานโครงสร้างวิศวกรรม								
	- งานรื้อถอน	3,640.880	บรท/ตร.ม.	0.00	0.00	70.00	254,861.60	254,861.60	
	- งานถนน ค.ส.ล. ทน 0.15 ม.	3,520.500	บาท/ตร.ม.	526.10	1,852,135.05	0.00	0.00	1,852,135.05	
	- งานลูกรังบดอัดแน่น	528.080	บาท/ลบ.ม.	295.39	155,989.55	0.00	0.00	155,989.55	
	- งานท่อระบายน้ำ ชนิด ท่อ HDPE SN4 Ø 0.60 ม.	413.000	บาท/เมตร	4,254.07	1,756,930.91	0.00	0.00	1,756,930.91	
	- งานบ่อพักน้ำ ค.ส.ล. สำหรับท่อ Ø 0.60 ม.	44.000	บาท/บ่อ	25,199.50	1,108,778.00	0.00	0.00	1,108,778.00	
	- งานท่อลอดถนน ชนิด ท่อ HDPE SN4 Ø 0.60 ม.	24.000	บรท/เมตร	4,254.07	102,097.68	0.00	0.00	102,097.68	
	- งานท่อ ค.ส.ล. Ø 0.30 ม.	16.000	บาท/เมตร	699.92	11,198.72	0.00	0.00	11,198.72	
	- งานวางระบายน้ำ ค.ส.ล. รูปตัวยู ความกว้างภายใน 0.35 ม. พร้อมฝาตะแกรงเหล็กหล่อ	70.000	บาท/เมตร	12,341.06	863,874.20	0.00	0.00	863,874.20	
	- ตะแกรงค้ำขยะ	2.000	บาท/ชุด	8,984.25	17,968.50	0.00	0.00	17,968.50	

วิศรุต เพ็องไฮสงค์

24 มกราคม 2568 09:38:40

แบบแสดงรายการ ปริมาณงาน และราคา

หน่วย : บาท

ลำดับที่	รายการ	จำนวน	หน่วย	ค่าวัสดุ		ค่าแรงงาน		รวมค่าวัสดุ และแรงงาน	หมายเหตุ
				ราคาต่อหน่วย	จำนวนเงิน	ราคาต่อหน่วย	จำนวนเงิน		
	- งานคอนกรีตปิดรอยต่อระหว่างท่อ HDPE กับบ่อพักน้ำ	88.000	จุด	1,729.07	152,158.16	0.00	0.00	152,158.16	
	- งานแผ่นคอนกรีตดักไขมัน	2.000	จุด	4,720.20	9,440.40	0.00	0.00	9,440.40	
	รวมค่างานโครงสร้างวิศวกรรม			63,003.63	6,030,571.17	70.00	254,861.60	6,285,432.77	
	รวมค่าวัสดุ และแรงงาน							6,285,432.77	

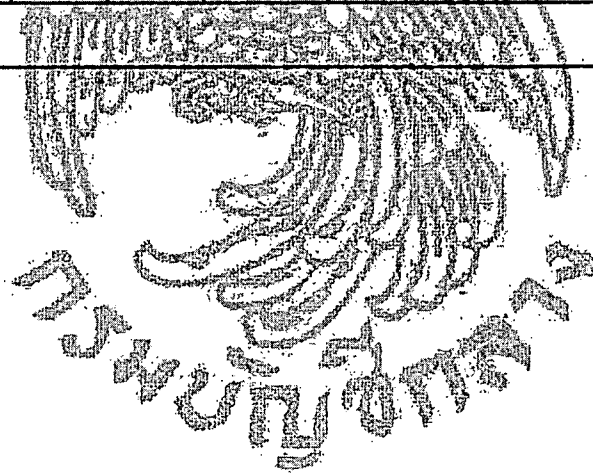

แบบสรุปค่าใช้จ่ายพิเศษตามข้อกำหนดและค่าใช้จ่ายอื่นๆที่จำเป็นต้องมี

งานก่อสร้างทาง สะพาน และท่อเหลี่ยม

1. งานจ้างเหมาที่การก่อสร้าง

โครงการปรับปรุงถนนคอนกรีตเสริมเหล็กและท่อระบายน้ำ บริเวณพื้นที่รอบตลาดเทศบาล 2 (อ.จ๊ะจ๋า)

ลำดับที่	รายการ	จำนวน	หน่วย	ราคาต่อหน่วย(บาท)	ค่าใช้จ่ายรวม(บาท)	หมายเหตุ
	งานขุดดินตามบัญชี 044/2567	1.00	รายการ			เนื่องจากหน่วยงานเทศบาลนครขอนแก่น
1	ค่าทดสอบกำลังค้ำยันงานแรงอัดคอนกรีต จำนวน 11 ชุด x 3 ท่อน / ชุด	33.00	ก้อน	50.00	1,650.00	ไม่มีหน่วยทดสอบวัสดุทดลอง ซึ่งจำเป็น
2	ค่าทดสอบหาแรงดึงเหล็กเส้น จำนวน					ต้องมีผลทดสอบวัสดุเพื่อประกอบการ
	- ขนาดเส้นผ่านศูนย์กลาง 6 - 12 มม.	2 ชุด x 3 เส้น / ชุด	เส้น	20.00	120.00	พิจารณาควรวางรับมอบพัสดุ จึงจำเป็น
	- ขนาดเส้นผ่านศูนย์กลาง 15 - 20 มม.	1 ชุด x 3 เส้น / ชุด	เส้น	23.33	70.00	ต้องมีค่าใช้จ่ายในการจัดหาผลทดสอบวัสดุ
	- ขนาดเส้นผ่านศูนย์กลาง 22 - 25 มม.	0 ชุด x 3 เส้น / ชุด	เส้น	33.33	0.00	โดยใช้ราคาอ้างอิงจากระเบียบกรมโยธาธิการ
	- ขนาดเส้นผ่านศูนย์กลาง 28 - 32 มม.	0 ชุด x 3 เส้น / ชุด	เส้น	66.67	0.00	และตั้งเมืองว่าด้วยการบริหารงานวิศวกรรม
3	ค่าทดสอบสุกรี					วิจัยและทดสอบวัสดุ พ.ศ. ๒๕๕๔
	- Water Content test	1 ชุด	ชุด	50.00	50.00	
	- Unit Weight test	1 ชุด	ชุด	50.00	50.00	
	- Sieve Analysis test	1 ชุด	ชุด	100.00	100.00	
	- Compaction Standard Proctor test	1 ชุด	ชุด	150.00	150.00	
	- CBR with Compaction, Soaked	1 ชุด	ชุด	250.00	250.00	
	- Field Density test (คือจุด)	6 ชุด	ชุด	150.00	900.00	
	- Field C.B.R test (คือจุด)	6 ชุด	ชุด	150.00	900.00	
	รวมค่าใช้จ่ายพิเศษตามข้อกำหนดและค่าใช้จ่ายอื่นๆที่จำเป็นต้องมี ทุกรายการ				4,240.00	

แบบสรุปรวมค่าใช้จ่ายพิเศษตามข้อกำหนดและค่าใช้จ่ายอื่นที่จำเป็นต่อ
งานก่อสร้างอาคาร

ชื่อโครงการ/งานก่อสร้าง	ประกวดราคาจ้างก่อสร้างโครงการปรับปรุงถนนคอนกรีตเสริมเหล็กและท่อระบายน้ำ บริเวณพื้นที่รอบตลาดเทศบาล 2: (อ.จ๊ะ) ด้วยวิธีประกวดราคาอิเล็กทรอนิกส์ (e-bidding) / โครงการปรับปรุงถนนคอนกรีตเสริมเหล็กและท่อระบายน้ำ บริเวณพื้นที่รอบตลาดเทศบาล 2 (อ.จ๊ะ)				
สถานที่ก่อสร้าง ตำบล	ในเมือง	อำเภอ	เมืองขอนแก่น	จังหวัด	ขอนแก่น
หน่วยงานเจ้าของโครงการ/งานก่อสร้าง	เทศบาลนครขอนแก่น / เทศบาลนครขอนแก่น				
จำนวนราคากลางโดย	คณะกรรมการกำหนดราคากลาง		เมื่อวันที่		

หน่วย : บาท

ลำดับที่	รายการ	จำนวน	หน่วย	ค่าใช้จ่ายรวม (ค่าก่อสร้าง)	หมายเหตุ
1	งานทดสอบวัสดุ	4,240,000	บาท	0.00	
	รวมค่าใช้จ่ายพิเศษตามข้อกำหนดฯ ทุกรายการ			0.00	

**แบบแสดงการคำนวณและเหตุผลความจำเป็น
สำหรับค่าใช้จ่ายพิเศษตามข้อกำหนดฯ**

รายการ	งานทดสอบวัสดุ					
ชื่อโครงการ/งานก่อสร้าง	ประกวดราคาจ้างก่อสร้างโครงการปรับปรุงถนนคอนกรีตเสริมเหล็กและท่อระบายน้ำ บริเวณพื้นที่รอบตลาดเทศบาล 2 (อ.จ๊ะจ๋า) ด้วยวิธีประกวดราคาอิเล็กทรอนิกส์ (e-bidding) /					
	โครงการปรับปรุงถนนคอนกรีตเสริมเหล็กและท่อระบายน้ำ บริเวณพื้นที่รอบตลาดเทศบาล 2 (อ.จ๊ะจ๋า)					
สถานที่ก่อสร้าง ตำบล	ในเมือง	อำเภอ	เมืองขอนแก่น	จังหวัด	ขอนแก่น	แบบเลขที่ กส.113/2567
หน่วยงานเจ้าของโครงการ/งานก่อสร้าง	เทศบาลนครขอนแก่น / เทศบาลนครขอนแก่น					
คำนวณราคากลางโดย	คณะกรรมการกำหนดราคากลาง เมื่อวันที่					

1. เหตุผลและความจำเป็นที่ต้องมีค่าใช้จ่ายพิเศษตามข้อกำหนดฯ รายการนี้

เนื่องจากหน่วยงานเทศบาลนครขอนแก่นไม่มีหน่วยทดสอบวัสดุต้องจึงจำเป็นต้องมีผลทดสอบวัสดุเพื่อประกอบการพิจารณาตรวจรับวัสดุ

2. รายละเอียดการคำนวณ

หน่วย : บาท

ที่	รายการค่าใช้จ่าย	จำนวน	หมายเหตุ
1		0.00	
	รวมค่าใช้จ่าย		
	ภาษีมูลค่าเพิ่ม	0.00	
	ค่าใช้จ่ายรวมภาษีมูลค่าเพิ่ม		

วิศรุต เพ็ญโรจน์ศักดิ์

24 มกราคม 2568 09:38:43

แบบสรุปค่าก่อสร้าง

กลุ่มงาน/งาน	กลุ่มงานที่ 1
ชื่อโครงการ/งานก่อสร้าง	ประกวดราคาจ้างก่อสร้างโครงการปรับปรุงถนนคอนกรีตเสริมเหล็กและท่อระบายน้ำ บริเวณพื้นที่รอบตลาดเทศบาล 2 (อ.จ๊ะ) ด้วยวิธีประกวดราคาอิเล็กทรอนิกส์ (e-bidding)โครงการปรับปรุงถนนคอนกรีตเสริมเหล็กและท่อระบายน้ำ บริเวณพื้นที่รอบตลาดเทศบาล 2 (อ.จ๊ะ) ตำบลในเมือง อำเภอเมืองขอนแก่น จังหวัดขอนแก่น
สถานที่ก่อสร้าง	ตำบลในเมือง อำเภอเมืองขอนแก่น จังหวัดขอนแก่น
แบบเลขที่	กส.113/2567
หน่วยงานเจ้าของโครงการ/งานก่อสร้าง	เทศบาลนครขอนแก่น / เทศบาลนครขอนแก่น
แบบ - ปร. 4 ที่แนบ	มีจำนวน 3 หน้า
คำนวณราคากลาง	เมื่อวันที่

หน่วย : บาท

ลำดับที่	รายงาน	คำนวณต้นทุน	Factor F	ค่าก่อสร้าง	หมายเหตุ
1	กลุ่มงานที่ 1	6,285,432.77	1.3004	8,173,576.77	
รวมค่าก่อสร้าง				8,173,576.77	

ขนาดหรือเนื้อที่อาคารจำนวน 3,520.50 ตารางเมตรเฉลี่ย 2,321.70 บาท/ตารางเมตร

หมายเหตุ: แสดงแบบสรุปค่าก่อสร้าง รวม 8,173,576.77 บาท ต่อ 1 หน่วย

วิศกรต เพื่อส่ง

24 มกราคม 2568 09:38:44

กลุ่มงาน/งาน	กลุ่มงานที่ 1
ชื่อโครงการ/งานก่อสร้าง	ประกวดราคาจ้างก่อสร้างโครงการปรับปรุงถนนคอนกรีตเสริมเหล็กและท่อระบายน้ำ บริเวณพื้นที่รอบตลาดเทศบาล 2 (อ.จ๊ะ) ด้วยวิธีประกวดราคาอิเล็กทรอนิกส์ (e-bidding)/โครงการปรับปรุงถนนคอนกรีตเสริมเหล็กและท่อระบายน้ำ บริเวณพื้นที่รอบตลาดเทศบาล 2 (อ.จ๊ะ) จังหวัด ชอนแก่น
สถานที่ก่อสร้าง	ตำบลในเมือง อำเภอเมือง ชอนแก่น
แบบเลขที่	กลส.113/2567
หน่วยงานเจ้าของโครงการ/งานก่อสร้าง	เทศบาลนครขอนแก่น / เทศบาลนครขอนแก่น
แบบ ป.ร. 4 ที่แนบ	มีจำนวน 3 หน้า
คำนวณราคากลาง	เมื่อวันที่

หน่วย : บาท

ลำดับที่	รายงาน	ค่างานต้นพัน	Factor F	ค่าก่อสร้าง	หมายเหตุ
	เงื่อนไขการใช้ตาราง Factor F				
	เงินล่วงหน้าจ่าย 0 %				
	เงินประกันผลงานหัก 0 %				
	ดอกเบี้ยเงินกู้ 7 %				
	ภาษีมูลค่าเพิ่ม 7 %				
				รวมค่าก่อสร้าง	
				8,173,576.77	

ขนาดหรือเนื้อที่อาคารจำนวน 3,520.50 ตารางเมตร/เฉลี่ย 2,321.70 บาท/ตารางเมตร

หมายเหตุ : แสดงแบบสรุปค่าก่อสร้าง รวม 8,173,576.77 บาท ต่อ 1 หน่วย

แบบสรุปค่าก่อสร้าง

ชื่อโครงการ/งานก่อสร้าง	ประกวดราคาจ้างก่อสร้างโครงการปรับปรุงถนนคอนกรีตเสริมเหล็กและท่อระบายน้ำ บริเวณพื้นที่รอบตลาดเทศบาล 2 (อ.จ๊ะจ๋า) ด้วยวิธีประกวดราคาอิเล็กทรอนิกส์ (e-				
สถานที่ก่อสร้าง	บidding)โครงการปรับปรุงถนนคอนกรีตเสริมเหล็กและท่อระบายน้ำ บริเวณพื้นที่รอบตลาดเทศบาล 2 (อ.จ๊ะจ๋า) ตำบล	เมือง	อำเภอ	จังหวัด	ขอนแก่น
แบบเลขที่	คส.113/2567				
หน่วยงานเจ้าของโครงการ/งานก่อสร้าง	เทศบาลนครขอนแก่น / เทศบาลนครขอนแก่น				
แบบ ปร. 4 ที่แนบ	มีจำนวน	3	หน้า		
คำนวณราคากลาง	เมื่อวันที่				

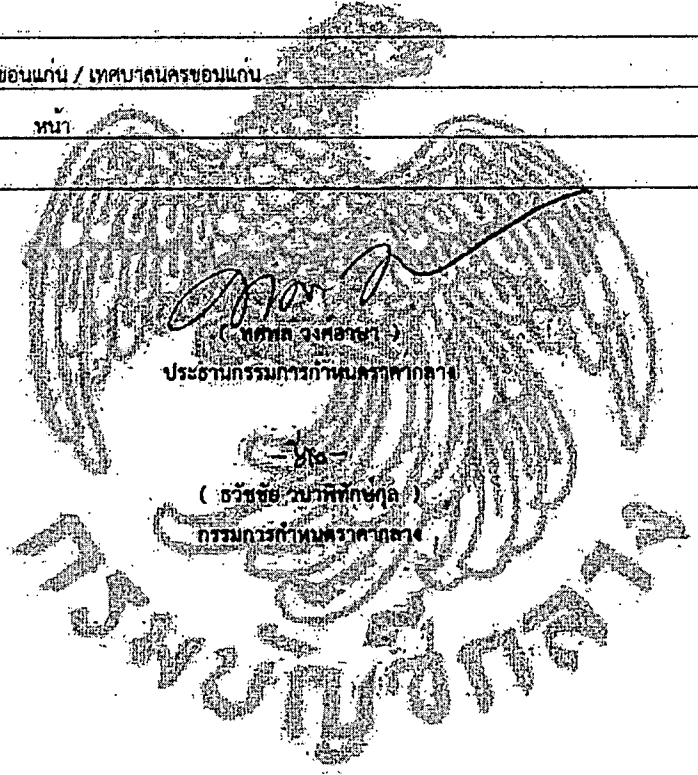

(Signature)
 (ณะชัย หิมะชนะสุวรรณ)
 กรรมการกำหนดราคากลาง

(Signature)
 (วิศรุต เพ็องโฮงศักดิ์)
 กรรมการกำหนดราคากลาง

(Signature)
 (กมลศักดิ์ แก้วมาตย์)
 กรรมการกำหนดราคากลาง

แบบสรุปราคากลางงานก่อสร้างอาคาร

ชื่อโครงการ/งานก่อสร้าง ประควครราคาจ้างก่อสร้างโครงการปรับปรุงถนนคอนกรีตเสริมเหล็กและท่อระบายน้ำ บริเวณพื้นที่รอบตลาดเทศบาล-2 (อ.จ๊ะจ๊ะ) คุยวิธีประกวดราคาอิเล็กทรอนิกส์ (e-bidding)/โครงการปรับปรุงถนนคอนกรีตเสริมเหล็กและท่อระบายน้ำ บริเวณพื้นที่รอบตลาดเทศบาล-2 (อ.จ๊ะจ๊ะ)

สถานที่ก่อสร้าง ตำบล ในเมือง อำเภอ เมืองขอนแก่น จังหวัด ขอนแก่น

แบบเลขที่ กส.113/2567

หน่วยงานเจ้าของโครงการ/งานก่อสร้าง เทศบาลนครขอนแก่น เทศบาลนครขอนแก่น

แบบ ปร. 4 และ ปร. 5 ที่แบบ มีจำนวน

คำนวณราคากลาง เมื่อวันที่

หน่วย : บาท

ลำดับที่	รายการ	ค่างก่อสร้าง	หมายเหตุ
1	กลุ่มงานที่ 1 จำนวน 1,000 หลังละ 8,173,576.77 บาท	8,173,576.77	
สรุป	ราคากลาง (..... แปลงค่าหนึ่งแสนเจ็ดหมื่นสามพันห้าร้อยเจ็ดสิบหกบาทเจ็ดสิบบาทเจ็ดสตางค์)	8,173,576.77	

แบบสรุปราคากลางงานก่อสร้างอาคาร

ชื่อโครงการ/งานก่อสร้าง	ประกวดราคาจ้างก่อสร้างโครงการปรับปรุงถนนคอนกรีตเสริมเหล็กและท่อระบายน้ำ บริเวณพื้นที่รอบตลาดเทศบาล 2 (อ.จ๊ะ) ด้วยวิธีประกวดราคาอิเล็กทรอนิกส์ (e-bidding)/โครงการปรับปรุงถนนคอนกรีตเสริมเหล็กและท่อระบายน้ำ บริเวณพื้นที่รอบตลาดเทศบาล 2 (อ.จ๊ะ)				
สถานที่ก่อสร้าง	ตำบล	ในเมือง	อำเภอ	เมืองขอนแก่น	จังหวัด
แบบเลขที่	กส.113/2567				
หน่วยงานเจ้าของโครงการ/งานก่อสร้าง	เทศบาลนครขอนแก่น เทศบาลนครขอนแก่น				
แบบ ปร. 4 และ ปร. 5 ที่แนบ	มีจำนวน				
คำนวณราคากลาง	เมื่อวันที่				

 (นนชัย หมะธนะสุวรรณ)
 กรรมการกำหนดราคากลาง

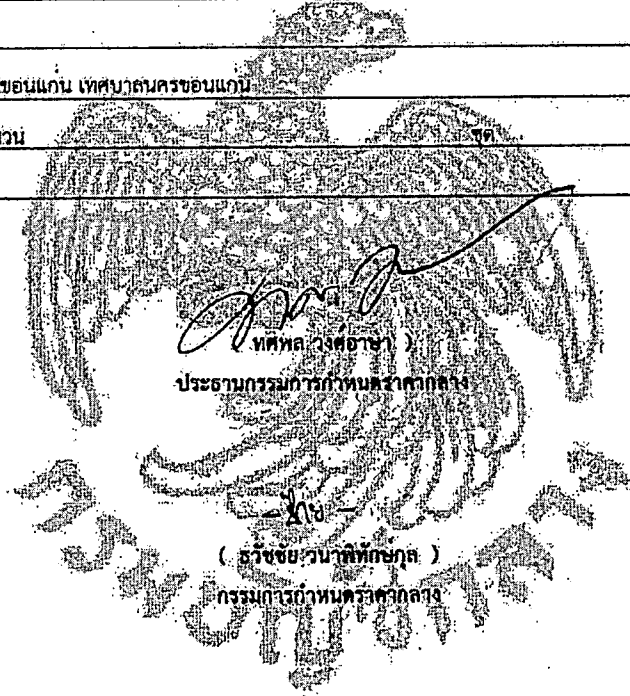

 (ทศพร วงศ์อาษา)
 ประธานกรรมการกำหนดราคากลาง
 - ๕๖ -
 (ธวัชชัย วนาลักษณ์กุล)
 กรรมการกำหนดราคากลาง

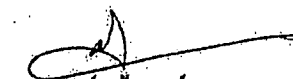

 (กมลศักดิ์ แก้วมวคย์)
 กรรมการกำหนดราคากลาง

แบบสรุปราคากลางงานก่อสร้างอาคาร

ชื่อโครงการ/งานก่อสร้าง	ประกวดราคาจ้างก่อสร้างโครงการปรับปรุงถนนคอนกรีตเสริมเหล็กและท่อระบายน้ำ บริเวณพื้นที่รอบตลาดเทศบาล 2 (อ.จ๊ะ) ด้วยวิธีประกวดราคาอิเล็กทรอนิกส์ (e-bidding)/โครงการปรับปรุงถนนคอนกรีตเสริมเหล็กและท่อระบายน้ำ บริเวณพื้นที่รอบตลาดเทศบาล 2 (อ.จ๊ะ)				
สถานที่ก่อสร้าง	ตำบล	ในเมือง	อำเภอ	เมืองขอนแก่น	จังหวัด
แบบเลขที่	กล.113/2567				
หน่วยงานเจ้าของโครงการ/งานก่อสร้าง	เทศบาลนครขอนแก่น เทศบาลนครขอนแก่น				
แบบ ปร. 4 และ ปร. 5 ที่แนบ	มีจำนวน				
คำนวณราคากลาง	เมื่อวันที่				

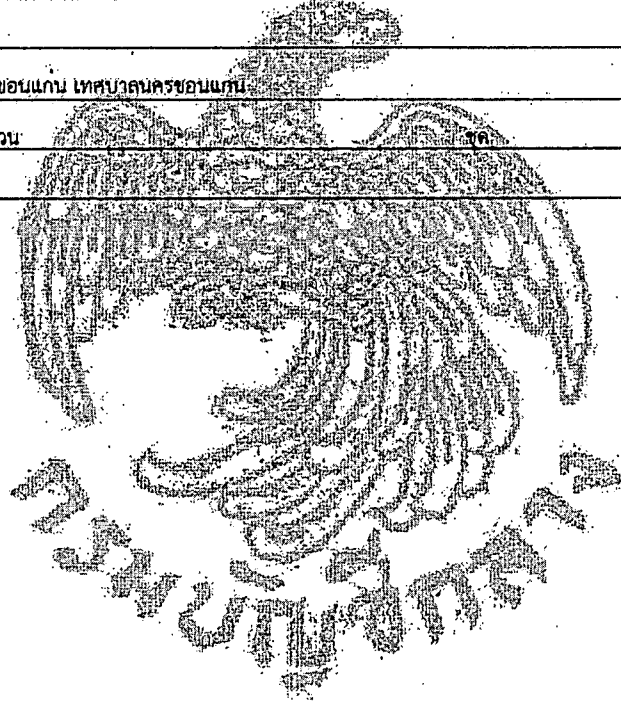

(วิชิต พิ้องโฮงสงค์)
กรรมการกำหนดราคากลาง



วิชิต พิ้องโฮงสงค์

24 มกราคม 2568:09:38:50



สำนักข่าว
เทศบาลนครขอนแก่น

แบบมาตรฐานก่อสร้างภายในพิพิธภัณฑ์ไฟฟ้าเหล็กหล่อ

แบบเลขที่ กส.003/2566

สำนักงาน
ก่อสร้าง

(นางนันทกา สมบัติคำใส)
นักวิชาการเงินและบัญชี

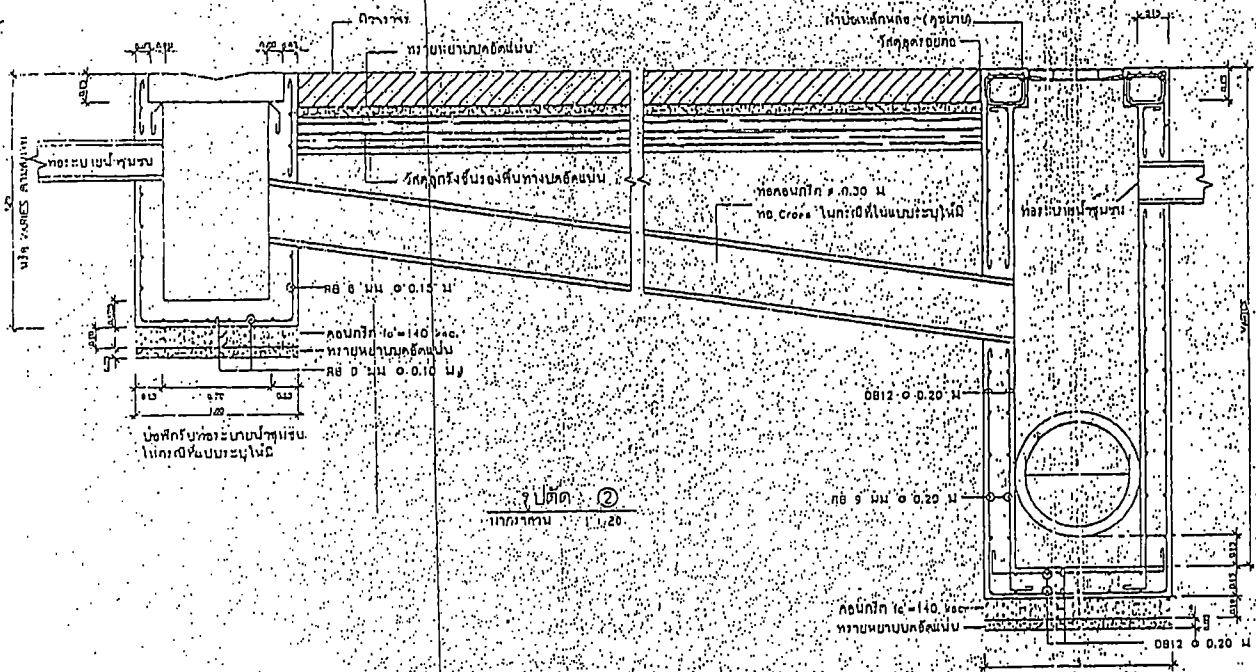

รูปตัด ②
มาตราส่วน 1:20

แบบมาตรฐานหอระบายน้ำในผิวจราจร

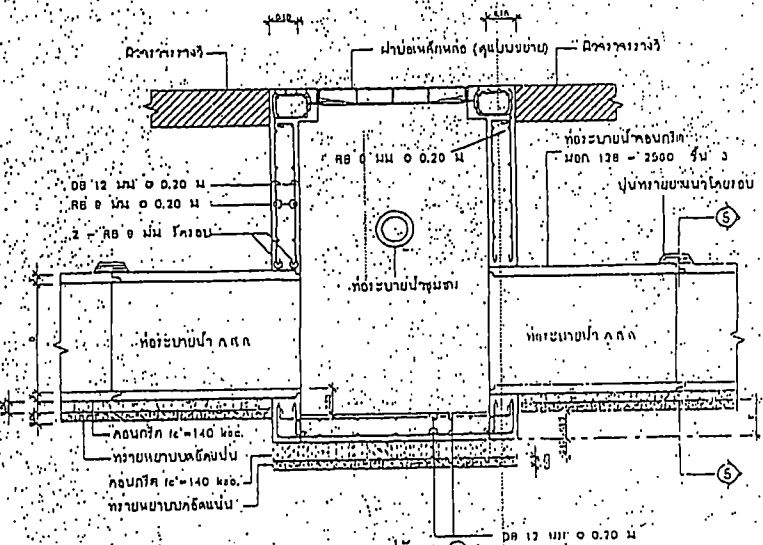

รูปตัด ①
มาตราส่วน 1:20

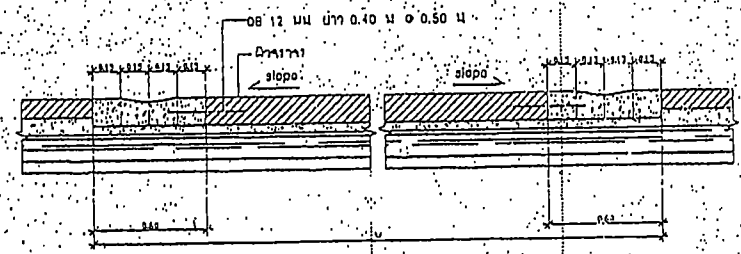

รูปตัด ③
มาตราส่วน 1:20

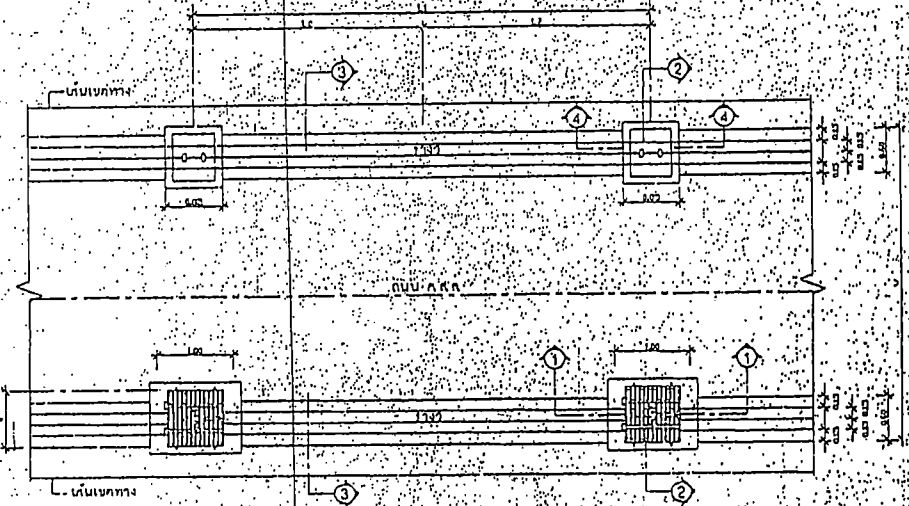

แปลน ทางวิ่ง และท่อระบายน้ำจุดบ่อเส็กท่อคอดถนน
not to scale

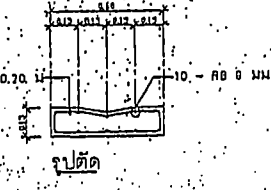

แบบขยายเหล็กวาง
มาตราส่วน 1:20

(นางนันทกา สมบัติการ)
นักวิชาการเงินและบัญชี
สำนักงานเงินและบัญชี

 ส่วนควบคุมการก่อสร้าง สำนักงาน เทศบาลนครขอนแก่น			
เขียนแบบ	นายวิวัฒน์พงษ์ศิริ	นายสุวิทย์	นายสุวิทย์
สำรวจ	นายวิวัฒน์พงษ์ศิริ	นายสุวิทย์	นายสุวิทย์
ตรวจ	นายวิวัฒน์พงษ์ศิริ	นายสุวิทย์	นายสุวิทย์
ควบคุม	นายวิวัฒน์พงษ์ศิริ	นายสุวิทย์	นายสุวิทย์
แบบก่อสร้าง	นายวิวัฒน์พงษ์ศิริ	นายสุวิทย์	นายสุวิทย์
แบบร่างที่ กท 003/2500			นายสุวิทย์
แบบก่อสร้างหอระบายน้ำในผิวจราจรโดยวิศวกรรมโยธา			นายสุวิทย์

ผู้ปฏิบัติงาน
 (ชื่อผู้ปฏิบัติงาน - ย่อตามหลัง)
 ๐๑๒๓๔๕๖๗๘๙๐

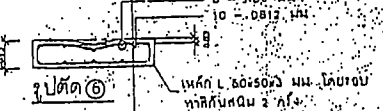
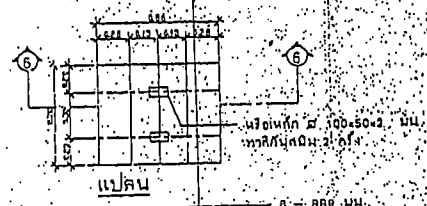

แบบขยายฝาปิดฝักรับน้ำ
 มาตรฐาน
 1 : 20

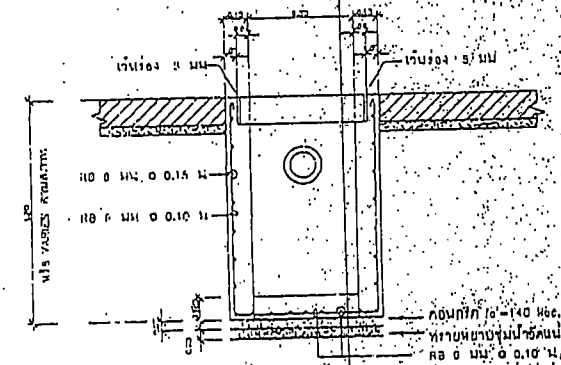

รูปตัด ๔
 มาตรฐาน
 1 : 20

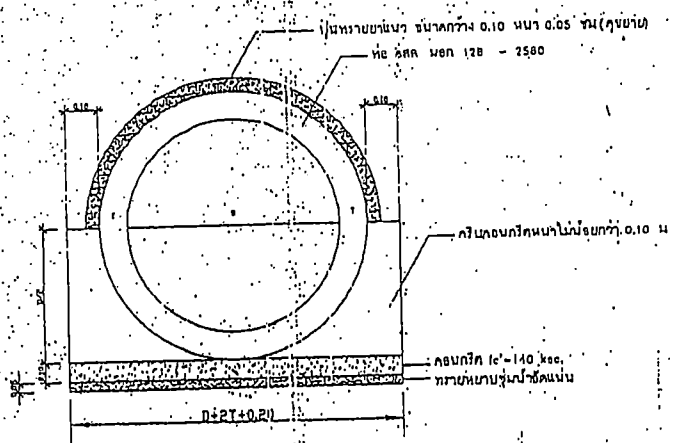

รูปตัด ๕
 มาตรฐาน
 1 : 10

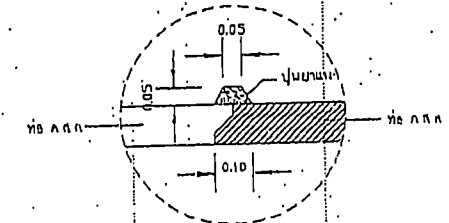

แบบขยายการแนวรอยต่อ
 not to scale

- หมายเหตุ
- 1) รายการประกอบแบบ ให้เป็นไปตามรายการประกอบแบบก่อสร้างที่ระบุแบบประกอบ
 - 2) การก่อสร้างฝัก สามารถก่อสร้างเป็นฝักสำเร็จรูปได้ (กรณีปัญหาปลิงบริเวณที่ก่อสร้างฝัก ให้ใช้ของฝักสำเร็จรูปแทน)
 - 3) หากมีปัญหาในการวางท่อ เช่น ปัญหาไฟดิน, ลินยาง, ลินยาง ให้ผู้รับจ้างก่อนกรอกที่ของชุดติดตั้งปฏิบัติงานการวางท่อได้ โดยตกลงแบบ Shop Drawing ให้ผู้ควบคุมงานอนุมัติก่อน

สำนักงานควบคุมการก่อสร้าง			
สำนักงาน เทศบาลนครขอนแก่น			
ชื่อแบบ	ผู้รับแบบและผู้รับทำ	วันที่	
สาขา	ผู้ควบคุมการก่อสร้าง	วันที่	
สาขา	ผู้สำรวจ	วันที่	
แบบก่อสร้าง	ผู้สำรวจ	วันที่	
แบบก่อสร้างที่ระบุแบบในตาราง โดยให้แจ้งแก้ไขแล้ว		แบบร่างที่ นก ๐๖๖/๒๖๖๐	นายสมชาย
หน้า	หน้า	หน้า	หน้า
๒	๓	๔	๕

แบบมาตรฐานพาดำพื้หน้าเหล็กหล่อเหนียวกรวดที่หล่อในที่ (รับน้ำหนักได้ไม่น้อยกว่า 25 ตัน)

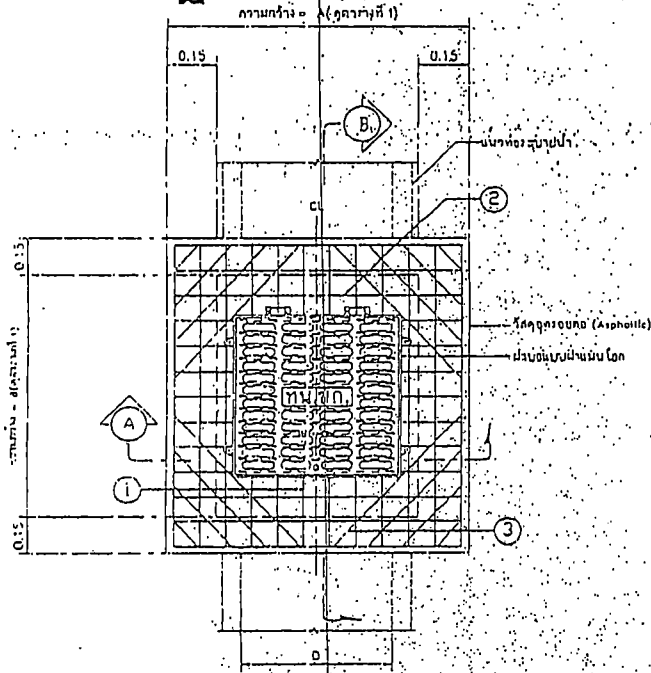

แปลนเหล็กเสริมโครงสร้างยึดผาปอเหล็กหล่อเหนียว

NOT TO SCALE

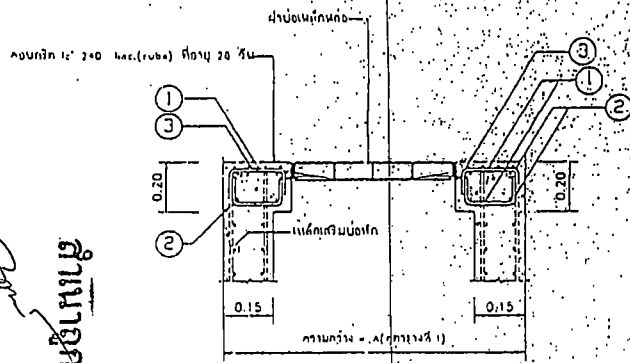

รูปตัด A - A
NOT TO SCALE

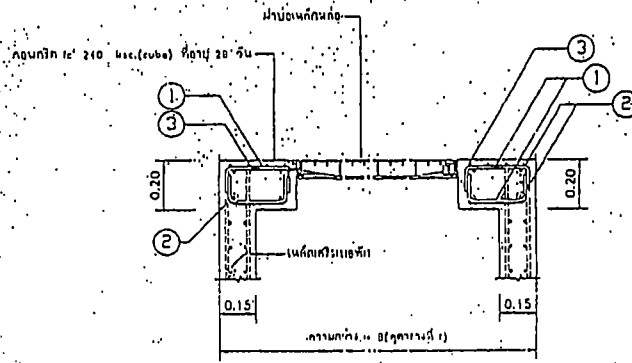

รูปตัด B - B
NOT TO SCALE

ตารางที่ 1 รายละเอียดขนาดผ้าเหล็กและตารางเหล็กเสริม

ลำดับ	ชนิดเหล็กเสริมหรือขนาดหน้า A ส.ล.ล. ขนาดเส้นผ่าศูนย์กลางภายใน (ม.)	ระยะ (A)	ระยะ (B)	ตารางเหล็ก						หมายเหตุ
				①		②		③		
				จำนวนเส้น	จำนวนเส้น	จำนวนเส้น	จำนวนเส้น	จำนวนเส้น	จำนวนเส้น	
1.	Ø 0.40	0.97	1.30	33	12	20	12	12	12	รับน้ำหนักกรณีปกติบนถนนที่จอดรถ
2.	Ø 0.60	1.20	1.30	36	12	24	12	16	12	รับน้ำหนักกรณีปกติบนถนนที่จอดรถ
3.	Ø 0.80	1.44	1.30	40	12	28	12	16	12	รับน้ำหนักกรณีปกติบนถนนที่จอดรถ
4.	Ø 1.00	1.67	1.30	44	12	32	12	16	12	รับน้ำหนักกรณีปกติบนถนนที่จอดรถ
6.	Ø 1.20	1.90	1.30	48	12	36	12	16	12	รับน้ำหนักกรณีปกติบนถนนที่จอดรถ
6.	Ø 1.50	2.10	1.30	52	12	40	12	16	12	รับน้ำหนักกรณีปกติบนถนนที่จอดรถ

หมายเหตุ :

- โปรงตีเหล็กเสริมขนาดไม่เกิน 10 มม. ให้ใช้เหล็กเสริมคุณภาพ SR 24
- โปรงตีเหล็กเสริมขนาดเกิน 10 มม. ให้ใช้เหล็กเสริมคุณภาพ SR 40

ตารางที่ 2

เหล็กเสริม (ขนาดลข)	รูปแบบการเสริมเหล็ก	เหล็กเสริม (ขนาดลข)	รูปแบบการเสริมเหล็ก
① คาน A	$(B - 0.65 - 0.06) / 2$ 	② คาน A	$B - 0.10$
① คาน B	$(A - 0.65 - 0.06) / 2$ 	② คาน B	$A - 0.10$
①	Ø 12 มม. (ตามตารางที่ 1) 	Ø 12 มม. (ตามตารางที่ 1) 	Ø 12 มม. (ตามตารางที่ 1)

 สถาบันควบคุมการก่อสร้าง สำนักงาน : เทศบาลนครขอนแก่น			
เขียนแบบ		ผู้ควบคุมการก่อสร้าง	
สำรวจ		ผู้ควบคุมการก่อสร้าง (รอง)	
วิศวกร		ผู้ควบคุมการก่อสร้าง (รอง)	
แบบก่อสร้าง		ผู้ควบคุมการก่อสร้าง (รอง)	
งบประมาณรายจ่ายอุดหนุนปีงบประมาณ พ.ศ. ๒๕๖๖/๒๕๖๗ งบดำเนินงาน - ค่าวัสดุ - ค่าวัสดุ			อนุมัติ วันที่ 3 จำนวน 7

(นางนันทกานา สารนิตติกร) ศึกษานิเทศก์
 สำนักวิชาการและมาตรฐานการศึกษา

แบบมาตรฐานพาบ่อพักน้ำเหล็กหล่อเหนียวกรวดห่อในที (รับน้ำหนักได้ไม่น้อยกว่า 40 ตัน)

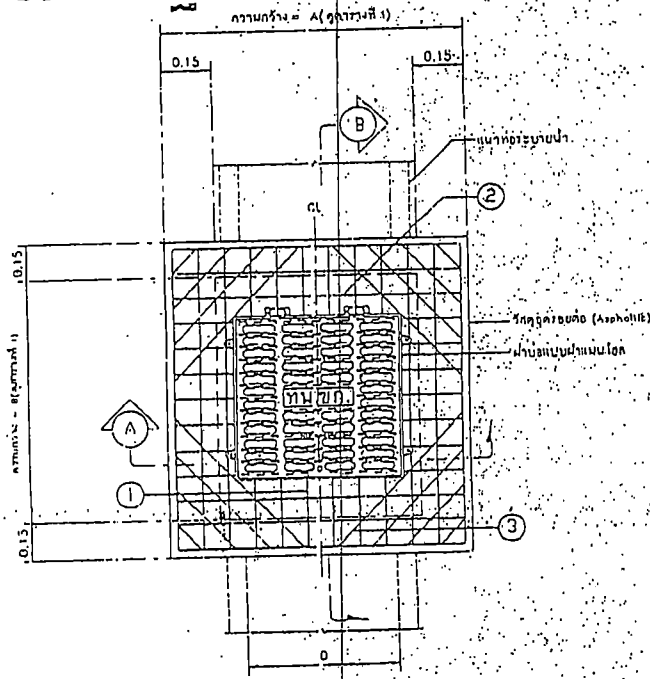

แปลนเหล็กเสริม โครงสร้างยึดพาบ่อเหล็กหล่อเหนียว
NOT TO SCALE

ตารางที่ 1 รายละเอียดขนาดพาบ่อซีเมนต์และตารางเหล็กเสริม

ลำดับ	บ่อพักสำหรับท่อระบายน้ำ ขนาดตามต้นผ่านศูนย์กลางภายใน (D)	ระยะ (A)	ระยะ (B)	ตารางเหล็ก						หมายเหตุ
				① ฝั่ง		② ฝั่ง		③ ฝั่ง		
				จำนวน(ม)	ขนาด(ม)	จำนวน(ม)	ขนาด(ม)	จำนวน(ม)	ขนาด(ม)	
1.	Ø 0.40	0.97	1.30	32	16	20	16	12	16	รับน้ำหนักตามเหล็กบนและตะแกรง
2.	Ø 0.60	1.20	1.30	36	16	24	16	16	16	รับน้ำหนักตามเหล็กบนและตะแกรง
3.	Ø 0.80	1.44	1.30	40	16	28	16	16	16	รับน้ำหนักตามเหล็กบนและตะแกรง
4.	Ø 1.00	1.67	1.30	44	16	32	16	16	16	รับน้ำหนักตามเหล็กบนและตะแกรง
5.	Ø 1.20	1.90	1.30	48	16	36	16	16	16	รับน้ำหนักตามเหล็กบนและตะแกรง
6.	Ø 1.60	2.10	1.30	52	16	40	16	16	16	รับน้ำหนักตามเหล็กบนและตะแกรง

หมายเหตุ
- ในกรณีเหล็กเสริมขนาดไม่เกิน 10 มม. ให้ใช้เหล็กชั้นคุณภาพ SR 24
- ในกรณีเหล็กเสริมขนาดเกิน 10 มม. ให้ใช้เหล็กชั้นคุณภาพ SR 40

ตารางที่ 2

เหล็กเสริม (ขนาดตข)	รูปแบบการเสริมเหล็ก	เหล็กเสริม (หมายเลข)	รูปแบบการเสริมเหล็ก
① ด้าน A	$(B - 0.65 - 0.06) / 2$	② ด้าน A	B = 0.10
① ด้าน B	$(A - 0.65 - 0.06) / 2$	② ด้าน B	A = 0.10
③	Ø 8 12 มม. (ตามตารางที่ 1)	Ø 8 12 มม. (ตามตารางที่ 1)	Ø 8 12 มม. (ตามตารางที่ 1)

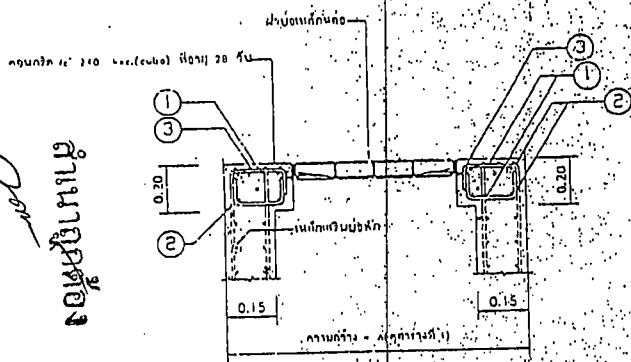

รูปตัด A - A
NOT TO SCALE

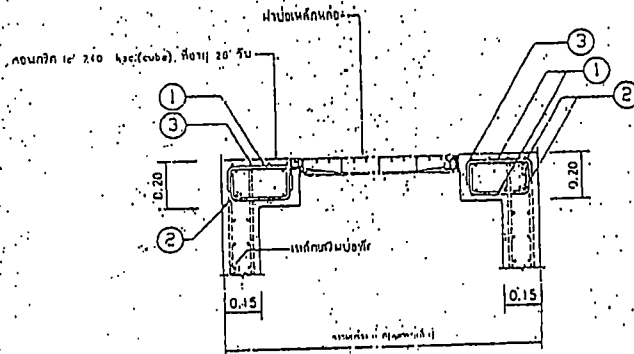

รูปตัด B - B
NOT TO SCALE

สำนักงานควบคุมการก่อสร้าง
สำนักงานเขตบางนา กรุงเทพมหานคร

เรียนแบบ
สำรวจ
วิศวกร
วิศวกร
แบบก่อสร้าง

แบบพิมพ์ฐานท่อระบายน้ำขนาดตามตารางโดยช่างเหล็กหล่อ

วันที่ 4 จำนวน 7

วิชาวิศวกรรมโยธา
 ภาควิชาวิศวกรรมโยธา
 มหาวิทยาลัยเทคโนโลยีพระจอมเกล้าธนบุรี

แบบมาตรฐานฟาบ่อพักน้ำเหล็กหล่อเหนียวกรณีหล่อในที่

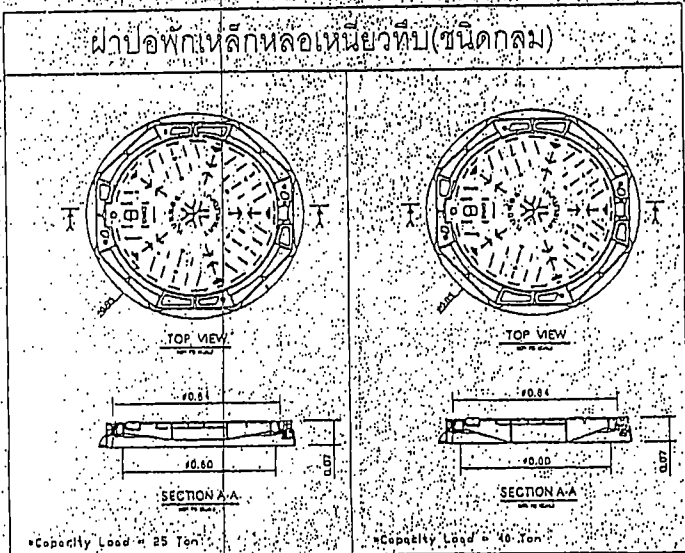
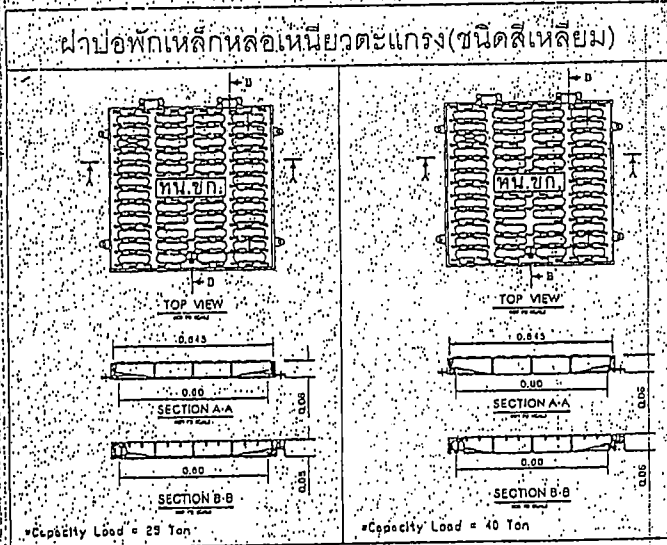
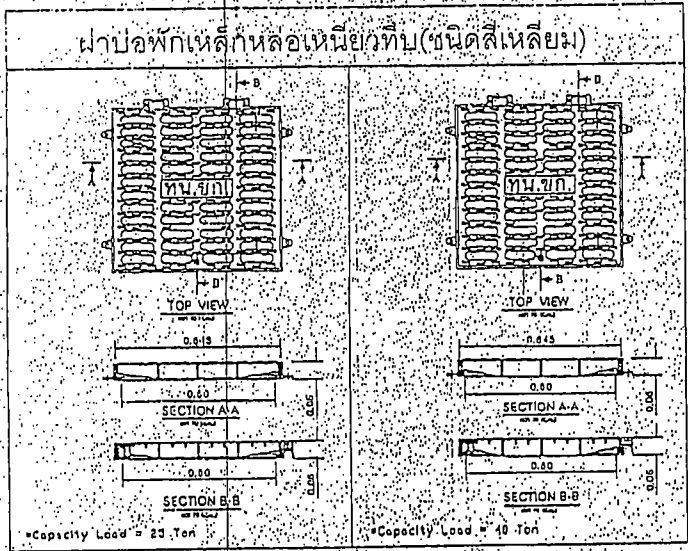

- รายละเอียดฟาบ่อพักน้ำเหล็กหล่อเหนียว
1. ฟาบ่อพักเหล็กหล่อเหนียวจะเพิ่มผลิตจากเหล็กหล่อเหนียว (Ductile Iron) grade 600-7
 2. ขนาด ฟาบ่อพักเหล็กหล่อเหนียวมีขนาดเพิ่มขึ้น ต้องมีขนาดไม่ต่ำกว่าตามแบบก่อสร้างกำหนด โดยขนาดเขียนรูปแบบมีขนาดเพิ่มขึ้นไปเป็นไปตามผู้ผลิต
 3. ฟาบ่อพักเหล็กหล่อเหนียว ต้องรับน้ำหนักได้ไม่น้อยกว่า 25 ตัน หรือไม่น้อยกว่า 40 ตัน ตามที่กำหนดในแบบก่อสร้างหน้า โดยต้องแบบชนิดที่รองรับแรงหรือยกตลอดปี (ไม่ยกตลอดปี) รองรับรับแรงจากสภาวะอื่นที่เชื่อถือได้
 4. ใต้คือฟาบ่อพักเหล็กหล่อเหนียวและเพิ่ม ให้ใช้วัสดุคือเบรคาน้ำกรวดขนาด 3/27 หรือวัสดุที่มีคุณสมบัติเทียบเท่าในวงกลมเบรคาน้ำกรวด
 5. มุมฝาปิดยกเข้าป่อง 7 มม. และ หรือตามที่จะคำนวณงานและคำนวณการวางวางการวางอนุกรม
 6. ระบบถือกำเนิดขึ้นเพื่อไปเป็นไปตามมาตรฐานผู้ผลิต แต่เมื่อติดตั้งแล้วจะตั้งไม่มีเบรคาน้ำกรวดเบรคาน้ำกรวด
 7. ใต้น้ำการติดตั้งฟาบ่อพักเหล็กหล่อเหนียวมีขนาดเพิ่มขึ้น ผู้รับจ้างต้องอนุญาติใช้วัสดุผู้รับจ้างผู้รับจ้างงานและคำนวณการวางวางการวางอนุกรมใต้น้ำการติดตั้ง

 <p>ส่วนควบคุมการก่อสร้าง สำนักช่าง เทศบาลนครขอนแก่น</p>			
เลขที่ใบ	ชื่อ	ตำแหน่ง	วันที่
จำนวน	ชื่อ	ตำแหน่ง	วันที่
ราคา	ชื่อ	ตำแหน่ง	วันที่
วันที่	ชื่อ	ตำแหน่ง	วันที่
แบบก่อสร้าง	แบบร่างที่ กค 033/2566		นายรณทศกร
แบบแปลนที่ระบุขยับไปยังตาราง โดยไว้ที่หน้าแปลน			หน้า 5 จาก 7

นางสมนึกกา (นามสกุล) ศึกษารเงินและบัญชี

ตำแหน่งผู้ควบคุม

หมายเหตุ

- 1) รายการประกอบแบบ ให้เป็นไปตามรายการประกอบกันก่อสร้างรายละเอียดประกอบ
- 2) การก่อสร้างบ่อพัก สามารถก่อสร้างเป็นบ่อพักฝังใต้ดินได้
- 3) กรณีบ่อฝังดินเป็นบ่อพักฝังใต้ดิน ให้ใช้ข้อที่ 1 ประกอบ
- 4) หากมีปัญหาน้ำท่วมขัง ให้ใช้ข้อที่ 1 ประกอบ
- 5) กรณีก่อสร้างบ่อพักฝังใต้ดิน ให้ใช้ข้อที่ 1 ประกอบ
- 6) ปากท่อวางฝัง 2. ตามข้อที่ 1 ประกอบ
- 7) ปูฉนวนกันความร้อนใต้ดินตามข้อที่ 1 ประกอบ
- 8) กรณีก่อสร้างบ่อพักฝังใต้ดิน ให้ใช้ข้อที่ 1 ประกอบ
- 9) กรณีก่อสร้างบ่อพักฝังใต้ดิน ให้ใช้ข้อที่ 1 ประกอบ
- 10) ผู้รับจ้างต้องทำการรับซื้อวัสดุจากบริษัทที่เชื่อถือได้ โดยต้องมีใบรับประกัน (Hydraulic Cement) มอก. 2594 กรณีใช้ปูนซีเมนต์

ฝ่ายโครงการ

- ผู้รับจ้างต้องดำเนินการติดตั้งป้ายโครงการ บริเวณจุดเริ่มต้น และจุดสิ้นสุดโครงการดังนี้

ชื่อโครงการ
รายละเอียดโครงการ
ชื่อ / ที่อยู่ / หมายเลขโทรศัพท์
เวลาเริ่มต้นโครงการ
วันเป็นเวลา
งบประมาณทั้งสิ้น
คณะกรรมการโครงการ
1.	ตำแหน่ง
2.	ตำแหน่ง
3.	ตำแหน่ง
4.	ตำแหน่ง
5.	ตำแหน่ง
6.	ตำแหน่ง
ช่างผู้ควบคุมงาน
1.	ตำแหน่ง
2.	ตำแหน่ง
หัวหน้าช่างเทคนิคควบคุมงาน

หน้าที่ยื่น : 1. ใช้สำหรับยื่นขอใบแจ้งหนี้โครงการก่อสร้าง 2. ใช้สำหรับยื่นขอใบแจ้งหนี้โครงการก่อสร้าง 3. ใช้สำหรับยื่นขอใบแจ้งหนี้โครงการก่อสร้าง

แบบขยายขยายโครงการ
NOT TO SCALE

- 11) ผู้รับจ้างต้องเตรียมงานในการดำเนินงานโดยค่าจ้างโดยผู้รับจ้างดำเนินการในส่วนที่ตนรับผิดชอบ
- 12) คอนกรีตที่ใช้ ใช้คอนกรีตที่ผลิตเสร็จแล้วไม่น้อยกว่า 240 KSC. ที่อายุ 28 วัน (CUBE) ในกรณีที่ไม่ระบุเป็นอย่างอื่น

การผูกพัน

- 1. การผูกพันต้องเป็นไปตามแบบแปลนที่ผู้รับจ้างแนบมา
- 2. การผูกพันต้องเป็นไปตามข้อกำหนดเกี่ยวกับงานที่ไม่ใช่การผูกพัน และผู้รับจ้างต้องรับผิดชอบเป็นระยะเวลาที่ผู้รับจ้างกำหนด
- 3. การผูกพันต้องเป็นไปตามข้อกำหนดเกี่ยวกับงานที่ไม่ใช่การผูกพัน และผู้รับจ้างต้องรับผิดชอบเป็นระยะเวลาที่ผู้รับจ้างกำหนด

การกวดเงิน

การกวดเงินจะต้องเป็นไปตามข้อกำหนดเกี่ยวกับงานที่ไม่ใช่การผูกพัน และผู้รับจ้างต้องรับผิดชอบเป็นระยะเวลาที่ผู้รับจ้างกำหนด

การวางท่อระบายน้ำ

- 1. งานวางท่อระบายน้ำให้เป็นไปตามข้อกำหนดเกี่ยวกับงานที่ไม่ใช่การผูกพัน และผู้รับจ้างต้องรับผิดชอบเป็นระยะเวลาที่ผู้รับจ้างกำหนด
- 2. งานวางท่อระบายน้ำให้เป็นไปตามข้อกำหนดเกี่ยวกับงานที่ไม่ใช่การผูกพัน และผู้รับจ้างต้องรับผิดชอบเป็นระยะเวลาที่ผู้รับจ้างกำหนด
- 3. งานวางท่อระบายน้ำให้เป็นไปตามข้อกำหนดเกี่ยวกับงานที่ไม่ใช่การผูกพัน และผู้รับจ้างต้องรับผิดชอบเป็นระยะเวลาที่ผู้รับจ้างกำหนด
- 4. งานวางท่อระบายน้ำให้เป็นไปตามข้อกำหนดเกี่ยวกับงานที่ไม่ใช่การผูกพัน และผู้รับจ้างต้องรับผิดชอบเป็นระยะเวลาที่ผู้รับจ้างกำหนด

ส่วนควบคุมการก่อสร้าง			
สำนักช่าง เทศบาลนครขอนแก่น			
เขียนแบบ	ผู้ควบคุมการก่อสร้าง
สำรวจ	ผู้ควบคุมการก่อสร้าง
ตรวจ	ผู้ควบคุมการก่อสร้าง
บันทึก	ผู้ควบคุมการก่อสร้าง
บันทึก	ผู้ควบคุมการก่อสร้าง
บันทึก	ผู้ควบคุมการก่อสร้าง
บันทึก	ผู้ควบคุมการก่อสร้าง
บันทึก	ผู้ควบคุมการก่อสร้าง
บันทึก	ผู้ควบคุมการก่อสร้าง

ผู้อำนวยการและประธาน
 (นางนันทนา ตันมณีศรีสาร)
 ผู้อำนวยการและประธาน

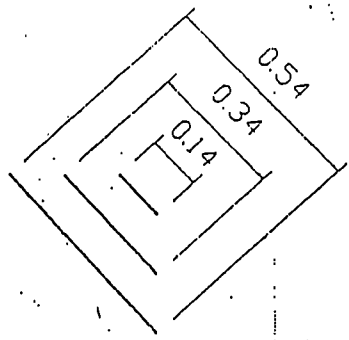
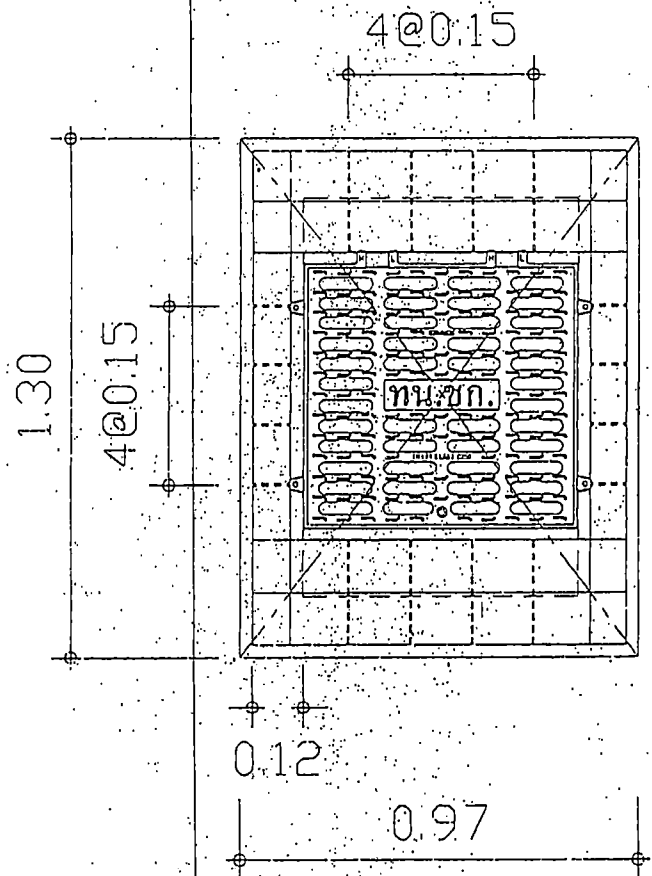

ตารางที่ 1 รายละเอียดขนาดฝาบ่อพักและตารางเหล็กเสริม

ลำดับ เกณฑ์ โดยผู้เขียน	บ่อพักสำหรับท่อระบายน้ำ ขนาดเส้นผ่านศูนย์กลางภายใน(D)	ค.ส.ล.	ระยะ (A)	ระยะ (B)	ตารางเหล็ก									หมายเหตุ
					① บล็อก			② ตามยาว			③ ทะเบงมุม			
					จำนวน(เส้น)	ขนาด(มม)	น้ำหนัก(กก)	จำนวน(เส้น)	ขนาด(มม)	น้ำหนัก(กก)	จำนวน(เส้น)	ขนาด(มม)	น้ำหนัก(กก)	
1	Ø 0.40		0.97	1.30	32	12	13.99	20	12	22.77	12	12	3.62	จำนวนเหล็กรวมเหล็กบนและเหล็กล่าง

ผู้เขียน: ธีรพงษ์ ธีรพงษ์
 (ส.ใบไม้)

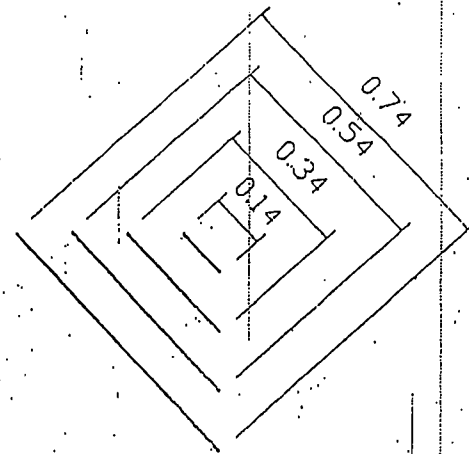
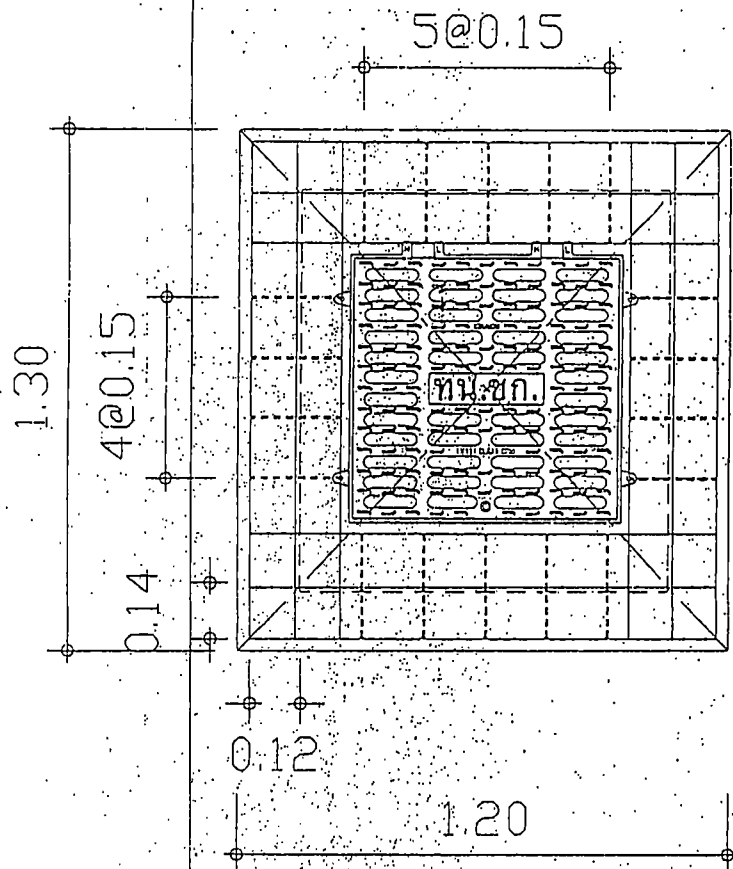

ตารางที่ 1 รายละเอียดขนาดผ้าบอพักและตารางเหล็กเสริม

ลำดับ เลขที่	ชนิด บอพัก	ขนาด (ม.)	ระยะ (A)	ระยะ (B)	ตารางเหล็ก									หมายเหตุ
					① ปาดอก			② ทานขาว			③ ทะเบงมุม			
					จำนวน(เส้น)	ขนาด(มม)	น้ำหนัก(กก)	จำนวน(เส้น)	ขนาด(มม)	น้ำหนัก(กก)	จำนวน(เส้น)	ขนาด(มม)	น้ำหนัก(กก)	
	บอพักสำหรับท่อระบายน้ำ	ค.ส.ล.	1.20	1.30	36	12	17.67	24	12	30.48	16	12	6.25	จำนวนเหล็กทวนเหล็กบนและเหล็กวาง

ผู้เขียน
(ระบุชื่อและตำแหน่ง)

ผู้ตรวจสอบ

ผู้ควบคุม

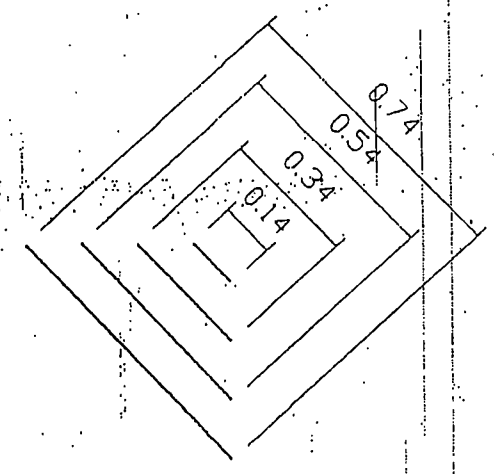
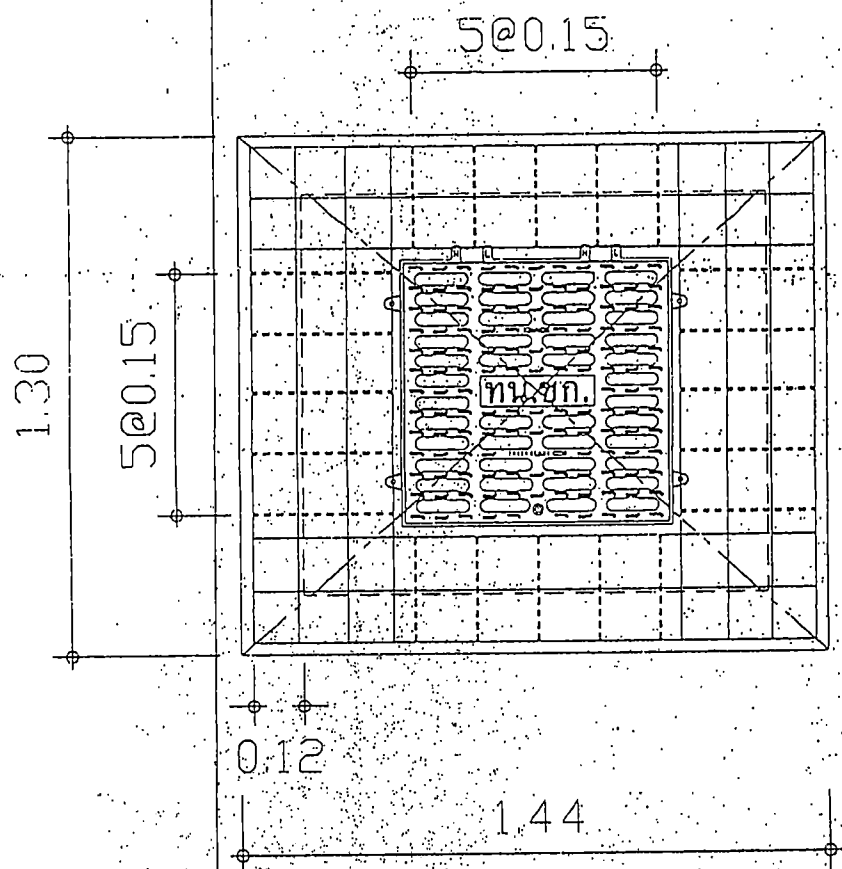

ตารางที่ 1 รายละเอียดขนาดฝาบอพักและตารางเหล็กเสริม

รูป	บอพักสำหรับทอระบายน้ำ ขนาดเส้นผ่านศูนย์กลางภายใน(D)	ระยะ (A)	ระยะ (B)	ตารางเหล็ก									หมายเหตุ
				① ปลาย			② ตามยาว			③ ทแยงมุม			
				จำนวน(เส้น)	ขนาด(มม)	น้ำหนัก (กก)	จำนวน(เส้น)	ขนาด(มม)	น้ำหนัก (กก)	จำนวน(เส้น)	ขนาด(มม)	น้ำหนัก (กก)	
รูป	Ø 0.80	1.44	1.30	40	12	21.67	28	12	38.29	16	12	6.25	จำนวนเหล็กรวมเหล็กบนและเหล็กล่าง

วิศวกรโยธา
 (รับใช้)

วิศวกรโยธา
 (รับใช้)

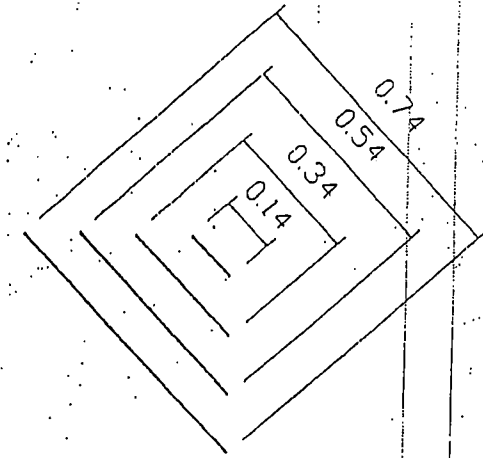
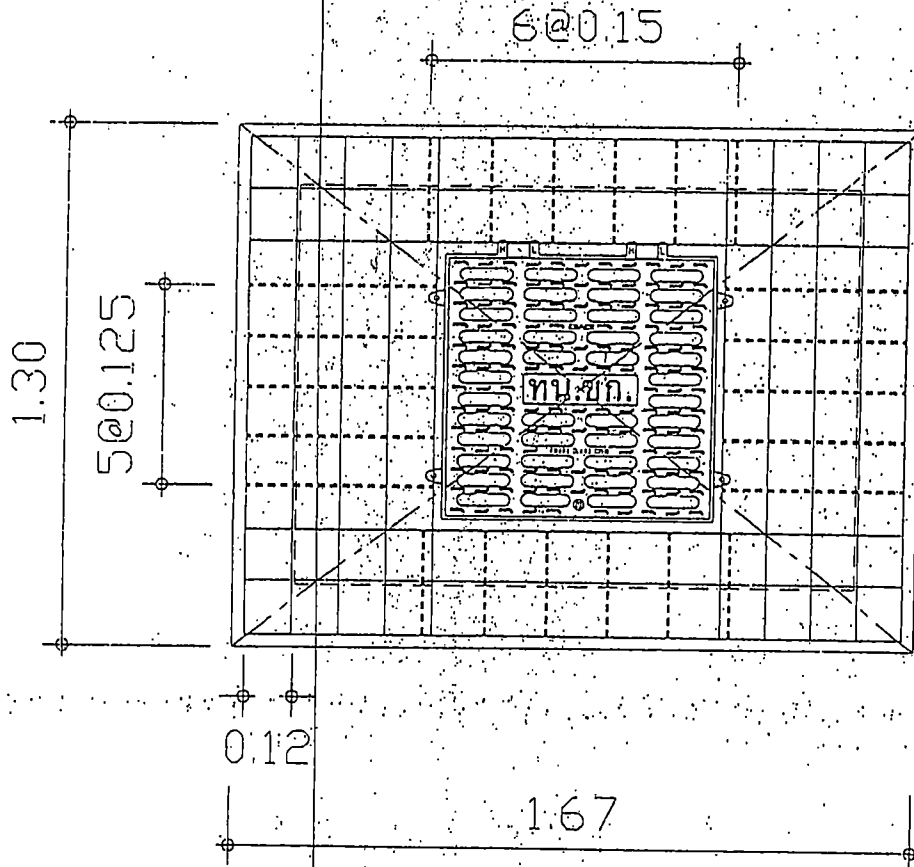

ตารางที่ 1 : รายละเอียดขนาดฝาบ่อพักและตารางเหล็กเสริม

ลำดับ	บ่อพักสำหรับท่อระบายน้ำ ขนาดเส้นผ่านศูนย์กลางภายใน(D)	ค. ส. ล. ใน(D)	ระยะ (A)	ระยะ (B)	ตารางเหล็ก									หมายเหตุ
					① ปัดท			② ตามยาว			③ ทแยงมุม			
					จำนวน(เส้น)	ขนาด(มม)	น้ำหนัก (กก)	จำนวน(เส้น)	ขนาด(มม)	น้ำหนัก (กก)	จำนวน(เส้น)	ขนาด(มม)	น้ำหนัก (กก)	
4.	Ø 1.00		1.67	1.30	44	12	25.75	32	12	48.63	16	12	6.25	จำนวนเหล็กกรรมเนติกบนและเหล็กถ่าง

สำเนาถูกต้อง

(นางนันทภา สมบัติคำโร)
นักวิชาการเงินและบัญชี

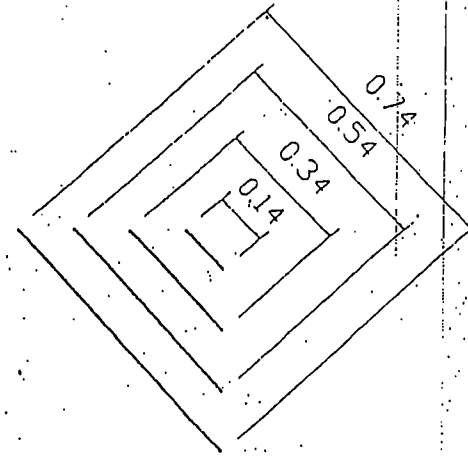
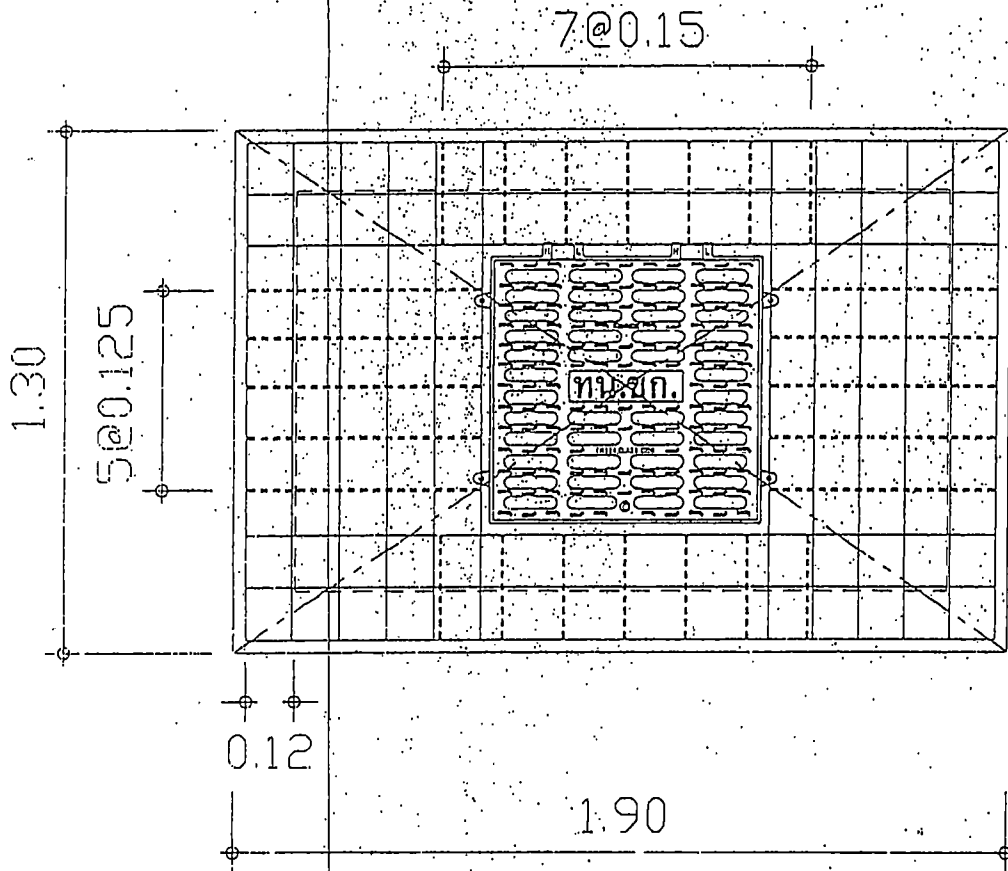

ตารางที่ 1 รายละเอียดขนาดฝาบอพักและตารางเหล็กเสริม

ลำดับ	บอพักสำหรับท่อระบายน้ำ ค.ส.ล. ขนาดเส้นผ่านศูนย์กลางภายใน(D)	ระยะ (A)	ระยะ (B)	ตารางเหล็ก									หมายเหตุ
				① ปดก			② ตามยาว			③ ทะเบียงผู้			
				จำนวน(เส้น)	ขนาด(มม)	พื้นที่ (กก)	จำนวน(เส้น)	ขนาด(มม)	พื้นที่ (กก)	จำนวน(เส้น)	ขนาด(มม)	พื้นที่ (กก)	
5.	∅ 1.20	1.90	1.30	48	12	29.84	36	12	60.10	16	12	6.25	จำนวนเหล็กรวมเหล็กบนและเหล็กล่าง

สำเนาถูกต้อง

(นางนันทกา สมบัติก่อ)
นักวิชาการเงินและบัญชี

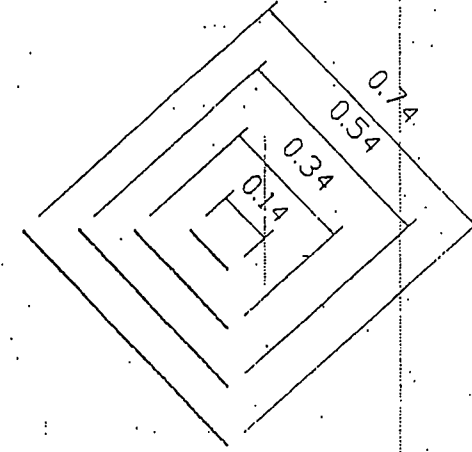
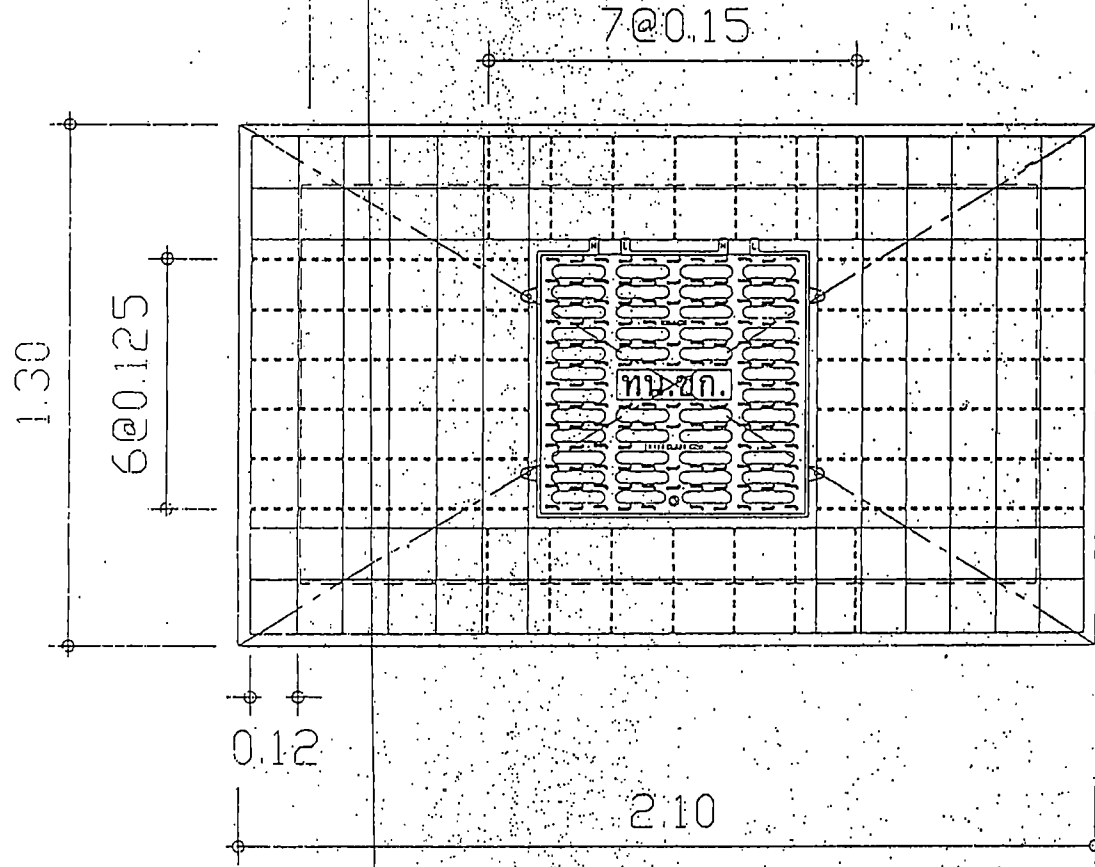

ตารางที่ 1 : รายละเอียดขนาดฝาบอพักและตารางเหล็กเสริม

ลำดับ	บอพักสำหรับท่อระบายน้ำ ค.ส.ล. ขนาดเส้นผ่านศูนย์กลางภายใน(D)	ระยะ (A)	ระยะ (B)	ตารางเหล็ก									หมายเหตุ
				① ปลูก			② ฉาบเบา			③ ตะขาก้อน			
				จำนวน(เส้น)	ขนาด(มม)	พื้นที่(กก)	จำนวน(เส้น)	ขนาด(มม)	พื้นที่(กก)	จำนวน(เส้น)	ขนาด(มม)	พื้นที่(กก)	
1	Ø 1.50	2.10	1.30	52	12	35.08	40	12	72.46	16	12	6.25	จำนวนเหล็กรวมเหล็กบนและเหล็กล่าง

ผู้เขียนแบบเบญจรัตน์
(ผู้ควบคุมแบบ)

เจษฎาภรณ์

โครงการปรับปรุงถนนคอนกรีตเสริมเหล็กและท่อระบายน้ำ บริเวณพื้นที่รอบตลาดเทศบาล 2 (อ.จिरะ)

รายละเอียดโครงการ

ทำการปรับปรุงถนนคอนกรีตเสริมเหล็กและท่อระบายน้ำ บริเวณพื้นที่รอบตลาดเทศบาล 2 (อ.จिरะ) โดยทำการก่อสร้างท่อระบายน้ำเพื่อลือหิน ผนังโครงสร้างแบบเรียบ สำหรับงานท่อใต้ดิน ขึ้น SN 4 ขนาดเส้นผ่านศูนย์กลาง 0.60 เมตร ความยาวท่อระบายน้ำพร้อมบ่อพักน้ำรวมไม่น้อยกว่า 440 เมตร และทำการปรับปรุงผิวจราจรคอนกรีตเสริมเหล็ก(เดิม) แบบ Full-Depth Repair ความหนาไม่น้อยกว่า 0.15 เมตร พื้นที่ไม่น้อยกว่า 2,640 ตารางเมตร และงานอื่นๆที่เกี่ยวข้อง

หมายเหตุ

- ความสะดวกก่อสร้าง ให้สามารถปรับเปลี่ยนได้ตามความเหมาะสม โดยความเห็นชอบของผู้ควบคุมงาน
- ท่อประปา เสาไฟฟ้า โทรศัพท ฯลฯ ที่อยู่ในแนวการก่อสร้างเป็นหน้าที่ผู้รับจ้างหากมีการเคลื่อนย้ายระบบสาธารณูปโภคดังกล่าวออกจากแนวการก่อสร้าง หากเกิดความเสียหายกับระบบสาธารณูปโภคดังกล่าวเป็นหน้าที่ของผู้รับจ้างในการรับผิดชอบความเสียหายที่เกิดขึ้นทั้งหมด
- ผู้รับจ้างต้องทำการติดตั้งป้ายโครงการบริเวณจุดเริ่มต้น โครงการและจุดสิ้นสุดโครงการรวมจำนวน 2 ป้าย ก่อนลงมือก่อสร้าง
- ผู้รับจ้างจะต้องทำความสะอาดบริเวณการก่อสร้างก่อนส่งมอบงานงวดสุดท้ายให้แล้วเสร็จเรียบร้อย
- ผู้รับจ้างจะต้องทำการเสนอแผนงานและแต่งตั้งผู้ควบคุมงานตามสัญญากำหนดพร้อม เสนอขออนุมัติวิธีวัดก่อนเข้าทำงานต่อคณะกรรมการตรวจรับพัสดุ และต้องได้รับความเห็นชอบจากคณะกรรมการก่อนจึงสามารถก่อสร้างได้
- เหล็กกลมเสริมคอนกรีตใช้เหล็ก SR 24 มอก.20
- เหล็กข้อต่อเสริมคอนกรีตใช้เหล็ก SD 40 มอก.24
- มิติต่างๆมีหน่วยเป็นเมตร กรณีที่ไม่ระบุเป็นอย่างอื่น
- ตำแหน่งพื้นที่ก่อสร้างปรับปรุงผิวจราจรสามารถเปลี่ยนแปลงได้ตามความเหมาะสม โดยความเห็นชอบของผู้ควบคุมงาน และคณะกรรมการตรวจรับพัสดุอนุมัติ
- พื้นที่ก่อสร้างซ่อมแซมปรับปรุงผิวจราจรผู้รับจ้างต้องทำแบบแปลนหรือพิมพ์บริเวณก่อสร้างเสนอขออนุมัติจากผู้ควบคุมงานและคณะกรรมการตรวจรับพัสดุก่อนดำเนินการก่อสร้าง
- ผู้รับจ้างต้องบริหารจัดการจราจรในสามารถสัญญาได้อย่างคล่องตัวและให้ถูกต้องตามมาตรฐานวิศวกรรมจราจร
- กรณีเหตุอุปสรรคปัญหาในการก่อสร้างให้เสนอขออนุมัติจากผู้ควบคุมงานและคณะกรรมการตรวจรับพัสดุเพื่อพิจารณาจัดซื้อและผลการวินิจฉัยถือเป็นที่สุด
- คอนกรีตโครงสร้างทั่วไป กำหนดใช้อัตราส่วนผสมคอนกรีตตามมาตรฐานทางหลวงชนบท (มทข 101) กรณีทรายและหินมีหน่วยเป็นลูกบาศก์ Class CS (fc'320 ksc.) แรงยึดประลัยต่ำสุดของแท่งคอนกรีตมาตรฐานที่อายุ 28 วัน โดยมีสัดส่วนผสมดังนี้
 - 1.ผงซีเมนต์ 350 กก.
 - 2.ทรายหยาบ 0.56 ลบ.ม
 - 3.หิน 0.94 ลบ.ม
 หรือใช้อัตราส่วนผสมตามมาตรฐานผลิตภัณฑ์อุตสาหกรรม มอก.213 โดยมีปริมาณผงซีเมนต์ ไม่น้อยกว่า 350 กก.ต่อ 1 ลบ.ม
- คอนกรีตโครงสร้างทั่วไป กำหนดใช้อัตราส่วนผสมคอนกรีตตามมาตรฐานทางหลวงชนบท (มทข 101) กรณีทรายและหินมีหน่วยเป็นลูกบาศก์ Class CS (fc'400 ksc.) แรงยึดประลัยต่ำสุดของแท่งคอนกรีตมาตรฐานที่อายุ 28 วัน โดยมีสัดส่วนผสมดังนี้
 - 1.ผงซีเมนต์ 400 กก.
 - 2.ทรายหยาบ 0.511 ลบ.ม
 - 3.หิน 0.715 ลบ.ม
 หรือใช้อัตราส่วนผสมตามมาตรฐานผลิตภัณฑ์อุตสาหกรรม มอก.213 โดยมีปริมาณผงซีเมนต์ ไม่น้อยกว่า 400 กก.ต่อ 1 ลบ.ม



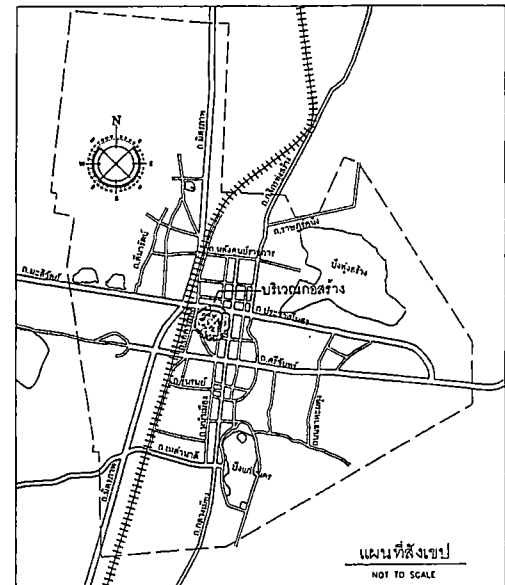



- การพิจารณาที่ตั้งจุดประลัยเพื่อการตรวจรับงานคอนกรีตก่อนคอนกรีตอายุ 28 วัน ในตรวจรับได้ แต่ต้องมีผลการทดสอบกำลังอัดประลัย ของแท่งตัวอย่างคอนกรีตที่เก็บจากการโครงสร้างจริงในหน้างาน ซึ่งต้องมีค่ากำลังอัดประลัยไม่ต่ำกว่า ตามที่แบบกำหนด ทั้งนี้อายุของคอนกรีตต้องไม่น้อยกว่า 7 วัน
- กำหนดให้คู่สัญญาต้องใช้พัสดุประเภทวัสดุหรืออุปกรณ์ที่จะใช้ในงานก่อสร้างเป็นพัสดุที่ผลิตภายในประเทศ โดยต้องใช้น้อยกว่าร้อยละ 60 ของมูลค่าพัสดุที่จะใช้ใน งานก่อสร้างทั้งหมดตามสัญญา
- กำหนดให้คู่สัญญาต้องใช้เหล็กที่ผลิตภายในประเทศไม่น้อยกว่าร้อยละ 90 ของปริมาณเหล็กที่ต้องใช้ทั้งหมดตามสัญญา ตามหนังสือ กค (ทว) 0405.2/ว 845 ลว 31 สิงหาคม 2564
- ผู้ว่าจ้างกำหนดให้วันเริ่มต้นสัญญาจ้างถือเป็นวันส่งมอบพื้นที่ก่อสร้างของโครงการ โดยในกรณีที่มีเหตุเกิดความขัดข้องหรือข้อบกพร่องของหน่วยงานของรัฐหรือเหตุสุดวิสัย หรือเกิดจากเหตุการณ์อื่นที่มิใช่คู่สัญญาไม่ต้องรับผิดชอบตามกฎหมายหรือเหตุอื่นตามที่กำหนดในกฎกระทรวง ที่ทำให้ผู้รับจ้างไม่สามารถทำการก่อสร้างตามสัญญาได้ให้ผู้รับจ้างแจ้งเหตุดังกล่าวให้ผู้จ้างทราบภายใน 15 วัน นับจากวันที่เหตุนั้นได้สิ้นสุดลง
- ในกรณีทำการเหมาจ้างคอนกรีตเสริมเหล็กแล้วแล้วเกิดปัญหาแยกแยะหรือผิวจราจรหลุดร่อน หรือผิวจราจรไม่เรียบ ก่อนทำการตรวจรับมอบงานงวดสุดท้ายให้ผู้รับจ้างเสนอวิธีการและวิธีวัดที่จะใช้ในการซ่อมแซมให้ผู้จ้างพิจารณา โดยผ่านผู้ควบคุมงานและได้รับการอนุมัติโดยคณะกรรมการตรวจรับพัสดุก่อนดำเนินการ โดยมิได้ลักษณะการซ่อมแซมความเสียหายแยกย่อยดังนี้
 - กรณีผิวจราจรเกิดรอยแตกความลึกไม่เกิน 25 มม. ทำการซ่อมแซมด้วยวิธีอุดกรวดที่ จุดซ่อมรอยแตก
 - กรณีผิวจราจรเกิดรอยแตกความลึกเกิน 25 มม. หรือผิวจราจรหลุดร่อน หรือผิวจราจรไม่เรียบ ให้ซ่อมแซมโดยใช้วิธีซ่อมแซมพื้นคอนกรีตแบบ Full - Depth Repair ขนาดพื้นที่การซ่อมแซมขึ้นอยู่กับลักษณะความเสียหายหนักพื้นที่สูงสุดเสียหายเกินกว่า 50 เปอร์เซ็นต์ ต่อ 1 แผงจราจร ให้ซ่อมแซมทั้งแผง หรือ ความเสียหายพื้นที่สูงสุดเสียหายน้อยกว่า 50 เปอร์เซ็นต์ ต่อ 1 แผงจราจร ให้ทำการรื้อออกข้างละไม่น้อยกว่า 0.30 ม. แล้วทำการก่อผิวจราจรออกพร้อมทำการเทคอนกรีตซ่อมแซมตามปริมาณพื้นที่เสียหาย การเสริมเหล็กผิวจราจรและรอยต่อ ให้เป็นไปตามแบบในสัญญากำหนด



บัญชีโครงการ

- ผู้รับจ้างต้องดำเนินการติดตั้งป้ายโครงการ บริเวณจุดเริ่มต้น และจุดสิ้นสุดโครงการดังนี้

รูปโครงการ	
รายละเอียดโครงการ	
ปี / ที่ผู้ / ประเภทโครงการ
สถานที่ตั้งโครงการ
รายละเอียดโครงการ
ประเภทงาน
ลักษณะงานที่จ้าง
1.
2.
3.
4.
5.
จ้างควบคุมงาน
1.
2.
สำนักงาน เทศบาลนครขอนแก่น โทร 043-221202 แจ้งเรื่องร้องทุกข์ผ่าน Line Bot กดปุ่ม QR Code
หมายเลข : ตามแบบมาตรฐานเทศบาลนครขอนแก่นครั้งที่ กค069/2554

 <h3>ส่วนควบคุมการก่อสร้าง</h3> <h3>สำนักงาน เทศบาลนครขอนแก่น</h3>			
เขียนแบบ		นาย.....	อนุมัติ
สำรวจ		นาง.....	
สถาปนิก		นาง.....	
วิศวกร		นาย.....	
แบบก่อสร้าง	แบบครั้งที่ กค 113/2567		นายเทศมนตรี
โครงการปรับปรุงถนนคอนกรีตเสริมเหล็กและท่อระบายน้ำ บริเวณพื้นที่รอบตลาดเทศบาล 2 (อ.จिरะ)			แผนที่ จำนวน 1 8

สำนักงานเทศบาลนครขอนแก่น
 สำนักงานช่างเทคนิค
 สำนักงานช่างเทคนิค

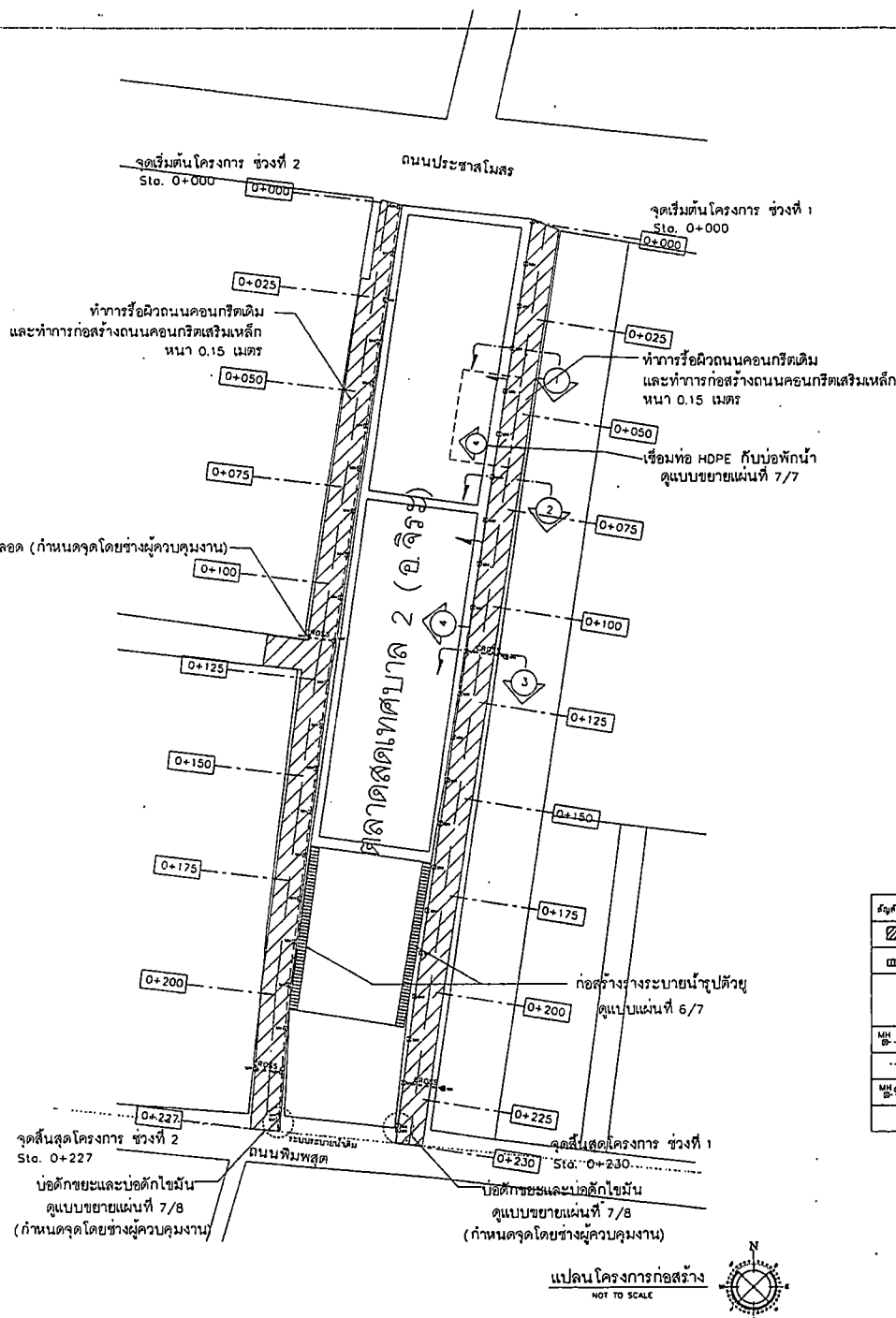

ตารางแสดงบัญชีปริมาณงาน

ลำดับที่	รายการ	จำนวน	หน่วย	หมายเหตุ
	งานก่อสร้าง			
1.	รื้อถนนคอนกรีตเสริมเหล็กพร้อมผิวจราจร ระยะทางไม่เกิน 3 กม. (หน้า ค.ส.ล หน้า 15 ซม.)	3.640.00	ตร.ม	ดูแบบแผ่นที่ 8/8
2.	ถนนคอนกรีตเสริมเหล็ก หน้า 15 ซม.(400 ksc.)	3.520.50	ตร.ม	เสริมเหล็กตามแบบ
				เลขที่ กค.002/2566
3.	ลูกรังหน้า 15 ซม	528.00	ค.บ.ม	
4.	ท่อระบายน้ำ ชนิด HDPE 5N4 ขนาด ๑.๐๘๐ ม	413.00	ม	ดูแบบแผ่นที่ 4/8 , 5/8 , 6/8 , 7/8
5.	บ่อพักน้ำ ค.ส.ล. สำหรับ ท่อ HDPE ขนาด ๑.๐๘๐ ม	44.00	บ่อ	แบบเลขที่ กค.003/2566
6.	ท่อลอดถนน ชนิด HDPE 5N4 ขนาด 60 ซม หรือบ่อพักน้ำ (ความยาวรวมไม่น้อยกว่า 24 ม)	4.00	เมตร	ดูแบบแผ่นที่ 5/8
7.	ท่อ ค.ส.ล. ขนาด 30 ซม เชื่อมระบบระบายน้ำเดิมกับระบบระบายน้ำใหม่	16.๐0	เมตร	มอก.128 ชั้น 3
8.	วางระบบน้ำสุขาภิบาล กว้าง 0.35 ม	70.00	ม	เสริมเหล็กตามแบบ
				แบบเลขที่ กค.005/2566
				ดูแบบแผ่นที่ 6/8

หมายเหตุ
 - พื้นที่ก่อสร้างสามารถปรับเปลี่ยนได้ตามความเหมาะสมโดยได้รับความเห็นชอบจากคณะกรรมการตรวจรับพัสดุ โดยพื้นที่ดำเนินการก่อสร้างต้องอยู่ในรายการบัญชีปริมาณงานและปริมาณงานไม่น้อยกว่าปริมาณงานทั้งหมด
 - จุดต่อระบบท่อระบายน้ำ กำหนดจุดโดยช่างผู้ควบคุมงาน และได้รับอนุมัติจากคณะกรรมการตรวจรับพัสดุ

หมายเหตุ
 กำหนดให้ ผู้รับจ้างต้องทดสอบวัสดุ ดังรายการต่อไปนี้
 1. การทดสอบกำลังต้านทานแรงอัดของคอนกรีต (Standard Test Method for Compressive Strength of Concrete) จำนวน 11 ชุดตัวอย่าง (1 ชุดตัวอย่าง คือ 3 ก้อนลูกปูนตัวอย่าง)
 2. การทดสอบหาความหนาแน่นของวัสดุงานทางในสนาม (Field Density Test) จำนวน 6 ชุดตัวอย่าง (ตัวอย่าง คือ 1 จุดที่ทดสอบ)
 3. การทดสอบแรงดึงของเหล็กเส้น (Tension Test of Steel) จำนวน 3 ชุดตัวอย่าง (1 ชุดตัวอย่าง คือ เหล็กเส้น 3 ตัวอย่าง)
 ประกอบด้วย
 -RB 9 mm. จำนวน 1 ชุดตัวอย่าง
 -DB 12 mm. จำนวน 1 ชุดตัวอย่าง
 -RB 15 mm. จำนวน 1 ชุดตัวอย่าง

สัญลักษณ์	รายการ
	ปรับปรุงผิวถนน หน้า 0.15 ม
	รางระบายน้ำปูนผิว
๑๓๓	ก่อสร้างบ่อพักน้ำ ค.ส.ล. สำหรับท่อขนาด ๑.๐๘๐ ม หรือบ่อระบายน้ำที่ติดตั้งใหม่ ขนาด 600 x 600 มม
MH	แนววางท่อ HDPE 5N4 ๑.๐๘๐ เมตร
MH	ระบบระบายน้ำ
MH	แนววางท่อลอด

ส่วนควบคุมการก่อสร้าง
สำนักงาน เทศบาลนครขอนแก่น

เขียนแบบ		หน้าส่งแบบและก่อสร้าง		อนุมัติ	
สำรวจ		มอบหมายควบคุมการก่อสร้าง			
สถาปนิก		อนุญาตและรับเงิน			
วิศวกร		มอบอำนาจ			
		ปลัดเทศบาล			

แบบก่อสร้าง : _____ เลขที่ กค. 113/2567

โครงการปรับปรุงถนนคอนกรีตเสริมเหล็กและท่อระบายน้ำ บริเวณพื้นที่รอบตลาดเทศบาล 2 (อ.จ๊ะหะ)

นายเทพมนตรี	จำนวน
แผ่นที่ 2	8

(นางเน่งทภา สมบัติคำไร)
 นักวิชาการผังเมืองและบัญชี
สำเนาถูกต้อง

แปลน โครงการก่อสร้าง
 NOT TO SCALE



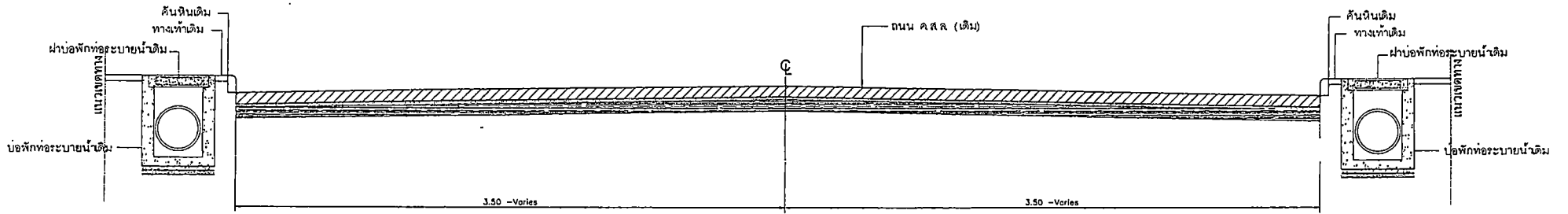

รูปตัด 1 (เก่า)
Not to scale

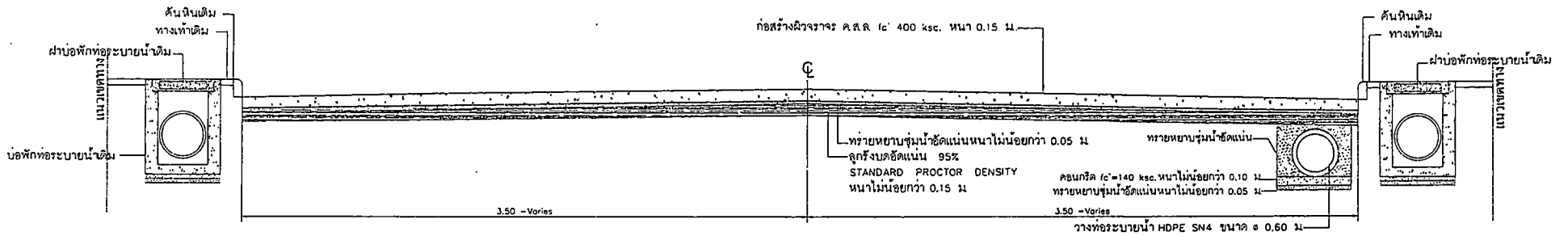

รูปตัด 1 (ใหม่)
Not to scale

นางนันทกา สมบัติการ
นักวิชาการเงินและบัญชี
สำนักงานถูกต้อง

 <p>ส่วนควบคุมการก่อสร้าง สำนักช่าง เทศบาลนครขอนแก่น</p>			
เขียนแบบ	ผ.น. ผ.แบบแผนและก่อสร้าง	อนุมัติ	
สำรวจ	ผ.อ. ส่วนควบคุมการก่อสร้าง อาคารและสิ่งก่อสร้าง		
สถาปนิก	ผ.อ. สำนักช่าง		
วิศวกร	ปลัดเทศบาล		
แบบก่อสร้าง	แบบลงที่ กส 113/2567	นายคทมนนตรี	
โครงการปรับปรุงถนนคอนกรีตเสริมเหล็กและท่อระบายน้ำ บริเวณพื้นที่รอบตลาดเทศบาล 2 (อ.จ.ระ)			หน้า 4
			จำนวน 8

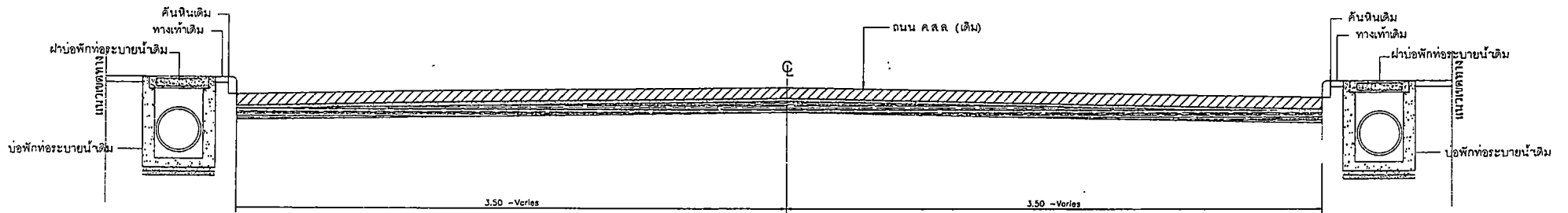

รูปตัด 2 (เก่า)
Not to scale

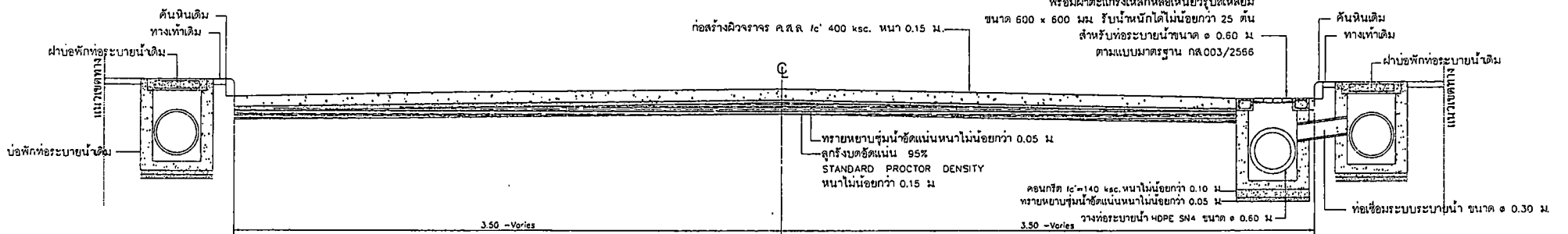

รูปตัด 2 (ใหม่)
Not to scale

ผู้อำนวยการแผนกช่างโยธา
(นางนันทภา สมบัติการ)
ผู้ควบคุมการก่อสร้าง

ส่วนควบคุมการก่อสร้าง สำนักช่าง เทศบาลนครขอนแก่น			
เขียนแบบ	นาย ฝ่...	อนุมัติ	
สำรวจ	นางสาว...		
สถาปนิก	นางสาว...		
วิศวกร	นาย...		
แบบก่อสร้าง	แบบเลขที่ กส 113/2567	นายเทศมนตรี	
โครงการปรับปรุงถนนคอนกรีตเสริมเหล็กและท่อระบายน้ำ บริเวณพื้นที่รอบตลาดเทศบาล 2 (ฉ.จ.ระ)		แผ่นที่	จำนวน
		5	8

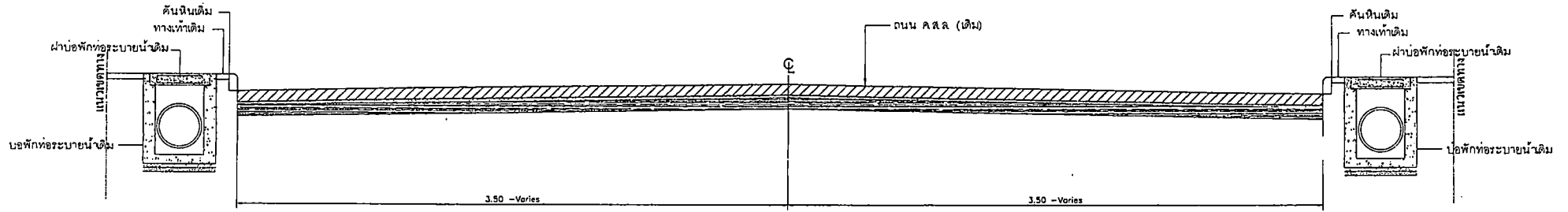

รูปตัด 2 (เก่า)
Not to scale

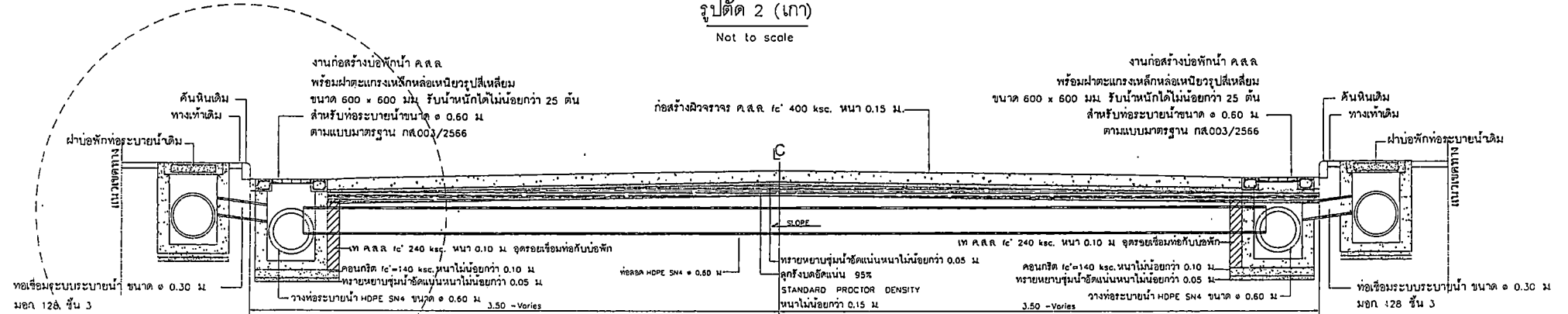

รูปตัด 3 ท่อลอด (ใหม่)
Not to scale

- รายละเอียดฝาบ่อพักน้ำเหล็กหล่อเหนียว
1. ฝาบ่อพักเหล็กหล่อเหนียวและเฟรมผลิตจากเหล็กหล่อเหนียว (Ductile iron) grade 500-7
 2. ขนาด ฝาบ่อพักเหล็กหล่อเหนียวและเฟรม ต้องมีขนาดไม่น้อยกว่าตามแบบก่อสร้างกำหนด โดยรายละเอียดรูปแบบและเฟรมให้เป็นไปตามผู้ผลิต
 3. ฝาบ่อพักเหล็กหล่อเหนียว ต้องรับน้ำหนักได้ไม่น้อยกว่า 25 ตัน หรือไม่น้อยกว่า 40 ตัน ตามที่กำหนดในแบบก่อสร้างหลัก โดยต้องแนบหนังสือรับรองหรือผลทดสอบผลทดสอบต้องได้รับการรับรองจากสถาบันที่เชื่อถือได้
 4. ฝาบ่อพักเหล็กหล่อเหนียวและเฟรม ใช้วัสดุผลิตขึ้นตามมาตรฐาน มอก. 327 หรือวัสดุที่มีคุณสมบัติเทียบเท่าหรือคุณสมบัติสูงกว่า
 5. บนม้าได้ลักษณะ " ทน ชก " หรือตามที่ราชบัณฑิตยสถานและคณะกรรมการตรวจรับพัสดุอนุมัติ
 6. ระบบต่อผ่านเหล็กหล่อให้เป็นไปตามมาตรฐานผู้ผลิต แต่เมื่อติดตั้งแล้วเสร็จจะต้องไม่เปลี่ยนแปลงเนื่องจากระบบปิด
 7. ก่อนทำการติดตั้งฝาบ่อพักเหล็กหล่อเหนียวและเฟรม ผู้รับจ้างต้องขออนุมัติใช้วัสดุช่างผู้ควบคุมงานและคณะกรรมการตรวจการจ้างอนุมัติก่อนทำการติดตั้ง

ผู้เขียนแบบ: วิศวกรโยธา (ร.บุษยาภรณ์ เบนทนต์)

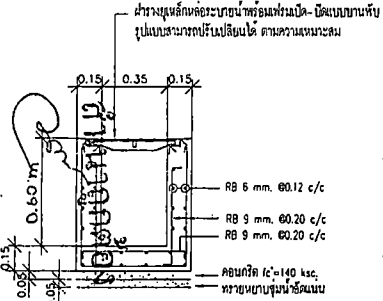

รูปตัด 1
มาตราส่วน 1/15

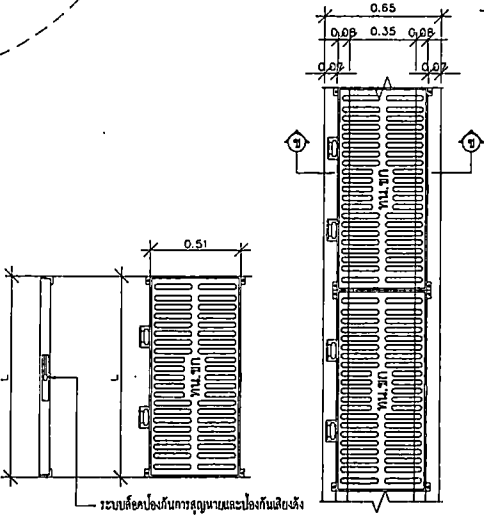

แปลนวางระบายน้ำคู่อัดยว ค.ส.ล. + ฝาดะแกรงเหล็กหล่อระบายน้ำ
มาตราส่วน 1/15

 <p>ส่วนควบคุมการก่อสร้าง สำนักช่าง เทศบาลนครขอนแก่น</p>			
เขียนแบบ	ร.บุษยาภรณ์ เบนทนต์	อนุมัติ	
สำรวจ	ผอ. สำนักช่าง		
วิศวกร	ปลัดเทศบาล		
แบบก่อสร้าง	แบบเลขที่ กส. 13/2567	นายกเทศมนตรี	
โครงการปรับปรุงถนนคอนกรีตเสริมเหล็กและท่อระบายน้ำบริเวณพื้นที่รอบตลาดเทศบาล 2 (อ.วิเศษ)		แผ่นที่ 6	จำนวน 8

ผู้เขียนแบบและผู้ออกแบบ
(นางนันทา สมบัติกัน)

รื้อระบบเดิม

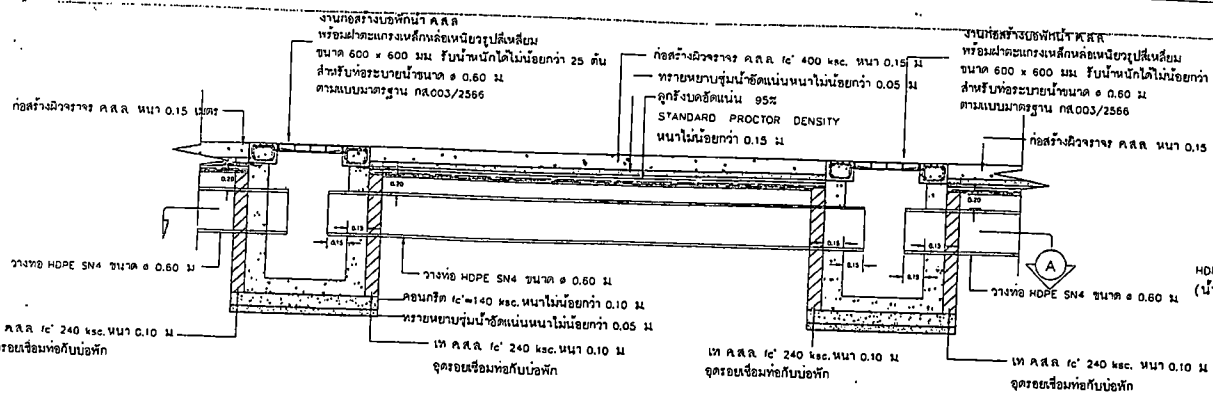

รูปตัด 4
NOT TO SCALE

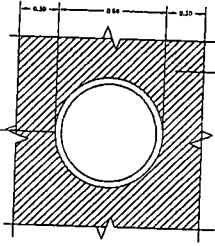

รูปตัด B
NOT TO SCALE

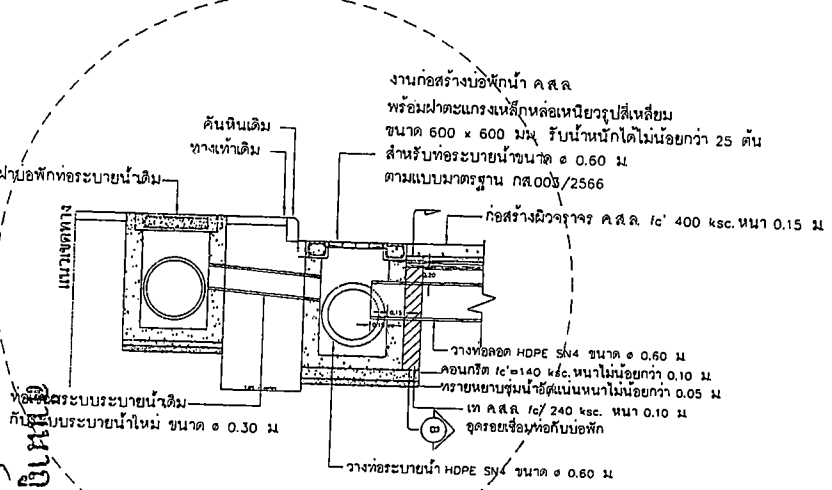

แบบขยายงานเพื่อระบบระบายน้ำเดิมกับระบบระบายน้ำใหม่

Not to scale

แบบขยายบ่อพักสำหรับท่อขนาด ๑.๐6๐ (สำหรับดักขยะ)
และแบบขยายบ่อพักสำหรับท่อขนาด ๑.๐6๐ (สำหรับดักไขมัน)

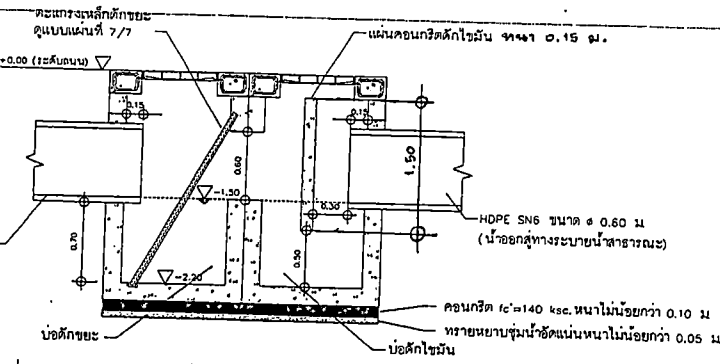

NOT TO SCALE

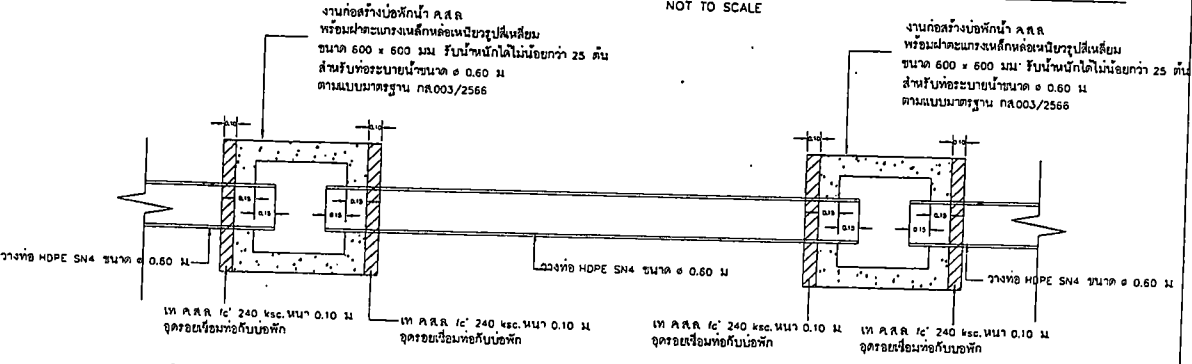

รูปตัด A
NOT TO SCALE

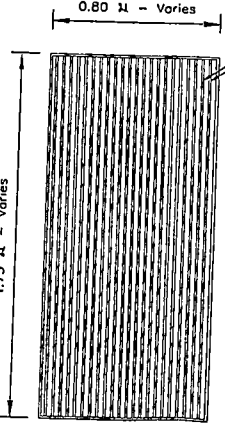

NOT TO SCALE

ส่วนควบคุมการก่อสร้าง			
สำนักช่าง เทศบาลนครขอนแก่น			
เขียนแบบ	อนุมัติ	อนุมัติ	อนุมัติ
สำรวจ	อนุมัติ	อนุมัติ	อนุมัติ
สถาปนิก	อนุมัติ	อนุมัติ	อนุมัติ
วิศวกร	อนุมัติ	อนุมัติ	อนุมัติ
แบบก่อสร้าง	อนุมัติ	อนุมัติ	อนุมัติ
โครงการปรับปรุงถนนคอนกรีตเสริมเหล็กและท่อระบายน้ำบริเวณพื้นที่รอบตลาดเทศบาล 2 (ล.จิว)	แบบเลขที่	กส 113/2567	นายกเทศมนตรี
	แผ่นที่	จำนวน	
	7	8	

ผู้บัญชาการศูนย์ปฏิบัติการพิเศษ
 (ศูนย์ปฏิบัติการพิเศษ)

Donn
 นายดอน ชื่น ใจดี

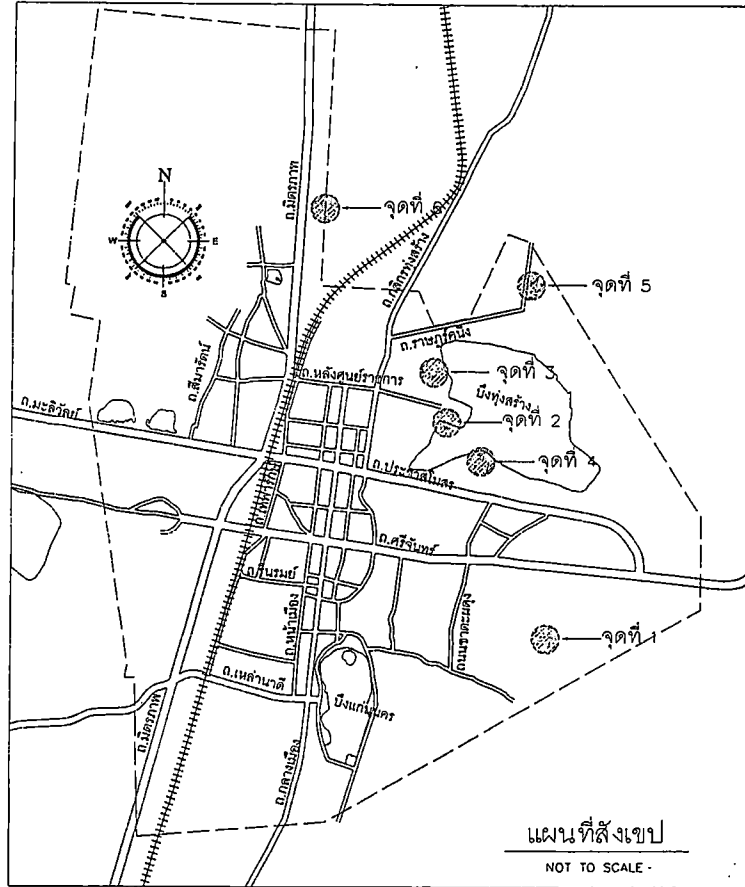

แผนผังแสดงจุดตั้งฯพิเศษก่อสร้าง

หมายเหตุ

- ① ให้ผู้รับจ้างขนเศษวัสดุก่อสร้างจากโครงการปรับปรุงถนนคอนกรีตเสริมเหล็กและท่อระบายน้ำ บริเวณพื้นที่รอบตลาดเทศบาล 2 (อ.จ๊ะจ๋า) มาทำการทิ้งที่จุดทิ้งวัสดุ หมายเลข 4 จุดทิ้งกองภายในพื้นที่ผู้ควบคุมงานเป็นผู้กำหนด
- ② ผู้รับจ้างมีหน้าที่ดินและตัดเศษวัสดุก่อสร้าง เพื่อรวมกองหรือทิ้งลงที่ราบลุ่มต่ำ ภายในพื้นที่ทิ้งวัสดุที่กำหนด โดยจะต้องคืนพื้นที่จุดทิ้งให้มีสภาพเรียบร้อย ตามผู้ควบคุมงานกำหนด
- ③ ผู้รับจ้างต้องดำเนินการตามข้อที่ ① และ ② ให้แล้วเสร็จ ผู้ว่าฯจึงจะทำการตรวจรับมอบงานงวดสุดท้าย

 <p>ส่วนควบคุมการก่อสร้าง สำนักช่าง เทศบาลนครขอนแก่น</p>			
เขียนแบบ	<i>[Signature]</i>	แบบ ๘ แบบแผนและก่อสร้าง ๘.๒ ส่วนควบคุมการก่อสร้าง อ.เขตและผังเมือง	<i>[Signature]</i>
สำรวจ	<i>[Signature]</i>	ผอ. สำนักช่าง	<i>[Signature]</i>
สถาปนิก	<i>[Signature]</i>	ปลัดเทศบาล	<i>[Signature]</i>
วิศวกร	<i>[Signature]</i>		
แบบก่อสร้าง	แบบเลขที่ กข 113/2567		
โครงการปรับปรุงถนนคอนกรีตเสริมเหล็กและท่อระบายน้ำ บริเวณพื้นที่รอบตลาดเทศบาล 2 (อ.จ๊ะจ๋า)			นายเทศมนตรี
	แผ่นที่ 8	จำนวน 8	

แบบสรุปค่าใช้จ่ายพิเศษตามข้อกำหนดและค่าใช้จ่ายอื่นๆที่จำเป็นต้องมี

งานก่อสร้างทาง สะพาน และท่อเหลี่ยม

1. งานจ้างเหมาทำกรก่อสร้าง โครงการปรับปรุงถนนคอนกรีตเสริมเหล็กและท่อระบายน้ำ บริเวณพื้นที่รอบตลาดเทศบาล 2 (อ.จระ)

ลำดับที่	รายการ	จำนวน	หน่วย	ราคาต่อหน่วย(บาท)	ค่าใช้จ่ายรวม(บาท)	หมายเหตุ
	งานทดสอบวัสดุ ตามแบบ กส.044/2567	1.00	รายการ			เนื่องจากหน่วยงานเทศบาลนครขอนแก่น
1	ค่าทดสอบกำลังต้านทานแรงอัดคอนกรีต จำนวน 11 ชุด x 3 ก้อน / ชุด	33.00	ก้อน	50.00	1,650.00	ไม่มีหน่วยทดสอบวัสดุทดลอง ซึ่งจำเป็น
2	ค่าทดสอบหาแรงดึงเหล็กเส้น จำนวน					ต้องมีผลทดสอบวัสดุเพื่อประกอบการ
	- ขนาดเส้นผ่านศูนย์กลาง 6 - 12 มม.	2 ชุด x 3 เส้น / ชุด	เส้น	20.00	120.00	พิจารณาตรวจรับมอบพัสดุ จึงจำเป็น
	- ขนาดเส้นผ่านศูนย์กลาง 15 - 20 มม.	1 ชุด x 3 เส้น / ชุด	เส้น	23.33	70.00	ต้องมีค่าใช้จ่ายในการจัดหาผลทดสอบวัสดุ
	- ขนาดเส้นผ่านศูนย์กลาง 22 - 25 มม.	0 ชุด x 3 เส้น / ชุด	เส้น	33.33	0.00	โดยใช้ราคาอ้างอิงจากระเบียบกรมโยธาธิการ
	- ขนาดเส้นผ่านศูนย์กลาง 28 - 32 มม.	0 ชุด x 3 เส้น / ชุด	เส้น	66.67	0.00	และพึงเผื่องว่าด้วยการบริการงานวิเคราะห์
3	ค่าทดสอบลูกรัง					วิจัยและทดสอบวัสดุ พ.ศ. ๒๕๕๔
	- Water Content test	1 ชุด	ชุด	50.00	50.00	
	- Unit Weight test	1 ชุด	ชุด	50.00	50.00	
	- Sieve Analysis test	1 ชุด	ชุด	100.00	100.00	
	- Compaction Standard Proctor test	1 ชุด	ชุด	150.00	150.00	
	- CBR with Compaction, Soaked	1 ชุด	ชุด	250.00	250.00	
	- Fied Density test (ต่อจุด)	6 จุด	จุด	150.00	900.00	
	- Fied C.B.R test (ต่อจุด)	6 จุด	ชุด	150.00	900.00	
	รวมค่าใช้จ่ายพิเศษตามข้อกำหนดและค่าใช้จ่ายอื่นๆที่จำเป็นต้องมี ทุกรายการ				4,240.00	

นางนันทกา สมบัติคำ (รับ)

ผู้อำนวยการเงินและบัญชี

นางนันทกา สมบัติคำ (รับ)

แบบสรุปรวมค่าใช้จ่ายพิเศษตามข้อกำหนดและค่าใช้จ่ายอื่นที่จำเป็นต้องมี
งานก่อสร้างอาคาร

ชื่อโครงการ/งานก่อสร้าง ประมวลราคาจ้างก่อสร้างโครงการปรับปรุงถนนคอนกรีตเสริมเหล็กและท่อระบายน้ำ บริเวณพื้นที่รอบตลาดเทศบาล 2 (อ.จิระ) ด้วยวิธีประกวดราคาอิเล็กทรอนิกส์ (e-bidding) / โครงการปรับปรุงถนนคอนกรีตเสริมเหล็กและท่อระบายน้ำ บริเวณพื้นที่รอบตลาดเทศบาล 2 (อ.จิระ)

สถานที่ก่อสร้าง ตำบล ในเมือง อำเภอ เมืองขอนแก่น จังหวัด ขอนแก่น แบบเลขที่ กส.113/2567

หน่วยงานเจ้าของโครงการ/งานก่อสร้าง เทศบาลนครขอนแก่น / เทศบาลนครขอนแก่น

คำนวณราคากลางโดย คณะกรรมการกำหนดราคากลาง เมื่อวันที่

หน่วย : บาท

ลำดับที่	รายการ	จำนวน	หน่วย	ค่าใช้จ่ายรวม (ค่าก่อสร้าง)	หมายเหตุ
1	งานทดสอบวัสดุ	4,240.000	บาท	0.00	
	รวมค่าใช้จ่ายพิเศษตามข้อกำหนดฯ ทุกรายการ			0.00	

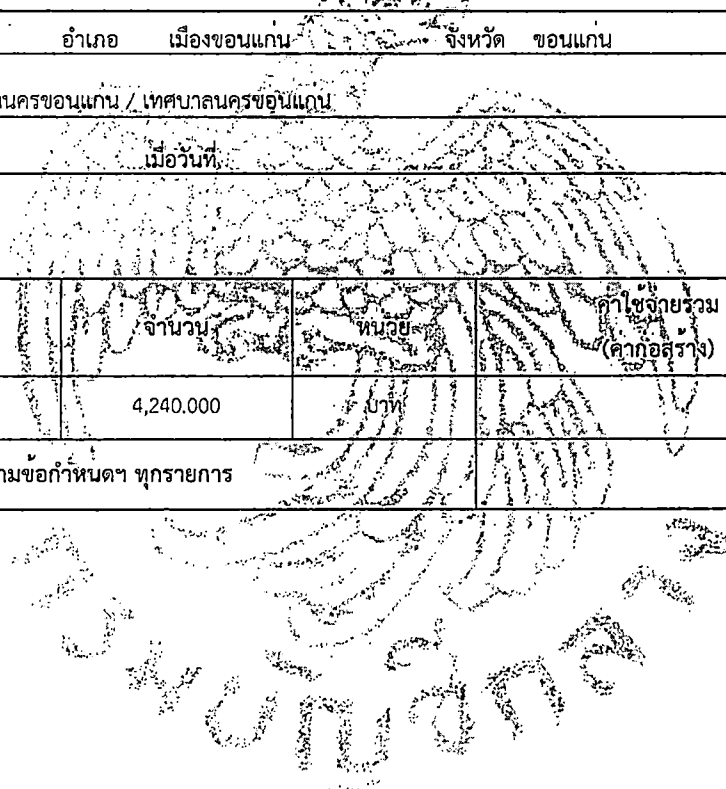

วิศรุต เฟื่องโรสงค์
24 มกราคม 2568 09:38:43

สำเนาถูกต้อง

Handwritten signature

(นางนันทกา ตมมีดีคำไร)
นักวิชาการสิ่งแวดล้อมระดับปฏิบัติการ

แบบแสดงการคำนวณและเหตุผลความจำเป็น
สำหรับค่าใช้จ่ายพิเศษตามข้อกำหนดฯ

รายการ งานทดสอบวัสดุ

ชื่อโครงการ/งานก่อสร้าง ประกวราคาจ้างก่อสร้างโครงการปรับปรุงถนนคอนกรีตเสริมเหล็กและท่อระบายน้ำ บริเวณพื้นที่รอบตลาดเทศบาล 2 (อ.จิระ) ด้วยวิธีประกวดราคาอิเล็กทรอนิกส์ (e-bidding) /
โครงการปรับปรุงถนนคอนกรีตเสริมเหล็กและท่อระบายน้ำ บริเวณพื้นที่รอบตลาดเทศบาล 2 (อ.จิระ)

สถานที่ก่อสร้าง ตำบล ไนเมือง อำเภอ เมืองขอนแก่น จังหวัด ขอนแก่น แบบเลขที่ กส.113/2567

หน่วยงานเจ้าของโครงการ/งานก่อสร้าง เทศบาลนครขอนแก่น/เทศบาลนครขอนแก่น

คำนวณราคากลางโดย คณะกรรมการกำหนดราคากลาง เมื่อวันที่

1. เหตุผลและความจำเป็นที่ต้องมีค่าใช้จ่ายพิเศษตามข้อกำหนดฯ รายการนี้

เนื่องจากหน่วยงานเทศบาลนครขอนแก่นไม่มีหน่วยทดสอบวัสดุห้องซึ่งจำเป็นต้องมีผลทดสอบวัสดุเพื่อประกอบการพิจารณาตรวจรับมอบวัสดุ

2. รายละเอียดการคำนวณ

หน่วย : บาท

ที่	รายการค่าใช้จ่าย	จำนวน	หมายเหตุ
1		0.00	
	รวมค่าใช้จ่าย		
	ภาษีมูลค่าเพิ่ม	0.00	
	ค่าใช้จ่ายรวมภาษีมูลค่าเพิ่ม		

วิศรุต เพ็องโฮงศักดิ์

24 มกราคม 2568 09:38:43

หน้า 1 จาก 1

แบบสรุปค่าก่อสร้าง

กลุ่มงาน/งาน กลุ่มงานที่ 1
 ชื่อโครงการ/งานก่อสร้าง ประกวดราคาจ้างก่อสร้างโครงการปรับปรุงถนนคอนกรีตเสริมเหล็กและท่อระบายน้ำ บริเวณพื้นที่รอบตลาดเทศบาล 2 (อ.จิระ) ด้วยวิธีประกวดราคาอิเล็กทรอนิกส์ (e-bidding)/โครงการปรับปรุงถนนคอนกรีตเสริมเหล็กและท่อระบายน้ำ บริเวณพื้นที่รอบตลาดเทศบาล 2 (อ.จิระ) ตำบลในเมือง อำเภอเมืองขอนแก่น จังหวัดขอนแก่น
 สถานที่ก่อสร้าง ตำบลในเมือง อำเภอเมืองขอนแก่น จังหวัดขอนแก่น
 แบบเลขที่ กส.113/2567
 หน่วยงานเจ้าของโครงการ/งานก่อสร้าง เทศบาลนครขอนแก่น / เทศบาลนครขอนแก่น
 แบบ ปร. 4 ที่แนบ มีจำนวน 3 หน้า
 กำหนดราคากลาง เมื่อวันที่

หน่วย : บาท

ลำดับที่	รายงาน	คำนวณต้นทุน	Factor F	ค่าก่อสร้าง	หมายเหตุ
1	กลุ่มงานที่ 1	6,285,432.77	1.3004	8,173,576.77	
รวมค่าก่อสร้าง				8,173,576.77	

ขนาดหรือเนื้อที่อาคารจกนวน 3,520.50 ตารางเมตร, เฉลี่ย 2,321.70 บาท/ตารางเมตร
 หมายเหตุ : แสดงแบบสรุปค่าก่อสร้าง รวม 8,173,576.77 บาท ต่อ 1 หน่วย

(นางนันทนาภก อมรมณีไกร)
 ผู้อำนวยการกอง
 สำนักงานเทศบาลนครขอนแก่น
 24 มกราคม 2568 09:38:44

วิศรุต เพ็องโฮงงค์
 24 มกราคม 2568 09:38:44

กลุ่มงาน/งาน กลุ่มงานที่ 1

ชื่อโครงการ/งานก่อสร้าง ประกวดราคาจ้างก่อสร้างโครงการปรับปรุงถนนคอนกรีตเสริมเหล็กและท่อระบายน้ำ บริเวณพื้นที่รอบตลาดเทศบาล 2 (อ.จิระ) ด้วยวิธีประกวดราคาอิเล็กทรอนิกส์ (e-bidding)/โครงการปรับปรุงถนนคอนกรีตเสริมเหล็กและท่อระบายน้ำ บริเวณพื้นที่รอบตลาดเทศบาล 2 (อ.จิระ) ตำบลในเมือง อำเภอเมืองขอนแก่น จังหวัดขอนแก่น

สถานที่ก่อสร้าง ตำบลในเมือง อำเภอเมืองขอนแก่น จังหวัดขอนแก่น

แบบเลขที่ กส.113/2567

หน่วยงานเจ้าของโครงการ/งานก่อสร้าง เทศบาลนครขอนแก่น / เทศบาลนครขอนแก่น

แบบ พร. 4 ที่แนบ มีจำนวน 3 หน้า

คำนวณราคากลาง เมื่อวันที่

ลำดับที่	รายงาน	คำนวณต้นทุน	Factor F	ค่าก่อสร้าง	หมายเหตุ
	เงื่อนไขการใช้ตาราง Factor F				
	เงินล่วงหน้าจ่าย 0 %				
	เงินประกันผลงานหัก 0 %				
	ดอกเบี้ยเงินกู้ 7 %				
	ภาษีมูลค่าเพิ่ม 7 %				
				รวมค่าก่อสร้าง	8,173,576.77

หน่วย : บาท

ขนาดหรือเนื้อที่อาคารจำนวน 3,520.50 ตารางเมตร เฉลี่ย 2,321.70 บาท/ตารางเมตร

หมายเหตุ : แสดงแบบสรุปค่าก่อสร้าง รวม 8,173,576.77 บาท ต่อ 1 หน่วย

ผู้ตรวจราชการกระทรวงมหาดไทย
 (ร.ไพบูลย์) สมบูรณ์
 (ร.ไพบูลย์) สมบูรณ์
 ร.ไพบูลย์

วิศรุต เพ็ญโรสวงศ์
 24 มกราคม 2568 09:38:44

แบบสรุปค่าก่อสร้าง

ชื่อโครงการ/งานก่อสร้าง ประกวดราคาจ้างก่อสร้างโครงการปรับปรุงถนนคอนกรีตเสริมเหล็กและท่อระบายน้ำ บริเวณพื้นที่รอบตลาดเทศบาล 2 (อ.จิระ) ด้วยวิธีประกวดราคาอิเล็กทรอนิกส์ (e-
bidding)/โครงการปรับปรุงถนนคอนกรีตเสริมเหล็กและท่อระบายน้ำ บริเวณพื้นที่รอบตลาดเทศบาล 2 (อ.จิระ) ตำบลในเมือง อำเภอเมืองขอนแก่น จังหวัดขอนแก่น

แบบเลขที่ กส.113/2567

หน่วยงานเจ้าของโครงการ/งานก่อสร้าง เทศบาลนครขอนแก่น / เทศบาลนครขอนแก่น

แบบ ปร. 4 ที่แบบ มีจำนวน 3 หน้า

คำนวณราคากลาง เมื่อวันที่

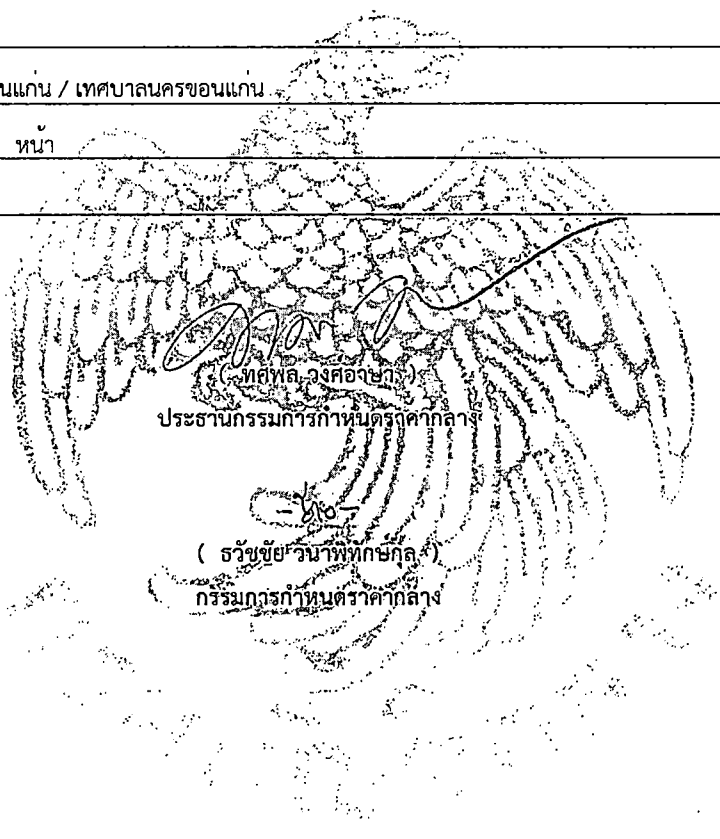

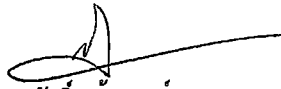

 (ธานี ทัมสะสนะสุวรรณ)
 กรรมการกำหนดราคากลาง

 (ราชสีห์ วนาพทษกุล)
 กรรมการกำหนดราคากลาง

 (กมลศักดิ์ แก้วมาตย์)
 กรรมการกำหนดราคากลาง

 (วิศรุต เพื่องโสสงค์)
 กรรมการกำหนดราคากลาง

ผู้บัญชาการกองช่าง
 (นางนันทา สมบัติไกร)

 ๑๐๘๕๕๕๕๕

วิศรุต เพื่องโสสงค์
 24 มกราคม 2568 09:38:44

แบบสรุปราคากลางงานก่อสร้างอาคาร

ชื่อโครงการ/งานก่อสร้าง ประกวราคาจ้างก่อสร้างโครงการปรับปรุงถนนคอนกรีตเสริมเหล็กและท่อระบายน้ำ บริเวณพื้นที่รอบตลาดเทศบาล 2 (อ.จิระ) ด้วยวิธีประกวดราคาอิเล็กทรอนิกส์ (e-bidding)/โครงการปรับปรุงถนนคอนกรีตเสริมเหล็กและท่อระบายน้ำ บริเวณพื้นที่รอบตลาดเทศบาล 2 (อ.จิระ)

สถานที่ก่อสร้าง ตำบล ในเมือง อำเภอ เมืองขอนแก่น จังหวัด ขอนแก่น

แบบเลขที่ กส.113/2567

หน่วยงานเจ้าของโครงการ/งานก่อสร้าง เทศบาลนครขอนแก่น เทศบาลนครขอนแก่น

แบบ ปร. 4 และ ปร. 5 ที่แนบ มีจำนวน ชุด

คำนวณราคากลาง เมื่อวันที่

หน่วย : บาท

ลำดับที่	รายงาน	ค่าก่อสร้าง	หมายเหตุ
1	กลุ่มงานที่ 1 จำนวน 1,000 หลังละ 8,173,576.77 บาท	8,173,576.77	
สรุป	ราคากลาง ราคากลาง (..... แปดล้านหนึ่งแสนเจ็ดหมื่นสามพันห้าร้อยเจ็ดสิบหกบาทเจ็ดสิบเจ็ดสตางค์	8,173,576.77	

วิศรุต เพ็องไฮสงค์
24 มกราคม 2568 09:38:50

นางนันทกา สมบัติกำไร
นักวิชาการเงินและบัญชี
ผู้อำนวยการกอง

แบบสรุปราคากลางงานก่อสร้างอาคาร

ชื่อโครงการ/งานก่อสร้าง ประกวดราคาจ้างก่อสร้างโครงการปรับปรุงถนนคอนกรีตเสริมเหล็กและท่อระบายน้ำ บริเวณพื้นที่รอบตลาดเทศบาล 2 (อ.จิระ) ด้วยวิธีประกวดราคาอิเล็กทรอนิกส์ (e-bidding)/โครงการปรับปรุงถนนคอนกรีตเสริมเหล็กและท่อระบายน้ำ บริเวณพื้นที่รอบตลาดเทศบาล 2 (อ.จิระ)

สถานที่ก่อสร้าง ตำบล ในเมือง อำเภอ เมืองขอนแก่น จังหวัด ขอนแก่น

แบบเลขที่ กส.113/2567

หน่วยงานเจ้าของโครงการ/งานก่อสร้าง เทศบาลนครขอนแก่น เทศบาลนครขอนแก่น

แบบ ปร. 4 และ ปร. 5 ที่แนบ มีจำนวน ชุด

คำนวณราคากลาง เมื่อวันที่

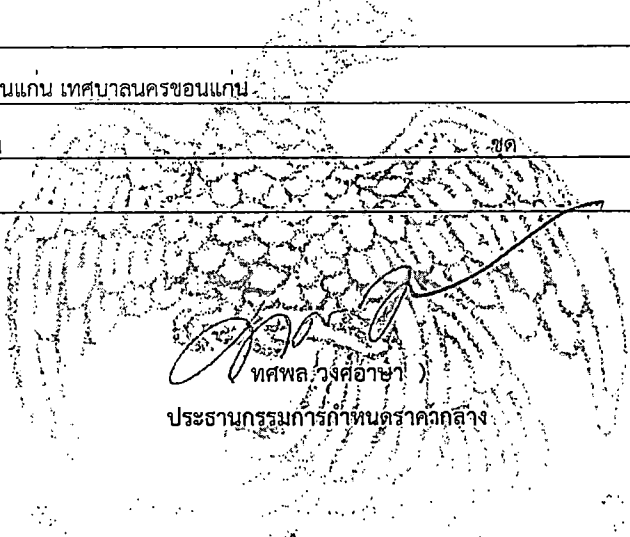

Jhllc
(ธนะชัย ทิมะธนะสุวรรณ)
กรรมการกำหนดราคากลาง

- ไขษ -
(ธวัชชัย วนาพิทักษ์กุล)
กรรมการกำหนดราคากลาง

[Signature]
(กมลศักดิ์ แก้วมาตย์)
กรรมการกำหนดราคากลาง

(นางนันทกา สมบัติกำไร)
นักวิชาการเงินและบัญชี
ตำแหน่งผู้ต้อง

วิศรุต เฟื่องไธสงค์
24 มกราคม 2568 09:38:50

แบบสรุปราคากลางงานก่อสร้างอาคาร

ชื่อโครงการ/งานก่อสร้าง	ประกวดราคาจ้างก่อสร้างโครงการปรับปรุงถนนคอนกรีตเสริมเหล็กและท่อระบายน้ำ บริเวณพื้นที่รอบตลาดเทศบาล 2 (อ.จिरะ) ด้วยวิธีประกวดราคาอิเล็กทรอนิกส์ (e-bidding)/โครงการปรับปรุงถนนคอนกรีตเสริมเหล็กและท่อระบายน้ำ บริเวณพื้นที่รอบตลาดเทศบาล 2 (อ.จिरะ)					
สถานที่ก่อสร้าง	ตำบล	ในเมือง	อำเภอ	เมืองขอนแก่น	จังหวัด	ขอนแก่น
แบบเลขที่	กส.113/2567					
หน่วยงานเจ้าของโครงการ/งานก่อสร้าง	เทศบาลนครขอนแก่น เทศบาลนครขอนแก่น					
แบบ ปร. 4 และ ปร. 5 ที่แนบ	มีจำนวน		ชุด			
คำนวณราคากลาง	เมื่อวันที่					



(วิศรุต เฟื่องโฮงศ์)

กรรมการกำหนดราคากลาง



 ให้นำถูกต้อง

วิศรุต เฟื่องโฮงศ์

24 มกราคม 2568 09:38:50